

GESAMTKATALOG

TOP-QUALITÄT UND GRÖSSTES SORTIMENT



PROTEKTOR

INNENPUTZ | FEUCHTRÄUME | AUSSENPUTZ | WÄRMEDÄMMUNG | INNENAUSBAU
TROCKENBAU / STAHLLEICHTBAU | VORHANGFASSADE | LÜFTUNGSPROFILE
DACHENTWÄSSERUNG | BETON / ESTRICH

www.protektor.com



PROTEKTOR NACHHALTIGKEIT

Für die nachhaltige Zukunft der Baubranche drehen wir uns bei Protektor in einem besonderen Kreis: The Green Circle – by Protektor

Protektor ist europäischer Marktführer für Bauprofile. Deshalb sind wir uns der besonderen Verantwortung bewusst, die Entwicklung und Produktion von Profilen fortwährend nachhaltiger zu gestalten. Das tun wir – mit viel Engagement, einer klaren Haltung und mit dem Green Circle.

Unsere Unternehmensphilosophie basiert auf dem tiefen Verständnis für die Bedeutung von Nachhaltigkeit in der Baubranche und für die Auswirkungen unternehmerischen Handelns für Umwelt, Gesellschaft und zukünftige Generationen.

Protektor versteht Nachhaltigkeit deshalb als integralen Bestandteil des Unternehmens. Wir haben uns verpflichtet, ökologische, soziale und ökonomische Aspekte in allen Geschäftsprozessen zu berücksichtigen. Den Fokus legen wir darauf, Ressourcen schonend zu nutzen, umweltfreundliche Materialien zu verwenden und Umweltbelastungen zu minimieren.



ALLE INFOS UNTER:

www.protektor.de/nachhaltigkeit



JETZT SCANNEN »



ÜBERSICHT	
Protector - Profile für modernes Bauen	4
ÜBERSICHT ICONS	
Übersicht Icons	13
PROFILAUSWAHL NACH MÖRTELARTEN	
Tabelle - Profilauswahl nach Mörtelarten	14
INNENPUTZ	
Kantenprofile	16
Putzlehren	23
Schattenfugenprofile	25
Abschlussprofile	26
Sockelprofile	29
Fugenprofile	30
Bilderleiste	31
Putzträger	32
AUSSENPUTZ	
Kantenprofile	35
Abschlussprofile	39
Sockelprofile	40
Anschluss- / Übergangsprofile	41
Fugenprofile	45
Gestaltungsprofile	47
Drahtrichtwinkel	48
KORROSIONSSCHUTZ	
Kantenprofile Korrosionsschutz	52
Putzlehren Korrosionsschutz	56
Abschlussprofile Korrosionsschutz	57
Sockelprofile Korrosionsschutz	59
PVC-Putzprofile	61
LAIBUNGSANSCHLUSSPROFILE	
Tabellen - Auswahl Anputzleisten/Anputzdichtleiste...	65
Laibungsanschlussprofile	67
WÄRMEDÄMMUNG	
Kantenprofile	75
Abschlussprofile	78
Tropfkantenprofile	79
Anschluss- / Übergangsprofile	80
Sockelprofile	81
Fugenprofile	87
Profile für mechanische Befestigung	90
Einfassprofile	91
Wärmedämmputzprofile	92
Dübel & Zubehör	93
GEWEBE	
Armierungsgewebe Innenputz	99
Armierungsgewebe Außenputz	100
Armierungsgewebe Wärmedämmung	101
INNENAUSBAU	
Kantenprofile	105
Abschlussprofile	111
Schattenfugenprofile	116
Anschluss- / Übergangsprofile	121
SLP Laibungsplatten	123
Gestaltungsprofile	126
Fugenprofile	127
Einfassprofile	129
Bilderleisten	131
Kompositprofile	133
Fugendeckstreifen	136
Profilkleber	137
Werkzeug	139
BAUCHEMIE	
Bauchemie	143
TROCKENBAU/ STAHLLEICHTBAU	
Standardprofile für Decke und Wand	145
MAXI-TEC	155
Spezialprodukte	157
Formteile	165
Zubehör für Decke und Wand	169
Formbare Profile flexibilo	180

Fugen- und Trennwandbänder	184
Befestigungsmittel	186
Korrosionsschutz defendo	189
Schallschutz silencio	202
Stahlleichtbau edificio	207
Stützen und Türsysteme passagio	219
LED Lichtdesign lumino	229
Werkzeuge	236
VORHANGFASADE	
Produktinformationen Vorhangfassade	238
Kantenprofile	241
Anschluss- und Einfassprofile	254
Fugenprofile	263
Fugenbänder	272
Winkelprofile	276
Omega Profil	279
LÜFTUNGSPROFILE	
Produktinformationen Lüftungsprofile	281
Protector Lüftungssystem	285
Lüftungsprofile	288
Traufenbelüftung	304
Lüftung Sonderformen	307
DACHRINNEN	
Produktinformationen Dachentwässerung	308
Halbrundrinne	309
Kasterrinne	322
Dachrinnenzubehör	331
Fallrohre und Zubehör	332
Carportrinnen Klebesystem	351
Laubfang	353
Dachbleche	355
Dachrinnensets	358
Werkzeug	368
BETON/ESTRICH	
Produktinformationen Beton-Estrich	369
Fugenprofile	372
Wärmeleitblech	376
Treppenkante	377
Kiesfangleisten	379
PRODUKTINFORMATIONEN	
Produktinformationen Putz/WDVS	383
Sicherheit durch runde Kanten	385
Produktinformationen Trockenbau	386





— MARKTFÜHRER IN EUROPA



Über 3.000 Produkte für modernes Bauen

Entwicklung und Produktion: Made in Germany.

PROTEKTOR | DIE BESTE LÖSUNG

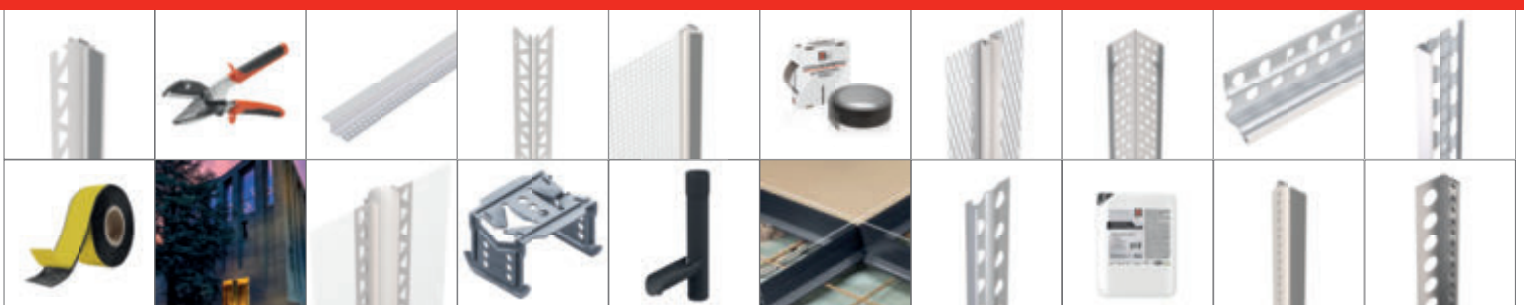

INDEX

STEIGEND NACH ART.-NR.

10...			1306	25	14443	144	15286	93	
1004	17	1134	113	1311	116	14463	144	15287	93
1005	19	1135	111	1312	25	14611	123	15288	94
1007	18	1136	114	1313	118	14612	123	15289	94
1007Z	18	1138	112	1314	116	14613	123	15290	94
1012Z	37	1156	48	1315	119	14620	123	15291	95
1013	38	1159	50	1316	116	14621	123	15292	95
1014	38	1161	50	1319	117	14622	123	15293	95
1015	17	11055	24	1321	28	14630	123	15294	95
1017	17	11066	23	1325	120	14631	123	15295	95
1018	17	11311	111	1328	119	14632	123	15296	95
1020	36	11321	112	1371	117	14911	99	15297	95
1022Z	19	11511	48	1373	117	14917	100	15298	95
1023	35	11521	49	1374	119	14918	100	15299	95
1024Z	37	11531	49	1375	119	14919	100	15300	95
1026	17	11541	48	1377	119	14920	101	15301	95
1028	38	11551	49	13131	116	14921	101	15302	95
1030	105	11571	48	13141	116	14922	101	15304	95
1031	106	11581	49	13191	117	14923	102	15305	95
1039Z	38	11601	49	13191	117	14924	102	15306	95
12...			14...						
1041	20	1201Z	30	1422	138	14925	102	15307	95
1043Z	35	1206Z	30	1423	137	14926	102	15308	95
1045Z	35	1210	26	1424	138	14927	103	15309	95
1046	36	1211	26	1425	138	14928	100	15310	95
1051	18	1214	29	1426	137	14940	103	15311	95
1058	16	1216	26	1427	138	14941	103	15312	95
1061	36	1218	28	1428	137	14942	103	15313	95
1062	36	1219	29	1429	137	14943	103	15320	96
1063	92	1220	28	1430	137	14950	136	15321	96
1064	92	1222	39	1432	32	14951	136	15322	96
1065	92	1223	39	1433	33	14952	136	15323	97
1066	92	1224	39	1434	33	14953	136	15324	97
1078	105	1225	40/46	1440	143	14954	136	15325	97
1080	36	1226	46	1441	143	14955	136	15330	98
1084	16	1227	40	1442	143	14956	136	15331	98
1086	36	1229	40/46	1444	143	14957	136	15332	98
1092	76	1230	28	1445	143	14960	99	15333	98
1096	76	1231	27	1446	144	14961	99	17...	
10077	19	1234	111	1447	144	14962	99	1750	118
10122	37	1235	27	1448	143	14963	99	1751	118
1085Z	35	1236	26	1449	143	14964	99	1753	118
1087	16	1240	46	1452	141/237	15...		1765	42
11...									
1104	24	1241	39	1458	67	1500	141	17708	32
1105	23	1242	39	1459	67	15270	93	17709	32
1106	23	1263	92	1460	125	15271	93	17710	32
1108	23	1264	92	1461	125	15272	93	17711	32
1110	31	1265	92	1462	125	15273	93	18...	
1113	31	1266	92	1463	125	15274	93	1821	35
1114	31	1283	92	1468	140	15275	93	1824	35
1116	372	1284	92	1469	140	15276	93	20...	
1118	131	1285	92	1472	139	15277	93	2000	378
1120	129	1286	92	1473	139	15278	93	2001	378
1121	129	1295	92	1474	139	15279	93	2026	21
1122	129	12111	27	1477	139	15280	93	2027	21
1123	129	12349	112	1478	140	15281	93	2041	22
1131	111	12351	27	1479	140	15282	93	2042	22
1132	111	13...		1482	143	15283	93	2066	21
1133	113	1301	25	14403	144	15284	93	2072	20
		1304	118	14423	144	15285	93	2073	20

INDEX

STEIGEND NACH ART.-NR.

21...		3312	273	3618	305	3793	78	37526	75
2130	82	3313	273	3623	244	3794	79	37527	41
2132	82	3314	273	3624	247	3796	78	37530	84
2134	82	3315	273	3655	160	3797	76	37531	88
2135	57	3316	273	3658	257	3799	76	37537	84
2136	57	3317	273	3662	305	37098	78	37538	85
2151	87	3322	275	3663	305	37103	68	37539	85
2152	87	3325	275	3674	245	37104	68	37540	87
2154	79	3327	274	3677	294	37111	67	37606	67
2178	57	3331	274	3678	294	37112	68	37609	69
2180	57	3332	274	3679	294	37127	80	37651	108
2182	57	3333	274	3681	294	37128	80	37706	67
2184	59	3334	274	3682	294	37129	70	37709	69
22...		3335	275	3683	295	37154	91	37716	71
2205	56	3336	275	3685	294	37155	91	37719	69
2206	56	35...		3686	294	37171	107	37720	69
2208	56	3501	248	3687	306	37172	109	37724	126
2212	54	3502	257	3688	306	37179	107	37729	69
2215	52	3503	249	3691	256	37207	80	37734	126
2218	53	3504	248	37...		37214	44	37744	126
2225	59	3505	252	3711	70	37297	76	37806	71
2229	59	3506	245	3712	70	37300	83	37809	72
2230	60	3518	278	3726	68	37301	83	37814	120
2231	57	3519	277	3735	129	37302	83	37824	120
2232	57	3520	277	3736	124	37320	133	37832	121
2233	58	3524	277	3738	129	37321	133	37834	120
2236	87	3525	278	3741	129	37322	133	37844	120
2241	121	3527	258	3744	130	37323	133	37848	122
2251	53	3528	277	3747	129	37324	133	37862	115
2263	121	3529	257	3749	80	37325	134	37863	122
2274	52	3534	267	3750	127	37326	134	37864	115
2293	43	3535	267	3751	107	37327	134	37865	115
2295	43	3536	268	3752	77	37328	134	37866	115
2297	42	3537	268	3753	30	37329	135	37906	71
2299	42	3540	278	3754	30	37331	135	37909	72
27...		3546	271	3755	128	37333	134	37914	78
2765	42	3547	271	3756	82	37334	135	37916	71
2768	41	3548	271	3757	82	37339	135	37921	62
30...		3554	268	3758	127	37340	135	37922	62
30351	88	3555	248	3759	90	37361	124/130	37923	62
30352	88	3557	270	3760	90	37362	124/130	37924	62
30361	88	3558	271	3761	90	37400	83	37925	62
30362	88	3560	261	3762	159	37401	83	37929	72
31...		3561	261	3763	109	37402	83	37941	79
31406	61	3562	261	3765	160	37404	83	37942	79
31408	61	3563	257	3766	121	37406	61	37945	79
31410	62	3569	244	3767	110	37428	44	37946	44
31414	62	3575	249	3768	114	37429	44	37964	85
31420	63	3578	277	3769	115	37463	124	37968	75
31422	63	3588	259	3770	107	37500	83	37969	75
31424	63	3589	259	3776	108	37501	84	38...	
31430	61	3590	248	3778	108	37503	84	3820	259
31432	61	36...		3780	108	37507	127	3830	298
31434	61	3610	291	3784	121	37509	127	3832	298
32...		3611	291	3785	115	37520	85	3833	298
3226	127	3612	290	3787	130	37521	75	3834	299
33...		3613	291	3789	120	37523	75	3836	299
3310	273	3614	290	3790	107	37524	75	3840	109
3311	273	3617	291	3791	78	37525	75	3841	302

INDEX

STEIGEND NACH ART.-NR.

3842	302	4550	213	5100	203	5272	182	57125	168
3843	302	4551	213	5101	147	5273	182	57126	168
3844	302	4552	213	5102	203	5274	182	57127	168
3845	303	4553	213	5104	203	53...		57230	166
3846	302	4554	213	5111	147	5313	203	57234	166
3847	302	4558	213	5112	159	53000	185	57235	166
3848	302	4576	212	5114	148	53110	185	57236	166
38402	109	4591	215	5116	146	53111	185	57237	167
38406	61	4592	215	5117	146	53168	158	57238	167
38408	61	4593	216	5118	146	53244	158	57260	163
38410	62	4597	213	5120	146	53400	185	57261	163
38414	62	4599	216	5121	147	54...		57265	163
38510	62	46...		5127	208	5450	158	57270	166
38514	62	4610	211	5128	147	5453	162	58...	
38610	69	4611	211	5129	152	55...		58102	190
38613	70	4615	211	5130	152	5502	211	58103	195
38614	69	4616	211	5131	153	5503	211	58104	194
38807	73	47...		5132	153	5512	154	58105	198
38810	72	4705	208	5138	210	5513	154	58106	197
38814	72	4710	208	5140	153	5514	154	58107	196
39...		4715	208	5141	150	5515	154	58108	195
3906	372	48...		5143	159	5516	154	58109	197
3908	372	4810	208	5149	154	5547	177	58110	197
3914	372	4815	208	5150	154	5549	181	58111	197
3915	373	4850	223	5151	154	5550	181	58112	197
3916	374	4851	223	5152	154	5552	181	58113	197
3917	373	4852	223	5156	159	5553	182	58114	197
3923	374	4859	225	5161	161/276	5555	182	58115	197
3929	373	4862	225	5162	161/276	5556	182	58116	197
3940	374	4863	225	5165	162/276	5570	161	58117	197
39622	73	4864	225	5167	148	5575	161	58118	197
43...		4880	217	5168	148	5580	161	58119	198
4364	212	4881	217	5170	158	56...		58121	195
44...		4885	217	5177	162/276	56300	205	58122	190
4410	210	4886	218	5178	158	56310	205	58123	198
4415	210	4891	218	5179	148	56311	205	58124	198
4419	209	4895	217	5186	162/276	56321	205	58125	198
4420	210	4896	217	5189	162/276	56322	205	58126	198
4427	210	49...		5194	162	56323	205	58128	196
4477	210	4900	218	5198	211	56324	205	58129	196
45...		4901	218	52...		56325	205	58130	192
4510	210	4914	209	5211	149	56326	205	58148	193
4515	210	4918	209	5215	149	56342	205	58150	200
4519	209	4923	209	5216	150	56344	205	58159	195
4520	210	4929	209	5224	150	56359	204	58168	190
4525	209	50...		5230	151	56367	204	58203	200
4529	209	5007	204	5233	151	56369	204	58205	199
4530	210	5011	156	5234	151	56393	204	58206	199
4534	225	5015	156	5236	159	57...		58215	199
4535	225	5016	156	5237	159	57100	167	58216	199
4536	223	5030	156	5238	159	57101	167	58220	200
4537	223	5033	156	5239	159	57102	167	58221	200
4538	223	5034	156	5241	181	57103	167	58227	199
4540	212	50198	148	5244	147	57110	167	58236	199
4541	212	50414	376	5247	151	57111	167	58239	199
4542	212	50416	376	5248	151	57112	167	58304	194
4543	212	50914	376	5261	221	57120	168	58310	196
4544	212	50916	376	5262	221	57121	168	58317	197
4548	213	51...		5263	221	57122	168	59...	

INDEX

STEIGEND NACH ART.-NR.

59011	191	6050	174	6187	185	6549	160	6733	163
59014	190	6051	174	6188	185	6558	214	6735	163
59015	191	6052	174	6189	185	6578	160	6736	163
59016	191	6053	174	6190	178	6580	215	6751	178
59019	193	6054	174	6194	185	6582	215	6752	178
59020	194	6055	174	6195	185	6585	215	6753	178
59021	194	6056	174	6196	185	6586	214	6754	178
59022	194	6062	174	6197	185	6587	214	6755	178
59023	194	6063	174	6199	176	6588	215	6756	178
59024	192	6077	171	62...		6589	214	6765	162
59030	192	6078	170	6201	176	6590	215	6766	162
59033	192	6079	171	6202	187	6591	220	6767	162
59034	192	6090	170	6203	187	6593	220	6768	162
59041	192	6092	172	6215	187	6595	220	6769	162
59047	192	6096	172	6228	187	6598	221	74...	
59048	192	60211	175	6229	187	6599	221	7426	20
59182	198	60212	175	6232	215	66...		7476	54
59183	198	60213	175	6234	215	6602	221	7478	55
59185	198	60214	175	6235	188	6605	220	7483	55
59198	216	60215	175	6236	188	6606	220	75...	
59211	193	60216	175	6237	188	6607	220	7501	45
59215	193	60218	175	6239	188	6608	220	7503	45
59216	193	60219	175	6242	187	6609	220	7521	45
59230	193	60220	175	6248	188	6610	220	7523	45
59233	193	60225	175	6260	188	6615	220	7541	45
59234	193	60230	175	63...		6616	220	7571	45
60...		61...		6300	173	6617	220	7573	45
6004	174	6100	170	6301	173	6618	220	81...	
6008	173	6102	170	6302	173	6619	220	81000	309
6009	173	6105	170	64...		6620	220	81002	311
6012	177	6110	172	6400	227	6625	220	81008	311
6013	177	6111	172	6401	227	6626	220	81010	336
6014	177	6116	171	6402	227	6627	220	81011	310
6015	176	6117	173	6403	227	6628	220	81012	310
6017	176	6118	173	6427	237	6629	220	81015	336
6018	177	6126	203	6429	237	6630	220	81020	309
6019	175	6127	203	6430	237	6645	221	81026	338
6020	175	6128	172	6431	237	6646	221	81027	338
6021	175	6129	206	6432	237	6647	221	81029	338
6022	175	6141	179	6490	216	6655	221	81034	337
6023	175	6144	160	6491	216	6656	221	81039	311
6024	175	6146	160	65...		6657	221	81100	322
6025	175	6148	160	6500	230	6665	221	81101	322
6026	175	6156	178	6501	230	6666	221	81102	325
6027	175	6157	172	6518	233	6667	221	81103	325
6028	175	6158	178	6519	233	6670	161	81104	325
6029	175	6159	171	6522	230	6679	234	81108	333
6031	175	6160	204	6523	231	6680	234	81111	324
6032	176	6161	172	6524	230	6685	235	81112	324
6034	173	6162	179	6533	231	6686	235	81113	322
6038	173	6166	171	6534	232	6687	235	81114	322
6040	174	6167	171	6538	233	6690	234	81115	332
6041	174	6169	171	6539	233	6691	234	81117	323
6042	174	6172	212	6541	233	6696	234	81118	333
6043	174	6182	178	6542	231	6697	234	81119	323
6044	174	6183	178	6543	231	6698	234	81122	323
6045	174	6184	212	6544	232	67...		81123	335
6046	174	6185	178	6546	232	6727	163	81126	334
6048	174	6186	214	6547	232	6732	163	81128	334

INDEX

STEIGEND NACH ART.-NR.

81129	334	81815	347	82816	347	83415	332	84017	314
81132	323	81820	320	82817	320	83416	332	84022	323
81134	332	81827	348	82818	347	83419	327	84029	334
81139	325	81830	341	82918	348	83422	326	84055	335
81141	324	81834	347	83...		83439	328	84100	322
81200	313	81840	345	83000	313	83500	322	84101	322
81202	315	81845	339	83001	313	83501	322	84102	324
81208	337	81880	335	83002	315	83502	324	84108	333
81209	315	81890	335	83009	315	83508	334	84110	332
81210	340	81900	332	83011	314	83511	324	84111	324
81211	314	81901	332	83012	315	83512	324	84112	324
81212	315	81902	336	83015	343	83513	322	84113	322
81215	340	81904	340	83016	343	83514	322	84114	322
81220	313	81906	343	83017	314	83515	332	84115	332
81227	341	81908	347	83018	344	83516	332	84116	332
81229	341	81910	344	83020	313	83517	323	84117	323
81234	340	81950	333	83024	343	83518	333	84118	333
81239	315	81951	333	83027	345	83519	323	84119	323
81250	331/368	82...		83029	345	83522	323	84123	335
81255	331/368	82000	309	83034	344	83523	335	84125	336
81314	344/348	82012	311	83039	315	83526	334	84126	334
81315	333/337	82013	309	83055	335	83528	334	84128	334
81316	344/348	82014	310	83100	317	83529	334	84132	323
81317	333/337	82015	336	83101	317	83532	323	84134	332
81318	333/337	82016	336	83102	319	83534	332	84139	325
81319	344/348	82017	310	83110	340	83539	325	84141	324
81321	356	82018	337	83111	318	83541	324	84180	335
81341	355	82028	338	83112	318	83580	335	84200	313
81418	334	82032	327	83115	340	83600	309	84201	313
81419	338	82115	332	83116	340	83601	309	84202	315
81500	317	82118	333	83117	318	83602	311	84209	315
81502	319	82200	313	83118	341	83608	311	84211	314
81508	344	82212	315	83120	317	83610	336	84212	315
81511	318	82213	313	83129	341	83612	310	84220	313
81512	318	82214	313	83132	352	83615	336	84239	315
81515	343	82215	340	83134	340	83616	336	84308	334
81516	343	82216	340	83135	341	83617	310	84313	313
81520	317	82217	314	83150	345	83618	337	84314	313
81527	345	82218	341	83213	313	83620	309	84318	337
81529	345	82222	331/368	83214	313	83626	338	84400	350/366
81532	330	82315	336	83215	340	83629	338	84402	336
81534	344	82317	314	83218	341	83632	327/351	84410	336
81710	339	82415	340	83219	346	83634	337	84415	336
81711	341	82417	314	83220	339	83636	339	84416	336
81712	346	82500	317	83221	346	83639	311	84417	314
81713	346	82512	318	83227	314	83640	339	84418	337
81714	349	82513	317	83308	344	83650	345	84426	338
81715	324	82514	317	83313	317	83708	338	84428	338
81800	320	82515	343	83314	317	83713	309	84432	327
81801	339	82516	343	83315	343	83714	310	84434	337
81802	321	82517	318	83321	356	83715	336	84439	311
81805	345	82518	344	83341	355	83716	336	84440	339
81806	345	82600	351	83400	326	83728	338	84441	339
81807	348	82603	351	83401	326	83816	340	84500	309
81808	348	82613	351	83402	328	83817	314	84501	309
81811	321	82615	343	83411	327	83916	343	84502	311
81812	321	82618	337	83412	327	84...		84503	311
81813	320	82620	351	83413	326	84000	350/366	84508	338
81814	320	82812	321	83414	326	84015	332	84511	310

INDEX

STEIGEND NACH ART.-NR.

84512	310	85703	361	85974	359	86301	317	86708	337
84513	309	85704	361	85976	359	86302	319	86715	336
84514	310	85705	361	85978	359	86308	344	86716	336
84517	310	85706	361	85980	360	86310	346	86728	338
84520	309	85707	361	85984	365	86311	318	86816	332
84600	317	85708	361	85985	365	86312	318	86915	343
84601	317	85709	361	85986	365	86313	317	86916	343
84602	319	85710	361	85987	365	86314	317	86935	345
84606	345	85711	361	85988	365	86315	343	88...	
84608	344	85712	361	85989	365	86317	318	88000	326
84611	318	85831	359	86...		86318	344	88001	326
84615	343	85832	359	86000	329	86320	317	88002	328
84616	343	85834	359	86001	329	86329	345	88008	328
84618	344	85837	362	86002	330	86334	344	88011	327
84620	317	85839	362	86011	330	86335	345	88012	327
84629	345	85846	364	86012	330	86408	334	88013	326
84634	344	85847	364	86013	329	86410	355	88014	326
84640	345	85848	364	86014	329	86412	355	88019	327
84706	343	85849	364	86016	336	86414	355	88022	326
84713	317	85850	364	86017	330	86416	355	88039	328
84714	317	85851	364	86019	329	86418	356	88560	336
84715	343	85852	365	86022	329	86420	356	88561	336
84716	343	85853	365	86100	309	86422	356	88562	337
84717	318	85854	365	86101	309	86424	357	88563	334
84720	346	85855	365	86102	311	86426	357	88564	327
84721	339	85856	362	86108	311	86428	357	88565	332
84815	336	85859	359	86110	339	86429	357	88566	332
84915	332	85864	359	86111	310	86430	357	88567	332
85...		85866	366	86112	310	86500	322	88568	323
85415	339	85869	360	86113	309	86501	322	88569	332
85416	342/346	85873	362	86114	310	86502	324	88570	336
85516	354	85889	361	86115	336	86504	325	88571	338
85517	354	85890	361	86117	310	86511	324	88572	332
85518	312/316/353	85891	361	86118	337	86512	324	88573	336
85519	319/321/353	85892	361	86120	309	86513	322	88574	336
85520	312/316/353	85893	361	86124	336	86514	322	88575	336
85558	312/316/319/	85894	361	86126	338	86515	332	88600	309
85559	312/316/319/	85901	359	86129	338	86516	332	88601	309
85560	312/316/319/	85902	359	86134	337	86517	323	88603	309
85562	312/316/353	85903	362	86135	339	86518	333	88604	310
85684	362	85904	359	86139	311	86519	323	88605	309
85685	362	85905	362	86155	335	86522	323	88606	311
85686	362	85906	359	86200	313	86523	335	88607	310
85687	363	85907	359	86201	313	86526	334	88608	311
85688	363	85909	359	86202	315	86529	334	88609	337
85689	363	85910	359	86208	315	86532	323	88610	337
85690	363	85911	359	86211	314	86534	332	88611	322
85691	363	85912	362	86212	315	86535	335	88612	322
85692	363	85920	360	86213	313	86539	325	88615	323
85693	363	85930	362	86214	313	86541	324	88616	322
85694	363	85943	359	86215	332	86600	350/366	88617	322
85695	363	85944	360	86216	343	86601	350/366	88618	323
85696	363	85948	362	86217	314	86602	350/366	88619	325
85697	363	85954	359	86218	333	86603	350/366	88620	325
85698	363	85959	362	86220	313	86608	338	88621	324
85699	361	85960	362	86228	334	86616	336	88622	363
85700	361	85966	362	86232	327	86617	314	88623	363
85701	361	85970	359	86239	315	86621	356	88624	363
85702	361	85972	359	86300	317	86641	355	88625	362

INDEX

STEIGEND NACH ART.-NR.

88626	362	90808	81	92124	132	9408	256	9642	301
88627	362	90810	81	92125	131	9409	256	9644	301
88628	362	90811	81	92126	131	9421	381	9645	301
88639	311	90812	81	92322	85	9423	380	9646	301
90...		90814	81	92324	85	9424	380	9648	301
9002	114	90816	81	92326	85	9428	244	9649	301
9003	56	90818	81	92328	85	9430	243	9650	301
9005	56	90820	81	92330	85	9431	243	9695	297
9007	19	91...		92422	86	9432	252	9697	298
9008	56	9100	52	92424	86	9435	276	9699	298
9011	79	9104	52	92426	86	9436	276	97...	
9027	270	9110	58	92428	86	9437	276	9736	270
9040	292	9111	58	92430	86	9438	244	9738	270
9041	292	9112	55	93...		9439	244	97018	242
9042	264	9113	55	9300	288	9440	242	97043	255
9043	288	9114	90	9301	288	9441	242		
9044	288	9115	90	9302	289	9442	242		
9046	289	9116	90	9303	289	9443	242		
9047	266	9121	82	9306	289	9444	247		
9048	266	9122	82	9309	288	9445	247		
9049	266	9123	57	9311	270	9446	247		
9053	264	9124	82	9312	290	9447	247		
9054	264	9125	59	9313	290	9449	247		
9056	305	9130	380	9314	290	9450	255		
9059	305	9134	55	9320	292	9451	255		
9061	266	9135	27	9321	292	9460	242		
9062	266	9136	26	9322	292	9461	242		
9063	306	9139	380	9323	292	9471	286		
9071	288	9141	82	9324	292	9472	286		
9072	288	9172	106	9325	292	9484	243		
9073	289	9179	106	9330	288	9485	243		
9074	16	9181	87	9331	288	9486	252		
9075	76	9182	87	9332	289	95...			
9078	105	91010	81	9333	289	9540	87		
9079	105	91012	81	9334	286/289	9571	54		
9080	242	91013	81	9335	286/289	9579	105		
9083	259/286	91014	81	9340	293	9599	112		
9085	255	91015	81	9341	293	96...			
9086	266	91016	81	9342	293	9603	296		
9087	267	91018	81	9344	293	9604	296		
9088	267	91020	81	9345	293	9605	296		
9089	267	91022	81	9346	293	9606	296		
9090	255	91051	53	9348	293	9607	296		
9092	266	91081	53	9349	293	9608	297		
9095	292	92...		9350	293	9609	297		
9096	292	9224	78	9361	380	9610	297		
90527	41	9229	59	9363	280	9612	297		
90535	41	9272	114	9385	306/356	9613	296		
90603	81	9278	106	93304	78	9615	296		
90604	81	9293	47	93305	78	9617	296		
90605	81	9294	47	93306	78	9619	297		
90606	81	9295	47	93308	78	9626	300		
90607	81	9296	113	93310	78	9627	300		
90608	81	9297	113	93312	78	9628	300		
90609	81	9298	111	93314	78	9629	300		
90610	81	9299	112	93316	78	9630	300		
90804	81	92118	131	94...		9632	301		
90805	81	92122	132	9402	243	9640	301		
90806	81	92123	132	9407	256	9641	301		

ÜBERSICHT ICONS

ERKLÄRUNG SYMBOLE



Aluminium Profile mit weißer Grundbeschichtung für dauerhaften Schutz.



Profil aus verzinktem Stahl mit erhöhter Zinkauflage.



Profile aus Edelstahl rostfrei.



Profile mit Oberflächenprägung zur verbesserten Putzanhaftung.



Pulverbeschichtung nach RAL-Angabe gegen Aufpreis möglich. Beschichtungsseite siehe Datenblatt im Internet. Haftungsausschluss bei Edelstahlprofilen beachten.



Geeignet für die Befestigung im Innenausbau mit Profilkleber.

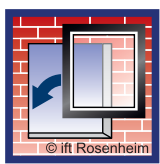

Anputz- und Anputzdichtleisten, die einer Prüfung und Zertifizierung durch das ift unterzogen wurden. Die aktuellen Prüfberichte stehen auf www.protektor.de zum Download bereit.



Geprüfte Luft-, Wind- und Schlagregendichtheit. Die aktuellen Prüfberichte stehen auf www.protektor.de zum Download bereit.



Für Feuchträume mit Wassereinwirkungsklasse bis W2-I.



Für Feuchträume mit Wassereinwirkungsklasse bis W3-I.



Spachtelprofile erfüllen die Vorgaben der VOB (Vergabe- und Vertragsordnung für Bauleistungen).



Bewegung nach VDPM-Merkblatt/ SAF Richtlinie Klasse A
Bewegung nach ÖNORM B6400/ ÖAP-VAR VII Klasse III
Die aktuellen Prüfberichte stehen auf www.protektor.de zum Download bereit.

PROFILAUSWAHL NACH MÖRTELARTEN



Die nachstehende Tabelle beinhaltet die richtigen Kombinationen von Putzprofilen und Putzmörtel:

Mörtel/Putz	Profilmaterialien Außenbereich					Profilmaterialien Innenbereich (ausgenommen Feuchträume und häusliche Bäder)				
	verzinkt	verzinkt mit Beschichtung	verzinkt mit PVC-Kante	Aluminium	Edelstahl	verzinkt	verzinkt mit Beschichtung	verzinkt mit PVC-Kante	Aluminium	Edelstahl
Gipsmörtel und gipshaltige Mörtel	⊖	⊖	⊖	⊖	⊖	✓	✓	✓	✓	✓
Kalkputz	✓	✓	✓	✓ ²	✓	✓	✓	✓	✓ ²	✓
Kalkzementputz	✓	✓	✓	✓ ²	✓	✓	✓	✓	✓ ²	✓
Zementputz	✓	✓	✓	✓ ²	✓	✓	✓	✓	✓ ²	✓
Silikatputz	✗ ¹	✓	✓	✓ ²	✓	✗ ¹	✓	✓	✓ ²	✓
Silikonharzputz	✗ ¹	✓	✓	✓	✓	✗ ¹	✓	✓	✓	✓
Kunstharzputz	✗ ¹	✓	✓	✓	✓	✗ ¹	✓	✓	✓	✓
Einlagenputz/Monocouche	✗	✓	✓	✓ ²	✓	✓	✓	✓	✓ ²	✓
Dämmputz	✓	✓	✓	⊖	✓	✓	✓	✓	✓	✓
Sanierputz	✗	✗	✗	✗	✓	✗	✗	✗	✗	✓
Lehmputze	⊖	⊖	⊖	⊖	⊖	✗	✓	✗	✓ ²	✓
Armierungsputz organisch	✗	✓	✗	✓	✓	✗	✓	✗	✓	✓
Armierungsputz mineralisch	✓	✓	✓	✓ ²	✓	✓	✓	✓	✓ ²	✓
Ansetzmörtel	✓	✓	✓	✓	✓	✓	✓	✓	✓	✓
Legende	¹⁾ Bei Oberputzen/Schlussbeschichtungen aus Kunstharz-, Silikonharz- oder Silikatputzen auf mineralischen Untergründen sind eingebaute verzinkte Profile zusätzlich mit einer quarzgefüllten, organisch gebundenen Putzgrundierung (unverdünnt) zu schützen. ²⁾ Aluminium mit Grundbeschichtung. zulässig nicht zulässig nicht geeignet									

ANMERKUNGEN

Beachten Sie bitte die „Produktinformation“ sowie die Zusatzinformationen bei den jeweiligen Abbildungen.

- Verzinkte Profile sollen nicht in Kontakt mit Aluminium- und Edelstahlprofilen kommen.
- Bei Innenputzprofilen soll die Profilkante je nach Vorgabe (einlagige oder zweilagige Putze) sichtbar bleiben oder überdeckt werden.
- Alle Außenputzprofilen ohne PVC-Kante müssen vollständig mit Putz überdeckt werden, so dass die Profilkante nicht mehr sichtbar ist. Die Überdeckung muss mindestens in der Kornstärke des Oberputzes erfolgen (bevorzugt mindestens 3 mm).

- Verzinkte Profile mit glatter PVC-Kante dürfen nicht überputzt werden. Nach dem Verputzen muss die PVC-Kante sofort gereinigt werden.
- Verzinkte Profile mit oberflächenrauer Kante dürfen überputzt werden.
- Bei Dehnungsfugen muss der Fugenbereich offen und frei von Mörtel/Putz bleiben.
- Bei verzinkten Profilen mit Beschichtung ist zu beachten, dass diese nicht beschädigt wird.
- Beachten Sie die Merkblätter „Planung und Anwendung metallischer Putzprofile im Außen- und Innenbereich“ (www.europrofiles.com) und „Putz und Trockenbau in Feuchträumen“ (www.zdb.de)



ALLGEMEINE HINWEISE

- Für den Innenputz kommen verschiedene Putzprofile aus verzinktem Stahl, Aluminium mit Beschichtung, Edelstahl, Kunststoff oder auch Materialkombinationen zum Einsatz.
- Profile aus verzinktem Stahl für die Anwendung im Außenputz verfügen entweder über einen zusätzlichen PVC-Überzug im Profilkopf oder sind mit einer erhöhten Zinkauflage ausgerüstet für erhöhten Korrosionsschutz und erhöhte Sicherheit (Kennzeichnung „Z“)
- Für stark feuchtebelastete Flächen wie z.B. Sockelbereiche oder Fassadenflächen in sehr exponierten Lagen oder bei Verwendung von pastösen Oberputzen (Silikat-/Siliconharz-/ Dispersionsputze) empfehlen wir Profile mit höherer Korrosionsbeständigkeit wie Putzprofile aus Aluminium mit weißer Grundbeschichtung oder aus Edelstahl (siehe Kapitel „Korrosionsschutz“)
- Einige verzinkte Profile mit PVC-Überzug werden mit zusätzlicher Oberflächenprägung gefertigt für eine optimale Putzhaftung an den Profilschenkeln. Bitte das Icon „Power-Grip“ beachten.
- Verzinkte Profile mit PVC-Überzug sind auch geeignet für Edelkratzputze.
- Metall-Profile mit der Handblechschere abschneiden. Verzinkte Profile keinesfalls mit der Trennscheibe schneiden. Edelstahlprofile nur mit nichtrostenden Werkzeugen bearbeiten und mit einer für Edelstahl empfohlenen Trennscheibe abschneiden. PVC-Profile mit geeigneter PVC-Schere (z.B. Protektor-Profilschere) auf das erforderliche Einbaumaß ablängen.
- Evtl. zur Vorbefestigung verwendete Nägel vor dem Verputzen entfernen.
- Profile mit geeignetem Ansetzmörtel setzen (keinen Gips oder gipshaltiges Material) und flucht- und lotgerecht ausrichten.
- Köpfe der Putzlehren dürfen nicht vorstehen, gegebenenfalls ist Nachglätten erforderlich.
- Bei Innenputzprofilen soll die Profilkante je nach Vorgabe (einlagige oder zweilagige Putze) sichtbar bleiben oder überdeckt werden.
- Flächenbündige Metallteile, z.B. Profilköpfe und PVC-Teile sofort nach dem Putzvorgang reinigen.
- PVC-Überzüge nicht überputzen, nach dem Putzvorgang sofort reinigen. Bei erforderlichen Profilstößen PVC-Überzüge ca. 10 cm als Stoßverbinder überschieben.
- Alle Außenputzprofile ohne PVC-Kante müssen vollständig

mit Putz überdeckt werden, so dass die Profilkante nicht mehr sichtbar ist. Die Überdeckung muss mindestens in der Kornstärke des Oberputzes erfolgen (bevorzugt mindestens 3 mm).

- Elastische Mittelteile von Dehnungsfugenprofilen und sichtbar bleibende Metallflächen sind vor dem Verputzen abzukleben. Der Abdeckstreifen ist nach dem Putzvorgang sofort zu entfernen.
- Alle Profile trocken lagern! PVC-Profile zusätzlich kühl und frostfrei, waagrecht und flach liegend lagern.

Es sind sämtliche Normen und Richtlinien zum Thema Putz in Ihrer aktuellen Fassung zu beachten, insbesondere das folgende Merkblatt:

- Merkblatt für die Planung und Anwendung von metallischen Putzprofilen im Außen- und Innenbereich vom europäischen Fachverband der Putzprofilhersteller.
- Richtlinie „Fassadensockelputz / Außenanlagen“ vom Fachverband der Stuckateure für Ausbau und Fassade Baden-Württemberg (SAF) und anderen Verbänden
- Richtlinie „Metallanschlüsse an Putz, Außenwärmedämmung und Wärmedämm-Verbundsysteme“ vom Fachverband der Stuckateure für Ausbau und Fassade Baden-Württemberg (SAF) und anderen Verbänden
- Richtlinie „Anschlüsse an Fenster und Rollläden bei Putz, Wärmedämm-Verbundsystem und Trockenbau“ vom Fachverband der Stuckateure für Ausbau und Fassade Baden-Württemberg (SAF), dem Fachverband Glas, Fenster, Fassade Baden-Württemberg und dem Bundesverband Rollläden + Sonnenschutz e. V.
- Merkblatt „Ausbildung von Details mit Profilen und Fugendichtungsbändern bei Außenputz und WDVS“ vom Verband für Dämmsysteme, Putz und Mörtel e.V. (VDPM)

Die Produktinformationen sowie die Zusatzinformationen bei den jeweiligen Produktabbildungen in diesem Katalog und die weiteren Hinweise in unseren Produktdatenblättern und Verarbeitungshinweisen auf unserer Homepage sind zu beachten! Für die Auswahl der metallischen Putzprofile ist die Tabelle zur Profillauswahl nach Mörtelarten in diesem zu beachten.



KANTENPROFILE

Kantenprofil für den Innenputz

Kantenprofil aus Aluminium für Spachtel- und Dünnlagenputze ab 3 mm für den Innenputz.

Variante aus Edelstahl: 2274

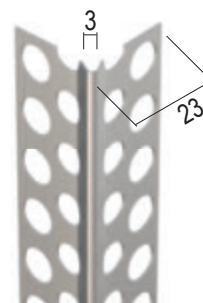

Art.-Nr.	Putzdicke (mm)	Länge (cm)	Bestellnummer	Werkstoff	Verpackung / Palette
9074	3 mm	250	107593	Aluminium natur	25 STB / 250 BUN
	3 mm	300	107595	Aluminium natur	25 STB / 250 BUN

Kantenprofil für den Innenputz

Kantenprofil aus verzinktem Stahl für Spachtel- und Dünnlagenputze ab 3 mm für den Innenputz.

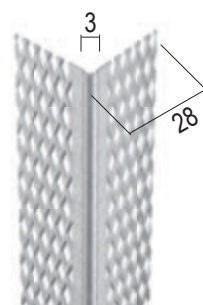

Art.-Nr.	Putzdicke (mm)	Länge (cm)	Bestellnummer	Werkstoff	Verpackung / Palette
1087	3 mm	250	119775	Stahl, verzinkt	50 STB / 47 KAR
	3 mm	300	119776	Stahl, verzinkt	47 STB / 47 KAR

Kantenprofil für den Innenputz

Kantenprofil aus verzinktem Stahl für Dünnlagenputze ab 6 mm für den Innenputz.

Variante aus Aluminium: 9104

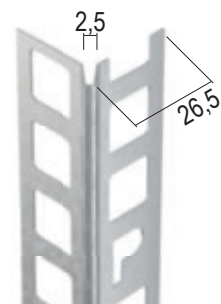

Art.-Nr.	Putzdicke (mm)	Länge (cm)	Bestellnummer	Werkstoff	Verpackung / Palette
1084	6 mm	250	100789	Stahl, verzinkt	25 STB / 77 BUN

Kantenprofil für den Übergang Trockenbau auf Innenputz

Kantenprofil aus verzinktem Stahl für den Übergang von Trockenbau ab 2 mm auf Nassputz ab 8 mm.

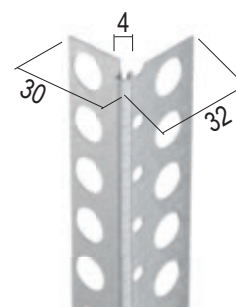

Art.-Nr.	Putzdicke (mm)	Länge (cm)	Bestellnummer	Werkstoff	Verpackung / Palette
1058	8 / 2 mm	260	108993	Stahl, verzinkt	15 STB / 132 BUN

Kantenprofil Innenputz ab 8mm Putzdicke, rund

Kantenprofil aus verzinktem Stahl für den Innenputz ab 8 mm.

Variante aus Aluminium: 9100

Art.-Nr.	Putzdicke (mm)	Länge (cm)	Bestellnummer	Werkstoff	Verpackung / Palette
1026	8 mm	250	100095	Stahl, verzinkt	25 STB / 66 BUN
	8 mm	300	102472	Stahl, verzinkt	25 STB / 66 BUN
	10 mm	225	100052	Stahl, verzinkt	25 STB / 66 BUN
1018	10 mm	250	100054	Stahl, verzinkt	25 STB / 66 BUN
	10 mm	260	103058	Stahl, verzinkt	25 STB / 66 BUN
	10 mm	275	100056	Stahl, verzinkt	25 STB / 66 BUN
	10 mm	300	100061	Stahl, verzinkt	25 STB / 66 BUN

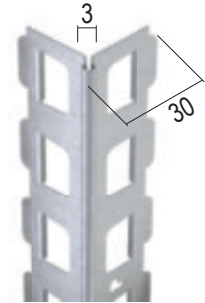

Kantenprofil für den Innenputz

Kantenprofil aus verzinktem Stahl für den Innenputz ab 8 mm.

Abstrahlungsradius: 4,75 mm

Variante aus Edelstahl: 2215

Bemerkung:

Speziell entwickelt für Schulen und Kindergärten. Erfüllt die Richtlinien und Anforderungen der gesetzlichen Unfallverhütungsvorschriften (siehe Technik-Information).

Art.-Nr.	Putzdicke (mm)	Länge (cm)	Bestellnummer	Werkstoff	Verpackung / Palette
1015	8 mm	240	100555	Stahl, verzinkt	25 STB / 66 BUN
	8 mm	250	100563	Stahl, verzinkt	25 STB / 66 BUN
	8 mm	300	100568	Stahl, verzinkt	25 STB / 66 BUN

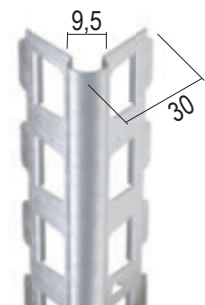

Kantenprofil für den Innenputz

Kantenprofil aus verzinktem Stahl für den Innenputz ab 8 mm.

Art.-Nr.	Putzdicke (mm)	Länge (cm)	Bestellnummer	Werkstoff	Verpackung / Palette
1017	8 mm	200	100587	Stahl, verzinkt	25 STB / 66 BUN
	8 mm	225	100604	Stahl, verzinkt	25 STB / 66 BUN
	8 mm	250	100614	Stahl, verzinkt	25 STB / 66 BUN
	8 mm	260	100616	Stahl, verzinkt	25 STB / 66 BUN
	8 mm	270	100617	Stahl, verzinkt	25 STB / 66 BUN
	8 mm	300	102964	Stahl, verzinkt	25 STB / 66 BUN

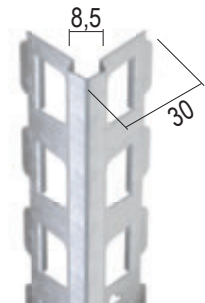

Inneneckprofil für den Innenputz

Kantenprofil aus verzinktem Stahl für Innenecken für den Innenputz ab 8 mm.

Art.-Nr.	Putzdicke (mm)	Länge (cm)	Bestellnummer	Werkstoff	Verpackung / Palette
1004	8 mm	260	109646	Stahl, verzinkt	25 STB / 132 BUN

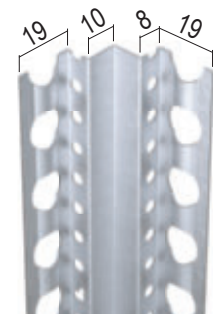

KANTENPROFILE

Kantenprofil für den Innenputz

Kantenprofil aus verzinktem Stahl für unterschiedliche Putzdicke im Innenputz. Im Laibungsbe-
reich zusätzlich für abweichende Putzdicke
variabel einsetzbar.

Variante aus Aluminium: 91051
Variante aus Edelstahl: 2251



Art.-Nr.	Putzdicke (mm)	Länge (cm)	Bestellnummer	Werkstoff	Verpackung / Palette
1051	9 mm	250	100595	Stahl, verzinkt	15 STB / 100 BUN
	9 mm	300	103569	Stahl, verzinkt	15 STB / 88 BUN

Kantenprofil für den Innenputz

Kantenprofil aus verzinktem Stahl mit erhöhter
Zinkauflage für erhöhten Korrosionsschutz für den
Innenputz ab 10 mm.

Variante aus Aluminium: 9007

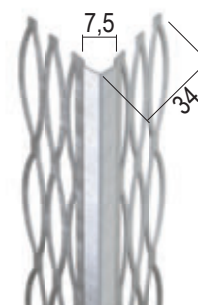

Art.-Nr.	Putzdicke (mm)	Länge (cm)	Bestellnummer	Werkstoff	Verpackung / Palette
1007Z	10 mm	200	106131	Stahl, verzinkt	25 STB / 80 BUN
	10 mm	225	106125	Stahl, verzinkt	25 STB / 80 BUN
	10 mm	250	105921	Stahl, verzinkt	25 STB / 81 BUN
	10 mm	260	105920	Stahl, verzinkt	25 STB / 81 BUN
	10 mm	275	106025	Stahl, verzinkt	25 STB / 81 BUN
	10 mm	300	105922	Stahl, verzinkt	25 STB / 81 BUN

Kantenprofil für den Innenputz

Kantenprofil aus verzinktem Stahl für Innenecken
für den Innenputz ab 10 mm.

Variante aus Aluminium: 9007

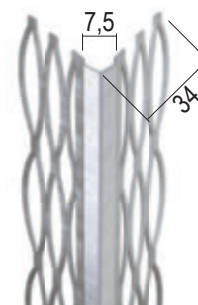

Art.-Nr.	Putzdicke (mm)	Länge (cm)	Bestellnummer	Werkstoff	Verpackung / Palette
1007	10 mm	150	100000	Stahl, verzinkt	25 STB / 80 BUN
	10 mm	160	100094	Stahl, verzinkt	25 STB / 80 BUN
	10 mm	180	100096	Stahl, verzinkt	25 STB / 80 BUN
	10 mm	200	100383	Stahl, verzinkt	25 STB / 80 BUN
	10 mm	220	100399	Stahl, verzinkt	25 STB / 80 BUN
	10 mm	225	100403	Stahl, verzinkt	25 STB / 80 BUN
	10 mm	250	100092	Stahl, verzinkt	25 STB / 81 BUN
	10 mm	260	100414	Stahl, verzinkt	25 STB / 81 BUN
	10 mm	270	100425	Stahl, verzinkt	25 STB / 81 BUN
	10 mm	275	100429	Stahl, verzinkt	25 STB / 81 BUN
	10 mm	280	103101	Stahl, verzinkt	25 STB / 81 BUN
	10 mm	300	100437	Stahl, verzinkt	25 STB / 81 BUN

Kantenprofil für den Innenputz

Kantenprofil aus verzinktem Stahl für den Innenputz 10 mm.

Variante aus Aluminium: 9007

Art.-Nr.	Putzdicke (mm)	Länge (cm)	Bestellnummer	Werkstoff	Verpackung / Palette
10077	10 mm	150	106478	Stahl, verzinkt	25 STB / 80 BUN
	10 mm	160	115179	Stahl, verzinkt	25 STB / 80 BUN
	10 mm	200	107991	Stahl, verzinkt	25 STB / 80 BUN
	10 mm	220	106513	Stahl, verzinkt	25 STB / 80 BUN
	10 mm	225	114633	Stahl, verzinkt	25 STB / 80 BUN
	10 mm	250	107038	Stahl, verzinkt	25 STB / 81 BUN
	10 mm	260	106477	Stahl, verzinkt	25 STB / 81 BUN
	10 mm	270	107945	Stahl, verzinkt	25 STB / 81 BUN
	10 mm	275	106480	Stahl, verzinkt	25 STB / 81 BUN
	10 mm	280	107965	Stahl, verzinkt	25 STB / 81 BUN
	10 mm	300	106514	Stahl, verzinkt	25 STB / 81 BUN

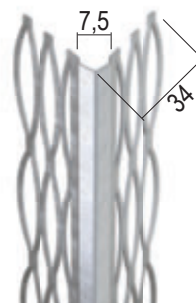

Kantenprofil für den Innenputz

Kantenprofil aus Aluminium für den Innenputz ab 10 mm.

Art.-Nr.	Putzdicke (mm)	Länge (cm)	Bestellnummer	Werkstoff	Verpackung / Palette
9007	10 mm	260	108400	Aluminium natur	25 STB / 81 BUN
	10 mm	275	108290	Aluminium natur	25 STB / 81 BUN
	10 mm	300	108291	Aluminium natur	25 STB / 81 BUN

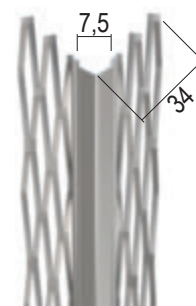

Kantenprofil für den Innenputz

Kantenprofil aus verzinktem Stahl für Innenecken für den Innenputz ab 10 mm.

Art.-Nr.	Putzdicke (mm)	Länge (cm)	Bestellnummer	Werkstoff	Verpackung / Palette
1005	10 mm	250	100043	Stahl, verzinkt	25 STB / 81 BUN
	10 mm	260	102763	Stahl, verzinkt	25 STB / 81 BUN
	10 mm	300	100070	Stahl, verzinkt	25 STB / 81 BUN

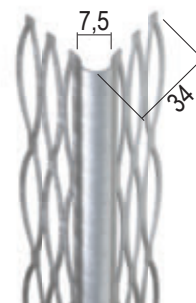

Kantenprofil für den Innen- und Außenputz

Kantenprofil aus verzinktem Stahl mit erhöhter Zinkauflage für erhöhten Korrosionsschutz für den Innen- und Außenputz ab 10 mm.



Art.-Nr.	Putzdicke (mm)	Länge (cm)	Bestellnummer	Werkstoff	Verpackung / Palette
1022Z	10 mm	250	117723	Stahl, verzinkt	15 STB / 56 BUN
	10 mm	300	117724	Stahl, verzinkt	15 STB / 56 BUN

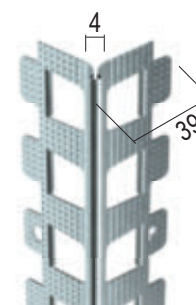

KANTENPROFILE

Kantenprofil für den Innen- und Außenputz

Kantenprofil aus verzinktem Stahl mit PVC-Überzug und eingeschnittenen Schenkeln zur Herstellung von Rundbögen für den Innen- und Außenputz ab 12 mm.

Farbe: 10 - weiß
Abstrahlungsradius: 4 mm
Bemerkung:
 Kleinstmöglicher Radius 50 cm. Speziell entwickelt für Schulen und Kindergärten. Erfüllt die Richtlinien und Anforderungen der gesetzlichen Unfallverhütungsvorschriften (siehe Technik-Information).

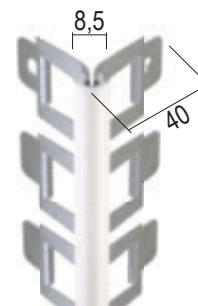

Art.-Nr.	Putzdicke (mm)	Länge (cm)	Bestellnummer	Farbe	Werkstoff	Verpackung / Palette
1041	12 mm	250	100486	10 - weiß	Stahl, verzinkt mit PVC-Überzug	15 STB / 35 KAR

Kantenprofil für den Innenputz

Kantenschutzprofil aus verzinktem Stahl für den Innenputz ab 20 mm.

Abstrahlungsradius: 2,5 mm
Variante aus Edelstahl: 7483
Bemerkung:
 Speziell entwickelt für Schulen und Kindergärten. Erfüllt die Richtlinien und Anforderungen der gesetzlichen Unfallverhütungsvorschriften (siehe Technik-Information).

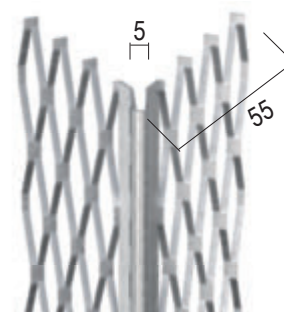

Art.-Nr.	Putzdicke (mm)	Länge (cm)	Bestellnummer	Werkstoff	Verpackung / Palette
7426	20 mm	300	102491	Stahl, verzinkt	25 STB / 72 KAR

Schraubanker klein

Schiebeanker aus verzinktem Stahl für die Befestigung von Kantenschutzprofilen.

Geeignet für Produkt: 2026
Bemerkung:
 Befestigung durch Einbetonieren oder Anschrauben. Bedarf: 2 Stück/Meter.



Art.-Nr.	Bestellnummer	Werkstoff	Verpackung / Palette
2072	101211	Stahl, verzinkt	20 ST / 87 KAR

Schraubanker groß

Schiebeanker aus verzinktem Stahl für die Befestigung von Kantenschutzprofilen.

Geeignet für Produkt: 2027
Bemerkung:
 Befestigung durch Einbetonieren oder Anschrauben. Bedarf: 2 Stück/Meter.



Art.-Nr.	Bestellnummer	Werkstoff	Verpackung / Palette
2073	101225	Stahl, verzinkt	20 ST / 87 KAR

Kantenschutzprofil

Kantenschutzprofil aus Edelstahl zur mechanischen Befestigung an Kanten in viel genutzten Räumen. Oberfläche matt. Putzdicke mit Anker 16 mm.

Abrundungsradius: 4 mm
Geeignet für Produkt: 2072

Bemerkung:
 Speziell entwickelt für Schulen und Kindergärten. Erfüllt die Richtlinien und Anforderungen der gesetzlichen Unfallverhütungsvorschriften (siehe Technik-Information).

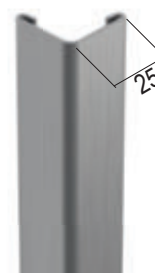

Art.-Nr.	Putzdicke (mm)	Länge (cm)	Bestellnummer	Werkstoff	Verpackung / Palette
	16 mm	200	101159	Edelstahl	15 STB / 175 BUN
2026	16 mm	250	101161	Edelstahl	15 STB / 175 BUN
	16 mm	300	101164	Edelstahl	15 STB / 175 BUN

ABVERKAUF

Kantenschutzprofil

Kantenschutzprofil aus Edelstahl zur mechanischen Befestigung an Kanten in viel genutzten Räumen. Oberfläche matt. Putzdicke mit Anker 21 mm.

Abrundungsradius: 10 mm
Geeignet für Produkt: 2073

Bemerkung:
 Speziell entwickelt für Schulen und Kindergärten. Erfüllt die Richtlinien und Anforderungen der gesetzlichen Unfallverhütungsvorschriften (siehe Technik-Information).

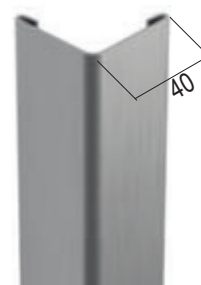

Art.-Nr.	Putzdicke (mm)	Länge (cm)	Bestellnummer	Werkstoff	Verpackung / Palette
	21 mm	200	101172	Edelstahl	6 STB / 100 BUN
2027	21 mm	300	101179	Edelstahl	6 STB / 100 BUN

Kantenschutzprofil

Kantenschutzprofil aus Edelstahl zur nachträglichen Klebmontage an Kanten in viel genutzten Räumen. Oberfläche geschliffen, Korn 320.

Abrundungsradius: 3,5 mm

Bemerkung:
 Speziell entwickelt für Schulen und Kindergärten. Erfüllt die Richtlinien und Anforderungen der gesetzlichen Unfallverhütungsvorschriften (siehe Technik-Information).

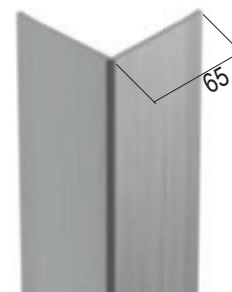

Art.-Nr.	Länge (cm)	Bestellnummer	Werkstoff	Verpackung / Palette
2066	250	101221	Edelstahl	6 STB / 63 BUN

KANTENPROFILE

Kantenschutzprofil

Kantenschutzprofil aus Edelstahl zur nachträglichen Klebmontage an Kanten in viel genutzten Räumen. Oberfläche gebürstet, Korn 320.

Abrundungsradius: 3,5 mm

Bemerkung:

Speziell entwickelt für Schulen und Kindergärten. Erfüllt die Richtlinien und Anforderungen der gesetzlichen Unfallverhütungsvorschriften (siehe Technik-Information).

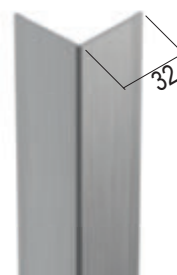

Art.-Nr.	Länge (cm)	Bestellnummer	Werkstoff	Verpackung / Palette
2041	200	101194	Edelstahl	6 STB / 150 BUN
	250	101201	Edelstahl	6 STB / 150 BUN

Kantenschutzprofil

Kantenschutzprofil aus Edelstahl zur nachträglichen Klebmontage an Kanten in viel genutzten Räumen. Oberfläche blank glänzend.

Bemerkung:

Speziell entwickelt für Schulen und Kindergärten. Erfüllt die Richtlinien und Anforderungen der gesetzlichen Unfallverhütungsvorschriften (siehe Technik-Information).

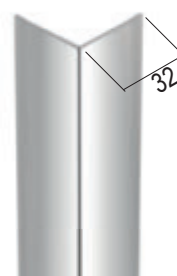

Art.-Nr.	Länge (cm)	Bestellnummer	Werkstoff	Verpackung / Palette
2042	200	118508	Edelstahl	6 STB / 150 BUN
	250	118509	Edelstahl	6 STB / 150 BUN

Putzlehre für den Innenputz

Putzlehre aus verzinktem Stahl mit erhöhter Zinkauflage für den Innenputz ab 6 mm.

Variante aus Aluminium: 9003
Variante aus Edelstahl: 2206



Art.-Nr.	Putzdicke (mm)	Länge (cm)	Bestellnummer	Werkstoff	Verpackung / Palette
1106	6 mm	250	111969	Stahl, verzinkt	50 STB / 80 BUN
	6 mm	260	111970	Stahl, verzinkt	50 STB / 80 BUN
	6 mm	275	111971	Stahl, verzinkt	50 STB / 70 BUN
	6 mm	300	111972	Stahl, verzinkt	50 STB / 70 BUN

Putzlehre für den Innenputz

Putzlehre aus verzinktem Stahl für den Innenputz ab 6 mm.

Art.-Nr.	Putzdicke (mm)	Länge (cm)	Bestellnummer	Werkstoff	Verpackung / Palette
11066	6 mm	250	119116	Stahl, verzinkt	50 STB / 80 BUN
	6 mm	260	119117	Stahl, verzinkt	50 STB / 80 BUN
	6 mm	275	119118	Stahl, verzinkt	50 STB / 70 BUN
	6 mm	300	119119	Stahl, verzinkt	50 STB / 70 BUN



Putzlehre für den Innenputz

Putzlehre aus verzinktem Stahl für den Innenputz ab 8 mm.

Variante aus Aluminium: 9008
Variante aus Edelstahl: 2208

Art.-Nr.	Putzdicke (mm)	Länge (cm)	Bestellnummer	Werkstoff	Verpackung / Palette
1108	8 mm	250	111995	Stahl, verzinkt	50 STB / 100 BUN
	8 mm	260	111996	Stahl, verzinkt	50 STB / 90 BUN
	8 mm	275	111998	Stahl, verzinkt	50 STB / 90 BUN
	8 mm	300	111999	Stahl, verzinkt	50 STB / 80 BUN



Putzlehre für den Innenputz

Putzlehre aus verzinktem Stahl mit erhöhter Zinkauflage für den Innenputz ab 10 mm.

Variante aus Aluminium: 9005
Variante aus Edelstahl: 2205



Art.-Nr.	Putzdicke (mm)	Länge (cm)	Bestellnummer	Werkstoff	Verpackung / Palette
1105	10 mm	250	111965	Stahl, verzinkt	50 STB / 64 BUN
	10 mm	260	111966	Stahl, verzinkt	50 STB / 64 BUN
	10 mm	275	111967	Stahl, verzinkt	50 STB / 56 BUN
	10 mm	300	111968	Stahl, verzinkt	50 STB / 56 BUN

PUTZLEHREN

Putzlehre für den Innenputz

Putzlehre aus verzinktem Stahl für den Innenputz ab 10 mm.

Art.-Nr.	Putzdicke (mm)	Länge (cm)	Bestellnummer	Werkstoff	Verpackung / Palette
11055	10 mm	250	119110	Stahl, verzinkt	50 STB / 64 BUN
	10 mm	260	119111	Stahl, verzinkt	50 STB / 64 BUN
	10 mm	275	119112	Stahl, verzinkt	50 STB / 56 BUN
	10 mm	300	119113	Stahl, verzinkt	50 STB / 56 BUN



Putzlehre für den Innenputz

Putzlehre aus verzinktem Stahl für den Innenputz ab 12 mm.

Art.-Nr.	Putzdicke (mm)	Länge (cm)	Bestellnummer	Werkstoff	Verpackung / Palette
1104	12 mm	250	111992	Stahl, verzinkt	50 STB / 56 BUN



Anschlussprofil mit Schattenfuge für den Innenputz

Anschlussprofil aus verzinktem Stahl mit Schattenfuge 15 mm für den Innenputz ab 10 mm.

Schattenfuge: 15 mm
Variante aus Edelstahl: 2241

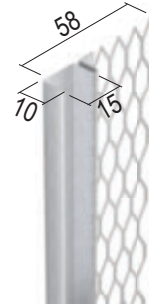

Art.-Nr.	Putzdicke (mm)	Länge (cm)	Bestellnummer	Werkstoff	Verpackung / Palette
1312	10 mm	250	115992	Stahl, verzinkt	15 STB / 47 KAR
	10 mm	300	115993	Stahl, verzinkt	15 STB / 47 KAR

Anschlussprofil mit Schattenfuge für den Innenputz

Anschlussprofil aus verzinktem Stahl mit Schattenfuge 20 mm für den Innenputz ab 10 mm.

Schattenfuge: 20 mm

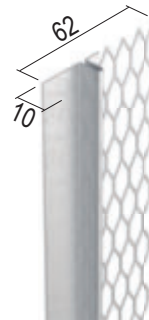

Art.-Nr.	Putzdicke (mm)	Länge (cm)	Bestellnummer	Werkstoff	Verpackung / Palette
1306	10 mm	250	115990	Stahl, verzinkt	15 STB / 47 KAR
	10 mm	300	115991	Stahl, verzinkt	15 STB / 47 KAR

Anschlussprofil mit Schattenfuge für den Innenputz

Anschlussprofil aus verzinktem Stahl mit Schattenfuge 20 mm für den Innenputz ab 14 mm.

Schattenfuge: 20 mm
Variante aus Edelstahl: 2263

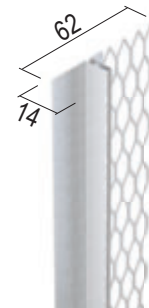

Art.-Nr.	Putzdicke (mm)	Länge (cm)	Bestellnummer	Werkstoff	Verpackung / Palette
1301	14 mm	250	115988	Stahl, verzinkt	15 STB / 47 KAR
	14 mm	300	115989	Stahl, verzinkt	150 STB / 47 KAR

ABSCHLUSSPROFILE

Abschlussprofil für den Innenputz

Abschlussprofil aus verzinktem Stahl für den Innenputz ab 3 mm.

Variante aus Aluminium: 9136
Variante aus Edelstahl: 2136



Art.-Nr.	Putzdicke (mm)	Länge (cm)	Bestellnummer	Werkstoff	Verpackung / Palette
1236	3 mm	250	115636	Stahl, verzinkt	25 STB / 180 BUN
	3 mm	260	115634	Stahl, verzinkt	25 STB / 180 BUN
	3 mm	300	115635	Stahl, verzinkt	25 STB / 150 BUN

Abschlussprofil für den Innenputz

Abschlussprofil aus Aluminium für den Innenputz ab 3 mm.

Variante aus Edelstahl: 2136

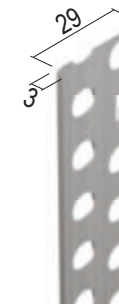

Art.-Nr.	Putzdicke (mm)	Länge (cm)	Bestellnummer	Werkstoff	Verpackung / Palette
9136	3 mm	250	101938	Aluminium natur	25 STB / 144 BUN
	3 mm	300	108708	Aluminium natur	25 STB / 144 BUN

Abschlussprofil für den Innenputz

Abschlussprofil aus Stahlblech mit Aluzinkbeschichtung für den Innenputz ab 6 mm.

Variante aus Aluminium: 9123
Variante aus Edelstahl: 2135



Art.-Nr.	Putzdicke (mm)	Länge (cm)	Bestellnummer	Werkstoff	Verpackung / Palette
1216	6 mm	250	115628	Stahl, verzinkt	25 STB / 180 BUN
	6 mm	260	115626	Stahl, verzinkt	25 STB / 180 BUN
	6 mm	270	115950	Stahl, verzinkt	25 STB / 180 BUN
	6 mm	300	115627	Stahl, verzinkt	25 STB / 150 BUN

ABVERKAUF

Abschlussprofil für den Innenputz

Abschlussprofil aus verzinktem Stahl mit erhöhter Zinkauflage für den Innenputz ab 9 mm.

Variante aus Aluminium: 9111
Variante aus Edelstahl: 2178



Art.-Nr.	Putzdicke (mm)	Länge (cm)	Bestellnummer	Werkstoff	Verpackung / Palette
1211	9 mm	250	107972	Stahl, verzinkt	25 STB / 100 BUN
	9 mm	260	107974	Stahl, verzinkt	25 STB / 100 BUN
	9 mm	300	107973	Stahl, verzinkt	25 STB / 90 BUN
1210	14 mm	250	107946	Stahl, verzinkt	25 STB / 80 BUN
	14 mm	300	107947	Stahl, verzinkt	25 STB / 80 BUN

Abschlussprofil für den Innenputz

Abschlussprofil aus verzinktem Stahl hergestellt in Falltechnik für den Innenputz ab 9 mm.

Art.-Nr.	Putzdicke (mm)	Länge (cm)	Bestellnummer	Werkstoff	Verpackung / Palette
12111	9 mm	250	119070	Stahl, verzinkt	25 STB / 100 BUN
	9 mm	260	119075	Stahl, verzinkt	25 STB / 100 BUN
	9 mm	300	119076	Stahl, verzinkt	25 STB / 90 BUN

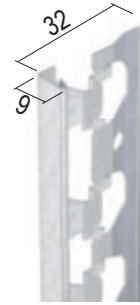

Abschlussprofil für den Innenputz

Abschlussprofil aus Aluminium mit extra langem Putzschenkel für den Innenputz ab 10 mm.

Art.-Nr.	Putzdicke (mm)	Länge (cm)	Bestellnummer	Werkstoff	Verpackung / Palette
9135	10 mm	250	105937	Aluminium natur	20 STB / 150 BUN

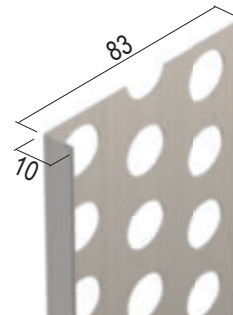

Abschlussprofil für den Innenputz

Abschlussprofil aus verzinktem Stahl mit Streckmetallschenkel und zusätzlicher Abzugskante von 5 mm für den Innenputz ab 10 mm.

Art.-Nr.	Putzdicke (mm)	Länge (cm)	Bestellnummer	Werkstoff	Verpackung / Palette
1231	10 mm	250	102319	Stahl, verzinkt	25 STB / 70 BUN
	10 mm	260	102322	Stahl, verzinkt	25 STB / 70 BUN
	10 mm	300	102327	Stahl, verzinkt	25 STB / 70 BUN
1235	10 mm	250	119040	Stahl, verzinkt	24 STB / 72 BUN
	10 mm	260	119041	Stahl, verzinkt	24 STB / 72 BUN
	10 mm	275	119043	Stahl, verzinkt	24 STB / 72 BUN
	10 mm	300	119042	Stahl, verzinkt	24 STB / 72 BUN

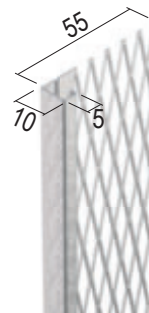

Abschlussprofil für den Innenputz mit Schaumband

Putzabschlussprofil mit Schaumband für den Innenputz 10 mm.

Art.-Nr.	Putzdicke (mm)	Länge (cm)	Bestellnummer	Werkstoff	Verpackung / Palette
NEU 12351	10 mm	250	120277	Stahl, verzinkt	16 STB / 49 KAR



ABSCHLUSSPROFILE

Abschlussprofil für den Innenputz

Abschlussprofil aus verzinktem Stahl für den Innenputz ab 12 mm.

Art.-Nr.	Putzdicke (mm)	Länge (cm)	Bestellnummer	Werkstoff	Verpackung / Palette
1218	12 mm	250	107449	Stahl, verzinkt	25 STB / 64 BUN
	12 mm	300	107450	Stahl, verzinkt	25 STB / 64 BUN
1220	18 mm	250	107468	Stahl, verzinkt	25 STB / 55 BUN
	18 mm	300	107469	Stahl, verzinkt	25 STB / 55 BUN



Abschlussprofil für den Innenputz

Abschlussprofil aus verzinktem Stahl mit Streckmetallschenkel und zusätzlicher Abzugskante von 5 mm für den Innenputz ab 14 mm.

Art.-Nr.	Putzdicke (mm)	Länge (cm)	Bestellnummer	Werkstoff	Verpackung / Palette
1230	14 mm	250	102307	Stahl, verzinkt	25 STB / 60 BUN
	14 mm	300	102311	Stahl, verzinkt	25 STB / 60 BUN

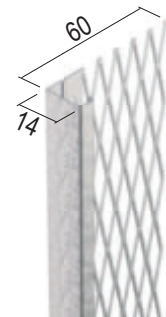

An- und Abschlussprofil für den Innenputz

An- und Abschlussprofil aus verzinktem Stahl für den Innenputz ab 14 mm.

Art.-Nr.	Putzdicke (mm)	Länge (cm)	Bestellnummer	Werkstoff	Verpackung / Palette
1321	14 mm	300	101276	Stahl, verzinkt	15 STB / 65 BUN

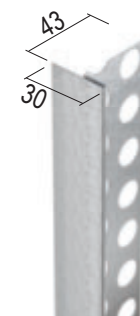

Sockelprofil für den Innenputz

Sockelprofil aus verzinktem Stahl für den Innenputz ab 9 mm.

Winkelstellung: 110°

Art.-Nr.	Putzdicke (mm)	Länge (cm)	Bestellnummer	Werkstoff	Verpackung / Palette
1219	9 mm	250	107485	Stahl, verzinkt	25 STB / 60 BUN
	9 mm	300	107486	Stahl, verzinkt	25 STB / 60 BUN

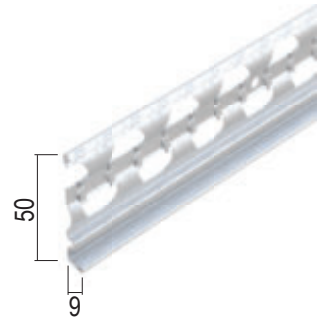

Sockelprofil für den Innenputz

Sockelprofil aus verzinktem Stahl für den Innenputz ab 15 mm.

Winkelstellung: 110°

Variante aus Edelstahl: 2229

Art.-Nr.	Putzdicke (mm)	Länge (cm)	Bestellnummer	Werkstoff	Verpackung / Palette
1214	15 mm	300	107610	Stahl, verzinkt	25 STB / 60 BUN

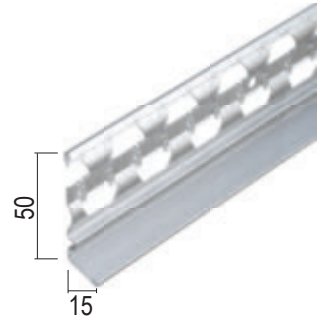

FUGENPROFILE

Bewegungsfugenprofil für den Innenputz

Bewegungsfugenprofil aus Hart-PVC und Mittelteil aus Weich-PVC für den Innen- und Außenputz ab 6 mm, für die Anwendung in der Fläche und im Inneneck. Im Außenbereich und in Feuchträumen nur für den vertikalen Einsatz.

Farbe: 10 - weiß
Bewegungsaufnahme Zug/Druck: +/-1,5 mm

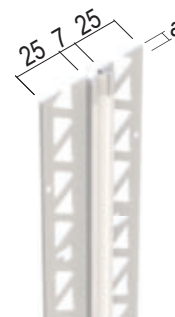

Art.-Nr.	Putzdicke (mm)	Länge (cm)	Bestellnummer	Werkstoff	Verpackung / Palette
3753	6 mm	275	110683	PVC	25 STB / 36 KAR
3754	10 mm	275	110695	PVC	25 STB / 36 KAR

Dehnungsfugenprofil für den Innenputz

Dehnungsfugenprofil aus verzinktem Stahl mit erhöhter Zinkauflage für den Innenputz ab 6 mm.

Bewegungsaufnahme Zug/Druck: +/-5 mm
Variante aus Edelstahl: 2236;2135
Bemerkung:
 Mögliche Profilkombinationen siehe Datenblatt.

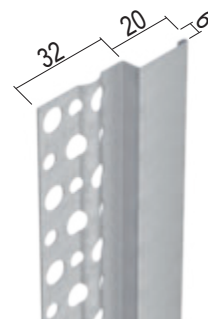

Art.-Nr.	Putzdicke (mm)	Länge (cm)	Bestellnummer	Werkstoff	Verpackung / Palette
1206Z	6 mm	250	100769	Stahl, verzinkt	25 STB / 130 BUN
	6 mm	300	100785	Stahl, verzinkt	25 STB / 130 BUN

Dehnungsfugenprofil für den Innenputz

Dehnungsfugenprofil aus verzinktem Stahl mit erhöhter Zinkauflage für den Innenputz ab 14 mm.

Bewegungsaufnahme Zug/Druck: +/-10 mm
Bemerkung:
 Mögliche Profilkombinationen siehe Datenblatt.

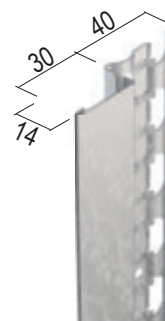

Art.-Nr.	Putzdicke (mm)	Länge (cm)	Bestellnummer	Werkstoff	Verpackung / Palette
1201Z	14 mm	250	108133	Stahl, verzinkt	15 STB / 81 BUN
	14 mm	300	108134	Stahl, verzinkt	15 STB / 81 BUN

Bilderleiste für den Innenputz

Bilderleiste aus verzinktem Stahl für den Innenputz ab 12 mm.

Bemerkung:
Zur Verlängerung der Bilderleiste Verbinder 1113 verwenden und separat bestellen.
Passende Bilderhaken Artikel 1114.

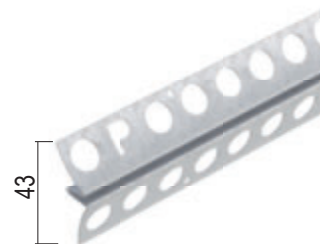

Art.-Nr.	Putzdicke (mm)	Länge (cm)	Bestellnummer	Werkstoff	Verpackung / Palette
1110	12 mm	250	100942	Stahl, verzinkt	25 STB / 42 BUN

Verbinder für Bilderleiste 1110 für den Innenputz

Verbinder aus verzinktem Stahl für Bilderleiste 1110 für den Innenputz.

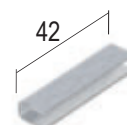

Art.-Nr.	Länge (cm)	Bestellnummer	Werkstoff	Verpackung / Palette
1113	3	101003	Stahl, verzinkt	20 ST / 4.000 BEU

ABVERKAUF

Bilderhaken für Bilderleiste 1110 für den Innenputz

Bilderhaken aus Messing vernickelt für Bilderleiste 1110 für den Innenputz.

Bemerkung:
Nur passend für Bilderleiste 1110.



Art.-Nr.	Länge (cm)	Bestellnummer	Werkstoff	Verpackung / Palette
1114	3	102339	Messing	25 ST / 99 KAR

PUTZTRÄGER

Putzträger für den Innen- und Außenputz (Stucanet® 33)

Putzträgertafel für den Innen- und Außenputz aus verzinktem Draht. Zwischenlage aus feuchtigkeitsabsorbierender Pappe.

Bemerkung:
Tafelabmessung: 258,5 x 33 cm (0,85 m²)

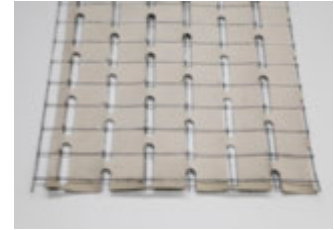

Art.-Nr.	Putzdicke (mm)	Länge (cm)	Bestellnummer	Werkstoff	Verpackung / Palette
17709	20 mm	258	116294	Stahl, verzinkt	15 ST / 50 BUN

Putzträger für den Innen- und Außenputz (Stucanet® S)

Putzträgertafel für den Innen- und Außenputz aus verzinktem Draht. Zwischenlage aus feuchtigkeitsabsorbierender Pappe.

Bemerkung:
Tafelabmessung: 240 x 70 cm (1,68 m²)

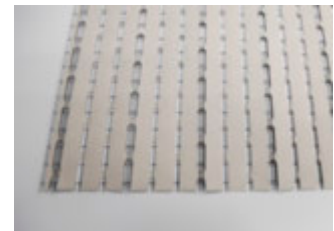

Art.-Nr.	Putzdicke (mm)	Länge (cm)	Bestellnummer	Werkstoff	Verpackung / Palette
17710	20 mm	240	116295	Stahl, verzinkt	15 ST / 25 BUN

Putzträger für den Innen- und Außenputz (Stucanet® SE)

Putzträgertafel für den Innen- und Außenputz aus Edelstahldraht. Zwischenlage aus feuchtigkeitsabsorbierender Pappe.

Bemerkung:
Tafelabmessung: 240 x 70 cm (1,68 m²)



Art.-Nr.	Putzdicke (mm)	Länge (cm)	Bestellnummer	Werkstoff	Verpackung / Palette
17708	20 mm	240	116293	Edelstahl	15 ST / 25 BUN

Putzträger für den Innen- und Außenputz (Stucanet® 80)

Putzträgertafel für den Innen- und Außenputz aus verzinktem Stahldraht. Zwischenlage aus feuchtigkeitsabsorbierender Pappe.

Bemerkung:
Tafelabmessung: 240 x 70 cm (1,68 m²)



Art.-Nr.	Putzdicke (mm)	Länge (cm)	Bestellnummer	Werkstoff	Verpackung / Palette
17711	20 mm	240	120339	Stahl, verzinkt	15 ST / 8 BUN

NEU

Dämmputzträgermatte

Dämmputzträgermatte aus geschweißtem, schlussverzinktem Drahtnetz, für den Innen- und Außendämmputz ab 30 mm.

Bemerkung:
Tafelabmessung: 234 x 100 x 3 cm (2,34 m²)



Art.-Nr.	Putzdicke (mm)	Länge (cm)	Bestellnummer	Werkstoff	Verpackung / Palette
1432	50 mm	234	116499	Stahl, verzinkt	20 ST / 20 BUN

Dübel mit Halteteller

Befestigungsset bestehend aus Kunststoffdübel, Unterlegscheibe in Wellen-Passform und Schraube für Dämmputzträgermatten 1432 Typ Welnet® 30.

Verarbeitungshinweis:
Pro m² Dämmputzträgermatte werden mind. 9 Dübel benötigt. Die Befestigung erfolgt immer im Wellental der Dämmputzträgermatte.



Art.-Nr.	Länge (cm)	Bestellnummer	Werkstoff	Verpackung / Palette
1433	0	113649	Stahl, verzinkt	250 ST / 10 KAR
1434	0	113648	Stahl, verzinkt	250 ST / 10 KAR



ALLGEMEINE HINWEISE

- Für den Außenputz kommen verschiedene Putzprofile aus verzinktem Stahl, Aluminium mit Beschichtung, Edelstahl, Kunststoff oder auch Materialkombinationen zum Einsatz.
- Profile aus verzinktem Stahl für die Anwendung im Außenputz verfügen entweder über einen zusätzlichen PVC-Überzug im Profilkopf oder sind mit einer erhöhten Zinkauflage ausgerüstet für erhöhten Korrosionsschutz und erhöhte Sicherheit (Kennzeichnung „Z“)
- Für stark feuchtebelastete Flächen wie z.B. Sockelbereiche oder Fassadenflächen in sehr exponierten Lagen oder bei Verwendung von pastösen Oberputzen (Silikat-/Siliconharz-/ Dispersionsputze) empfehlen wir Profile mit höherer Korrosionsbeständigkeit wie Putzprofile aus Aluminium mit weißer Grundbeschichtung oder aus Edelstahl (siehe Kapitel „Korrosionsschutz“)
- Einige verzinkte Profile mit PVC-Überzug werden mit zusätzlicher Oberflächenprägung gefertigt für eine optimale Putzhaftung an den Profilschenkeln. Bitte das Icon „Power-Grip“ beachten.
- Verzinkte Profile mit PVC-Überzug sind auch geeignet für Edelkratzputze.
- Metall-Profile mit der Handblechschere abschneiden. Verzinkte Profile keinesfalls mit der Trennscheibe schneiden. Edelstahlprofile nur mit nichtrostenden Werkzeugen bearbeiten und mit einer für Edelstahl empfohlenen Trennscheibe abschneiden. PVC-Profile mit geeigneter PVC-Schere (z.B. Protektor-Profilschere) auf das erforderliche Einbaumaß ablängen.
- Evtl. zur Vorbefestigung verwendete Nägel vor dem Verputzen entfernen.
- Profile mit geeignetem Ansetzmörtel setzen (keinen Gips oder gipshaltiges Material) und flucht- und lotgerecht ausrichten.
- Köpfe der Putzlehren dürfen nicht vorstehen, gegebenenfalls ist Nachglätten erforderlich.
- Bei Innenputzprofilen soll die Profilkante je nach Vorgabe (einlagige oder zweilagige Putze) sichtbar bleiben oder überdeckt werden.
- Flächenbündige Metallteile, z.B. Profilköpfe und PVC-Teile sofort nach dem Putzvorgang reinigen.
- PVC-Überzüge nicht überputzen, nach dem Putzvorgang sofort reinigen. Bei erforderlichen Profilstößen PVC-Überzüge ca. 10 cm als Stoßverbinder überschieben.
- Alle Außenputzprofile ohne PVC-Kante müssen vollständig mit Putz überdeckt werden, so dass die Profilkante nicht mehr sichtbar ist. Die Überdeckung muss mindestens in der Kornstärke des Oberputzes erfolgen (bevorzugt mindestens 3 mm).
- Elastische Mittelteile von Dehnungsfugenprofilen und sichtbar bleibende Metallflächen sind vor dem Verputzen abzukleben. Der Abdeckstreifen ist nach dem Putzvorgang sofort zu entfernen.
- Alle Profile trocken lagern! PVC-Profile zusätzlich kühl und frostfrei, waagrecht und flach liegend lagern.

Es sind sämtliche Normen und Richtlinien zum Thema Putz in Ihrer aktuellen Fassung zu beachten, insbesondere das folgende Merkblatt:

- Merkblatt für die Planung und Anwendung von metallischen Putzprofilen im Außen- und Innenbereich vom europäischen Fachverband der Putzprofilhersteller.
- Richtlinie „Fassadensockelputz / Außenanlagen“ vom Fachverband der Stuckateure für Ausbau und Fassade Baden-Württemberg (SAF) und anderen Verbänden
- Richtlinie „Metallanschlüsse an Putz, Außenwärmedämmung und Wärmedämm-Verbundsysteme“ vom Fachverband der Stuckateure für Ausbau und Fassade Baden-Württemberg (SAF) und anderen Verbänden
- Richtlinie „Anschlüsse an Fenster und Rollläden bei Putz, Wärmedämm-Verbundsystem und Trockenbau“ vom Fachverband der Stuckateure für Ausbau und Fassade Baden-Württemberg (SAF), dem Fachverband Glas, Fenster, Fassade Baden-Württemberg und dem Bundesverband Rollläden + Sonnenschutz e. V.
- Merkblatt „Ausbildung von Details mit Profilen und Fugendichtungsbändern bei Außenputz und WDVS“ vom Verband für Dämmsysteme, Putz und Mörtel e.V. (VDPM)

Die Produktinformationen sowie die Zusatzinformationen bei den jeweiligen Produktabbildungen in diesem Katalog und die weiteren Hinweise in unseren Produktdatenblättern und Verarbeitungshinweisen auf unserer Homepage sind zu beachten!

Für die Auswahl der metallischen Putzprofile ist die Tabelle zur Profilauswahl nach Mörtelarten in diesem Katalog zu beachten.

Kantenprofil für den Außenputz

Kantenprofil aus verzinktem Stahl mit PVC-Überzug **Farbe:** 10 - weiß für den Außenputz ab 8 mm.

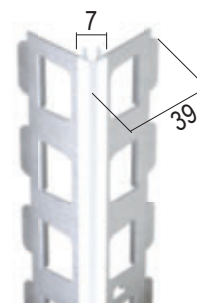

Art.-Nr.	Putzdicke (mm)	Länge (cm)	Bestellnummer	Werkstoff	Verpackung / Palette
1023	8 mm	250	100082	Stahl, verzinkt mit PVC-Überzug	15 STB / 90 BUN
	8 mm	300	100084	Stahl, verzinkt mit PVC-Überzug	15 STB / 90 BUN

Kantenprofil für den Innen- und Außenputz

Kantenprofil aus verzinktem Stahl mit erhöhter Zinkauflage für erhöhten Korrosionsschutz für den Innen- und Außenputz ab 10 mm.

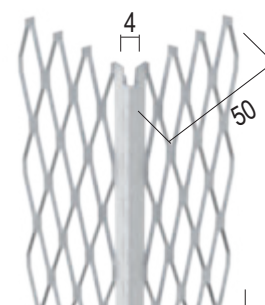

Art.-Nr.	Putzdicke (mm)	Länge (cm)	Schenkellänge	Bestellnummer	Werkstoff	Verpackung / Palette
1085Z	10 mm	250	50 mm	100803	Stahl, verzinkt	15 STB / 42 BUN
	10 mm	300	50 mm	100811	Stahl, verzinkt	15 STB / 42 BUN
1045Z	12 mm	260	45 mm	113659	Stahl, verzinkt	15 STB / 42 BUN
	12 mm	300	45 mm	113658	Stahl, verzinkt	15 STB / 42 BUN
1043Z	15 mm	225	50 mm	108704	Stahl, verzinkt	15 STB / 48 BUN
	15 mm	250	50 mm	100508	Stahl, verzinkt	15 STB / 48 BUN
	15 mm	260	50 mm	103936	Stahl, verzinkt	15 STB / 48 BUN
	15 mm	275	50 mm	100520	Stahl, verzinkt	15 STB / 48 BUN
	15 mm	300	50 mm	100530	Stahl, verzinkt	15 STB / 48 BUN

Kantenprofil für den Außenputz

Kantenprofil aus verzinktem Stahl mit PVC-Überzug und schmaler Abzugskante für den Außenputz ab 10 mm.

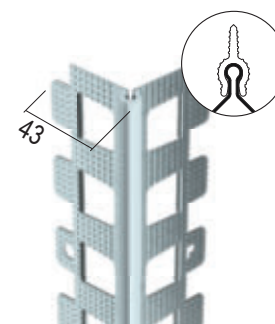

Art.-Nr.	Putzdicke (mm)	Länge (cm)	Bestellnummer	Farbe	Werkstoff	Verpackung / Palette
1821	10 mm	225	117729	10 - weiß	Stahl, verzinkt mit PVC-Überzug	15 STB / 48 BUN
	10 mm	250	117730	10 - weiß	Stahl, verzinkt mit PVC-Überzug	15 STB / 48 BUN
	10 mm	260	117731	10 - weiß	Stahl, verzinkt mit PVC-Überzug	15 STB / 48 BUN
	10 mm	275	117732	10 - weiß	Stahl, verzinkt mit PVC-Überzug	15 STB / 48 BUN
	10 mm	300	117733	10 - weiß	Stahl, verzinkt mit PVC-Überzug	15 STB / 48 BUN
1824	14 mm	250	117734	10 - weiß	Stahl, verzinkt mit PVC-Überzug	15 STB / 56 BUN
	14 mm	260	117735	10 - weiß	Stahl, verzinkt mit PVC-Überzug	15 STB / 56 BUN
	14 mm	275	117736	10 - weiß	Stahl, verzinkt mit PVC-Überzug	15 STB / 56 BUN
	14 mm	300	117737	10 - weiß	Stahl, verzinkt mit PVC-Überzug	15 STB / 56 BUN

KANTENPROFILE

Kantenprofil für den Außenputz

Kantenprofil aus verzinktem Stahl mit PVC-Überzug **Farbe:** 10 - weiß für den Außenputz mit unterschiedlichen Putzdicken. Im Laibungsbereich zusätzlich für abweichende Putzdicken variabel einsetzbar.

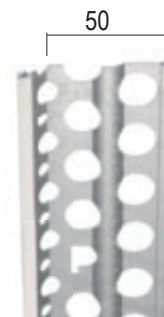

Art.-Nr.	Putzdicke (mm)	Länge (cm)	Bestellnummer	Farbe	Werkstoff	Verpackung / Palette
1061	10 mm	250	100612	10 - weiß	Stahl, verzinkt mit PVC-Überzug	15 STB / 88 BUN
	10 mm	300	100625	10 - weiß	Stahl, verzinkt mit PVC-Überzug	15 STB / 88 BUN
1080	15 mm	300	100774	10 - weiß	Stahl, verzinkt mit PVC-Überzug	15 STB / 90 BUN
1062	20 mm	300	100646	10 - weiß	Stahl, verzinkt mit PVC-Überzug	15 STB / 64 BUN

Kantenprofil für den Außenputz

Kantenprofil aus verzinktem Stahl mit PVC-Überzug **Farbe:** 10 - weiß für den Außenputz ab 10 mm. **Abrundungsradius:** 3,5 mm

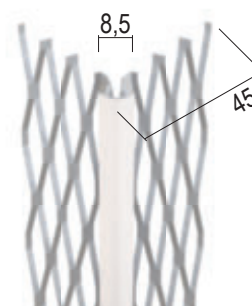

Art.-Nr.	Putzdicke (mm)	Länge (cm)	Bestellnummer	Farbe	Werkstoff	Verpackung / Palette
1046	10 mm	225	105578	10 - weiß	Stahl, verzinkt mit PVC-Überzug	15 STB / 42 BUN
	10 mm	250	102534	10 - weiß	Stahl, verzinkt mit PVC-Überzug	15 STB / 42 BUN
	10 mm	300	102541	10 - weiß	Stahl, verzinkt mit PVC-Überzug	15 STB / 42 BUN

Kantenprofil für den Außenputz

Kantenprofil aus verzinktem Stahl mit PVC-Überzug **Farbe:** 10 - weiß für den Außenputz ab 10 mm. **Abrundungsradius:** 4,25 mm

POWER GRIP

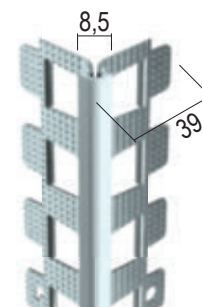

Art.-Nr.	Putzdicke (mm)	Länge (cm)	Bestellnummer	Farbe	Werkstoff	Verpackung / Palette
1020	10 mm	225	117718	10 - weiß	Stahl, verzinkt mit PVC-Überzug	15 STB / 56 BUN
	10 mm	250	117719	10 - weiß	Stahl, verzinkt mit PVC-Überzug	15 STB / 56 BUN
	10 mm	300	117722	10 - weiß	Stahl, verzinkt mit PVC-Überzug	15 STB / 56 BUN

Kantenprofil für den Außenputz

Kantenprofil aus verzinktem Stahl mit PVC-Überzug **Farbe:** 10 - weiß für den Außenputz ab 12 mm. **Abrundungsradius:** 4 mm

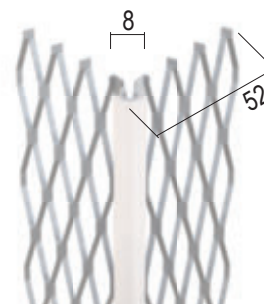

Art.-Nr.	Putzdicke (mm)	Länge (cm)	Bestellnummer	Werkstoff	Verpackung / Palette
1086	12 mm	300	100829	Stahl, verzinkt mit PVC-Überzug	15 STB / 35 BUN

ABVERKAUF

Kantenprofil für den Innen- und Außenputz

Kantenprofil aus verzinktem Stahl mit erhöhter Zinkauflage für erhöhten Korrosionsschutz für den Innen- und Außenputz ab 12 mm.

Variante aus Aluminium: 9112
Variante aus Edelstahl: 2212

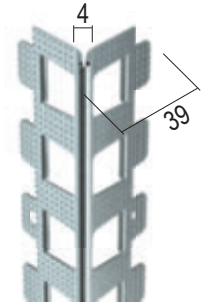

Art.-Nr.	Putzdicke (mm)	Länge (cm)	Bestellnummer	Werkstoff	Verpackung / Palette
1012Z	12 mm	225	117695	Stahl, verzinkt	15 STB / 72 BUN
	12 mm	250	117696	Stahl, verzinkt	15 STB / 72 BUN
	12 mm	275	117697	Stahl, verzinkt	15 STB / 72 BUN
	12 mm	300	117698	Stahl, verzinkt	15 STB / 72 BUN

Kantenprofil für den Innenputz

Kantenprofil aus verzinktem Stahl für den Innenputz ab 12 mm.

Bemerkung:
 PowerGrip-Oberflächenprägung für verbesserte Putzhaftung.

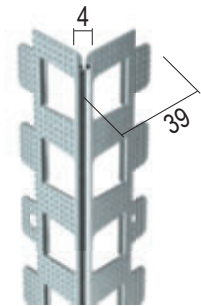

Art.-Nr.	Putzdicke (mm)	Länge (cm)	Bestellnummer	Werkstoff	Verpackung / Palette
1012Z	12 mm	225	119120	Stahl, verzinkt	15 STB / 72 BUN
	12 mm	250	119121	Stahl, verzinkt	15 STB / 72 BUN
	12 mm	275	119122	Stahl, verzinkt	15 STB / 72 BUN
	12 mm	300	119123	Stahl, verzinkt	15 STB / 72 BUN

Kantenprofil für den Innen- und Außenputz

Kantenprofil aus verzinktem Stahl mit erhöhter Zinkauflage für erhöhten Korrosionsschutz für den Innen- und Außenputz ab 14 mm.

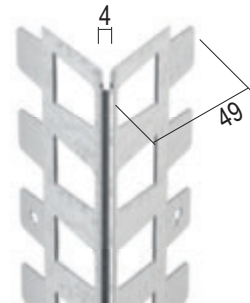

Art.-Nr.	Putzdicke (mm)	Länge (cm)	Bestellnummer	Werkstoff	Verpackung / Palette
1024Z	14 mm	250	100089	Stahl, verzinkt	15 STB / 40 BUN
	14 mm	300	100093	Stahl, verzinkt	15 STB / 40 BUN

KANTENPROFILE

Kantenprofil für den Außenputz

Kantenprofil aus verzinktem Stahl mit PVC-Überzug für den Außenputz ab 14 mm.

Farbe: 10 - weiß
Abrundungsradius: 4 mm

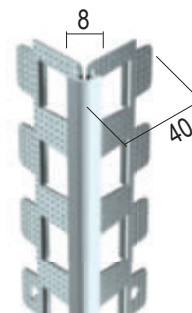

Art.-Nr.	Putzdicke (mm)	Länge (cm)	Bestellnummer	Farbe	Werkstoff	Verpackung / Palette
1013	14 mm	200	117705	10 - weiß	Stahl, verzinkt mit PVC-Überzug	15 STB / 56 BUN
	14 mm	225	117706	10 - weiß	Stahl, verzinkt mit PVC-Überzug	15 STB / 56 BUN
	14 mm	250	117707	10 - weiß	Stahl, verzinkt mit PVC-Überzug	15 STB / 56 BUN
	14 mm	260	117708	10 - weiß	Stahl, verzinkt mit PVC-Überzug	15 STB / 56 BUN
	14 mm	275	117709	10 - weiß	Stahl, verzinkt mit PVC-Überzug	15 STB / 56 BUN
	14 mm	300	117710	10 - weiß	Stahl, verzinkt mit PVC-Überzug	15 STB / 56 BUN

Kantenprofil für den Innen- und Außenputz

Ungleichschenkliges Kantenprofil aus verzinktem Stahl mit erhöhter Zinkauflage für erhöhten Korrosionsschutz, für den Innen- und Außenputz ab 15 mm.

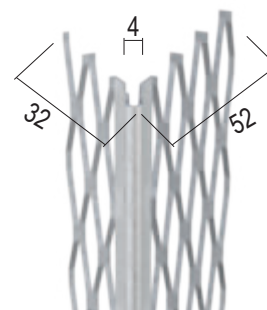

Art.-Nr.	Putzdicke (mm)	Länge (cm)	Bestellnummer	Werkstoff	Verpackung / Palette
1039Z	15 mm	260	100474	Stahl, verzinkt	15 STB / 64 BUN

ABVERKAUF

Kantenprofil für den Außenputz

Kantenprofil aus verzinktem Stahl mit PVC-Überzug für den Außenputz ab 15 mm.

Farbe: 10 - weiß
Abrundungsradius: 3,5 mm

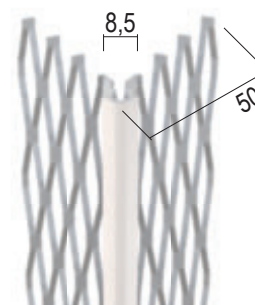

Art.-Nr.	Putzdicke (mm)	Länge (cm)	Bestellnummer	Werkstoff	Verpackung / Palette
1028	15 mm	250	100384	Stahl, verzinkt mit PVC-Überzug	15 STB / 42 BUN
	15 mm	300	100400	Stahl, verzinkt mit PVC-Überzug	15 STB / 42 BUN

Kantenprofil für den Außenputz

Kantenprofil aus verzinktem Stahl mit PVC-Überzug für den Außenputz ab 20 mm.

Farbe: 10 - weiß
Abrundungsradius: 4,25 mm

Bemerkung:
Speziell entwickelt für Schulen und Kindergärten. Erfüllt die Richtlinien und Anforderungen der gesetzlichen Unfallverhütungsvorschriften (siehe Technik-Information).

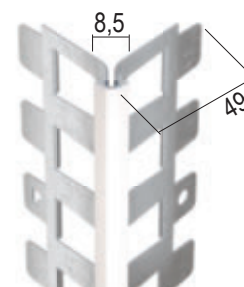

Art.-Nr.	Putzdicke (mm)	Länge (cm)	Bestellnummer	Farbe	Werkstoff	Verpackung / Palette
1014	20 mm	250	100541	10 - weiß	Stahl, verzinkt mit PVC-Überzug	15 STB / 42 BUN
	20 mm	300	100552	10 - weiß	Stahl, verzinkt mit PVC-Überzug	15 STB / 42 BUN

Abschlussprofil für den Außenputz

Abschlussprofil aus verzinktem Stahl mit PVC-Überzug für den Außenputz ab 10 mm.

Farbe: 10 - weiß

Bemerkung:

An feuchte- und wasserbelasteten Flächen sowie exponierten Bauteilen, Einsatz nur vertikal.

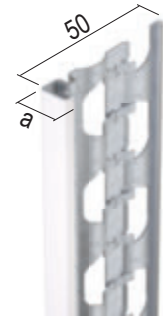

Art.-Nr.	Putzdicke (mm)	Länge (cm)	Bestellnummer	Farbe	Werkstoff	Verpackung / Palette
1224	10 mm	250	107487	10 - weiß	Stahl, verzinkt mit PVC-Überzug	25 STB / 50 BUN
	10 mm	300	107488	10 - weiß	Stahl, verzinkt mit PVC-Überzug	25 STB / 50 BUN
1223	14 mm	250	107380	10 - weiß	Stahl, verzinkt mit PVC-Überzug	25 STB / 49 BUN
	14 mm	300	107381	10 - weiß	Stahl, verzinkt mit PVC-Überzug	25 STB / 49 BUN
1222	20 mm	250	107471	10 - weiß	Stahl, verzinkt mit PVC-Überzug	25 STB / 42 BUN
	20 mm	300	107472	10 - weiß	Stahl, verzinkt mit PVC-Überzug	25 STB / 42 BUN

Abschlussprofil Dach für den Außenputz

Abschlussprofil aus verzinktem Stahl gegen die Dachverschalung zwischen den Sparren zur DIN-gerechten Dachbelüftung.

Lüftungsquerschnitt: 207 cm²/lfm.

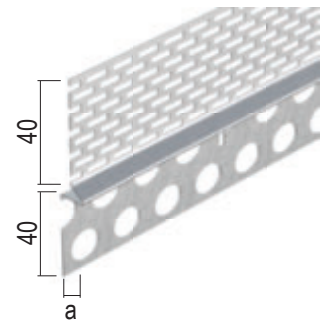

Art.-Nr.	Putzdicke (mm)	Länge (cm)	Bestellnummer	Werkstoff	Verpackung / Palette
1241	13 mm	250	100972	Stahl, verzinkt	20 STB / 84 BUN
1242	23 mm	250	100973	Stahl, verzinkt	20 STB / 91 BUN

SOCKELPROFILE

Sockelprofil für den Außenputz

Sockelprofil aus verzinktem Stahl mit PVC-Überzug für den Außenputz ab 10 mm.

Farbe: 10 - weiß
Winkelstellung: 110°

Art.-Nr.	Putzdicke (mm)	Länge (cm)	Bestellnummer	Farbe	Werkstoff	Verpackung / Palette
1227	10 mm	250	107491	10 - weiß	Stahl, verzinkt mit PVC-Überzug	25 STB / 55 BUN
	10 mm	300	107492	10 - weiß	Stahl, verzinkt mit PVC-Überzug	25 STB / 55 BUN

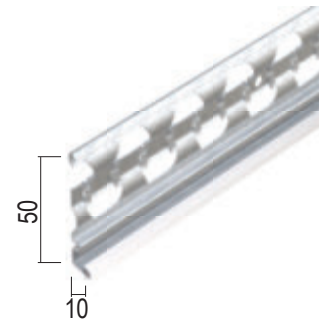

Sockelprofil für den Außenputz

Sockelprofil aus verzinktem Stahl mit PVC-Überzug für den Außenputz ab 14 mm.

Farbe: 10 - weiß
Winkelstellung: 110°

Art.-Nr.	Putzdicke (mm)	Länge (cm)	Bestellnummer	Werkstoff	Verpackung / Palette
1225	14 mm	250	107402	Stahl, verzinkt mit PVC-Überzug	25 STB / 49 BUN
	14 mm	300	107403	Stahl, verzinkt mit PVC-Überzug	25 STB / 49 BUN

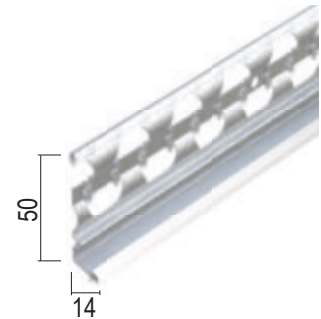

Sockelprofil für den Außenputz

Sockelprofil aus verzinktem Stahl mit PVC-Überzug für den Außenputz ab 20 mm.

Farbe: 10 - weiß
Winkelstellung: 110°

Art.-Nr.	Putzdicke (mm)	Länge (cm)	Bestellnummer	Werkstoff	Verpackung / Palette
1229	20 mm	250	107545	Stahl, verzinkt mit PVC-Überzug	25 STB / 40 BUN
	20 mm	300	107546	Stahl, verzinkt mit PVC-Überzug	25 STB / 40 BUN

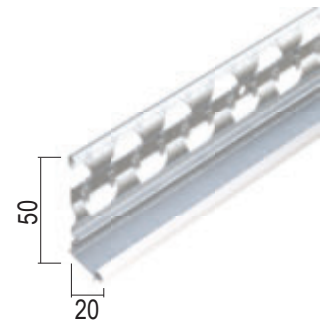

ANSCHLUSS- / ÜBERGANGSPROFILE

NOPPENBAHNPROFILE

Noppenbahnprofil Universal - Grundprofil

Noppenbahnprofil Universal Grundprofil aus Aluminium. Auch als Set erhältlich 90535.

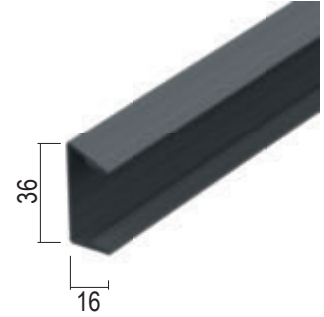

Art.-Nr.	Länge (cm)	Bestellnummer	Werkstoff	Verpackung / Palette
90527	250	119860	Aluminium	5 STB / 80 BUN

Noppenbahnprofil Universal - Abdeckprofil

Noppenbahnprofil Universal Abdeckprofil aus Hart-PVC zum Aufklipsen auf Aluminium-Grundprofil 90527. Auch als Set erhältlich 90535.

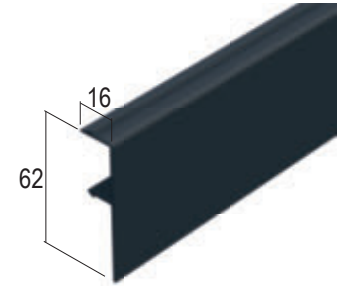

Art.-Nr.	Länge (cm)	Bestellnummer	Werkstoff	Farbe	Verpackung / Palette
37527	250	114202	PVC	91 - anthrazit	10 STB / 40 KAR
	250	120113	PVC	91 - anthrazit	5 STB / 49 KAR

Noppenbahnprofil Universal - Set Anthrazit

Noppenbahnprofil Universal - Set für 12,5 m Noppenbahnabdeckung, bestehend aus: 5 Grundprofilen à 250 cm aus Aluminium (90527) und 5 Abdeckprofilen à 250 cm aus PVC (37527).

Farbe: 91 - anthrazit
Bemerkung: Profilkombination für 12,5 Meter Noppenbahnabdeckung.

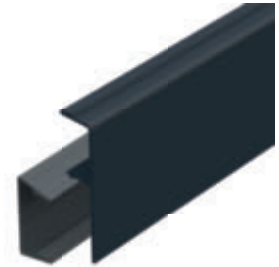

Art.-Nr.	Länge (cm)	Bestellnummer	Werkstoff	Verpackung / Palette
90535	250	119863		1 ST / 36 KAR

Noppenbahn-/ Überhangprofil

Noppenbahn-/Überhangprofil aus Edelstahl für den Innen- und Außenputz ab 14 mm. Für den horizontalen Übergang von der Schutzlage (Noppenbahn, Drainmatte etc.) auf den Sockelbereich. Auch geeignet für den vertikalen und horizontalen Einsatz als Dehnungsfugen-/Überhangprofil.

Bewegungsaufnahme Zug/Druck: +/-10 mm
Bemerkung: Eine Haftung für die Beschichtungsanhaftung auf Edelstahlprofilen ist ausdrücklich ausgeschlossen. Eine baustellenseitige farbliche Beschichtung unserer Edelstahlprofile ist möglich mit geeigneten Beschichtungen. Dabei sind die technischen Vorgaben in den aktuellen Datenblättern des Beschichtungsherstellers zu beachten und ggf. Probeflächen anzulegen.

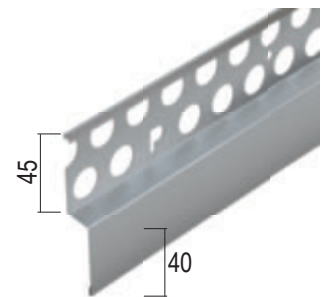

Art.-Nr.	Putzdicke (mm)	Länge (cm)	Bestellnummer	Werkstoff	Verpackung / Palette
2768	14 mm	250	115283	Edelstahl	10 STB / 100 BUN

ANSCHLUSS- / ÜBERGANGSPROFILE DEHNUNGSFUGEN-/ ÜBERHANGPROFILE

Dehnungsfugen-/ Überhangprofil für den Innen- und Außenputz

Dehnungsfugen-/Überhangprofil aus Edelstahl für den Innen- und Außenputz ab 14 mm. Geeignet für den vertikalen und horizontalen Einsatz.

Bewegungsaufnahme Zug/Druck: +/-10 mm

Bemerkung:

Mögliche Profilkombinationen siehe Datenblatt.
Eine Haftung für die Beschichtungsanhaftung auf Edelstahlprofilen ist ausdrücklich ausgeschlossen. Eine baustellenseitige farbliche Beschichtung unserer Edelstahlprofile ist möglich mit geeigneten Beschichtungen. Dabei sind die technischen Vorgaben in den aktuellen Datenblättern des Beschichtungsherstellers zu beachten und ggf. Probeflächen anzulegen.

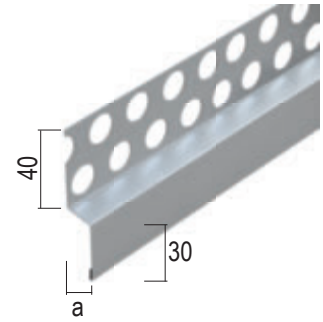

Art.-Nr.	Putzdicke (mm)	Länge (cm)	Bestellnummer	Werkstoff	Verpackung / Palette
2297	14 mm	250	114955	Edelstahl	25 STB / 100 BUN
2299	20 mm	250	114956	Edelstahl	25 STB / 100 BUN

Metallanschlussprofil für den Außenputz

Überputzbares Metallanschluss-/Überhangprofil aus Edelstahl für den Außenputz ab 18 mm.

Bemerkung:

Eine zusätzliche gewebearmierte Putzlage auf dem Unterputz wird empfohlen, zur Erhöhung der Stabilität der Putzschicht.

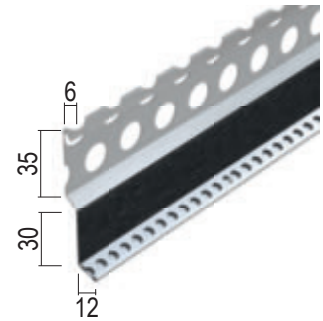

Art.-Nr.	Putzdicke (mm)	Länge (cm)	Bestellnummer	Werkstoff	Verpackung / Palette
2765	18 mm	250	117190	Edelstahl	10 STB / 49 BUN

Metallanschlussprofil für den Außenputz

Metallanschlussprofil aus verzinktem Stahl mit PVC-Überzug für den Außenputz ab 20 mm.

Farbe: 10 - weiß

Bemerkung:

Geeignet für Blechdicken von ca. 0,8 - 1,0 mm, überlappender Stoßbereich berücksichtigen.

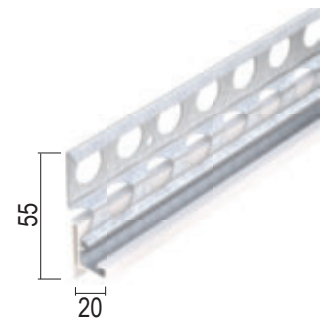

Art.-Nr.	Putzdicke (mm)	Länge (cm)	Bestellnummer	Werkstoff	Verpackung / Palette
1765	20 mm	250	113726	Stahl, verzinkt mit PVC-Überzug	10 STB / 80 BUN

ANSCHLUSS- / ÜBERGANGSPROFILE

DEHNUNGSFUGEN- / ÜBERHANGPROFILE

Übergangprofil Keramik

Übergangprofil aus Edelstahl mit Ausladung ab 20 mm, für den horizontalen Übergang von Putzflächen zu Flächen mit keramischen Belägen.

Bemerkung:

Eine Haftung für die Beschichtungsanhaftung auf Edelstahlprofilen ist ausdrücklich ausgeschlossen.

Eine baustellenseitige farbliche Beschichtung unserer Edelstahlprofile ist möglich mit geeigneten Beschichtungen. Dabei sind die technischen Vorgaben in den aktuellen Datenblättern des Beschichtungsherstellers zu beachten und ggf. Probeflächen anzulegen.

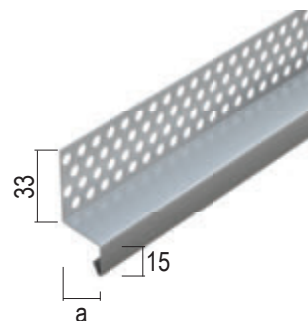

Art.-Nr.	Produktbreite	Länge (cm)	Bestellnummer	Werkstoff	Verpackung / Palette
2293	20 mm	250	114417	Edelstahl	10 STB / 80 BUN
2295	30 mm	250	114418	Edelstahl	10 STB / 80 BUN

ANSCHLUSS- / ÜBERGANGSPROFILE AUFSTECKPROFILE

Anschlussprofil an Rollladen-/Raffstorekasten mit Gewebe

Selbstklebendes Anschlussprofil aus PVC mit angenähertem alkalibeständigen, grobmaschigem Glasfasergewebe für Putz und WDV-Systeme. Zur Herstellung von Anschlüssen an Rollladenkästen mit Tropfkante. Zum Aufstecken und Aufkleben auf die Einfassung der Rollladenkasten-Schürze.

Farbe: 10 - weiß
Gewebemaß: 100 mm
Maschenweite: 7 x 7 mm
Flächengewicht: 160 g/m²
Bemerkung:
 Einseitiger Gewebeüberstand von 10 cm am Stabende.

Art.-Nr.	Putzdicke (mm)	Länge (cm)	Bestellnummer	Werkstoff	Verpackung / Palette
37946	6 mm	250	114676	Hart-PVC mit Glasfasergewebe	25 STB / 13 KAR

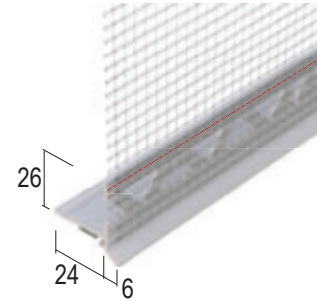

Anschlussprofil an Rollladen-/Raffstorekasten mit Gewebe

Selbstklebendes Anschlussprofil aus PVC mit angenähertem alkalibeständigen, grobmaschigem Glasfasergewebe für Putz, Grundputz und WDV-Systeme. Zur Herstellung von Anschlüssen an Rollladenkästen mit Tropfkante, mit speziellem Einschubschenkel zur einfachen Montage. Zusätzlich mit selbstklebendem Schaumstoffband zur Klebmontage.

Farbe: 10 - weiß
Gewebemaß: 100 mm
Maschenweite: 7 x 7 mm
Flächengewicht: 160 g/m²
Bemerkung:
 Einseitiger Gewebeüberstand von 10 cm am Stabende.

Art.-Nr.	Putzdicke (mm)	Länge (cm)	Bestellnummer	Werkstoff	Verpackung / Palette
37428	6 mm	250	114675	Hart-PVC mit Glasfasergewebe	25 STB / 13 KAR

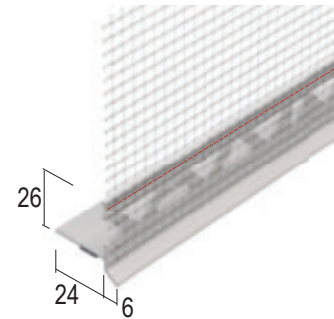

Anschlussprofil an Rollladen-/Raffstorekasten mit Gewebe

Anschlussprofil aus PVC mit angenähertem alkalibeständigen, grobmaschigem Glasfasergewebe für Putz, Grundputz und WDV-Systeme. Zur Herstellung von Anschlüssen an Rollladenkästen, mit Tropfkante und speziellem Einschubschenkel zur einfachen Montage und Ausgleichen baulicher Toleranzen.

Farbe: 10 - weiß
Gewebemaß: 100 mm
Maschenweite: 7 x 7 mm
Flächengewicht: 160 g/m²
Bemerkung:
 Einseitiger Gewebeüberstand von 10 cm am Stabende.

Art.-Nr.	Putzdicke (mm)	Länge (cm)	Bestellnummer	Werkstoff	Verpackung / Palette
37429	6 mm	250	115769	Hart-PVC mit Glasfasergewebe	25 STB / 13 KAR

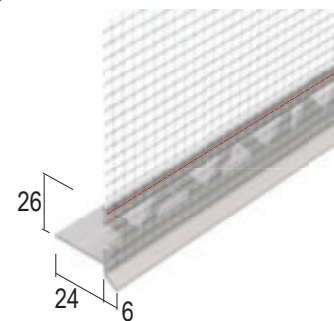

Attika-Anschlussprofil für den Außenputz

PVC-Anschlussprofil für alle gängigen Putz- und Mörtelarten mit unterschiedlichen Putzdicken. Zur Ausbildung von fluchtrechten, präzisen Abschlüssen.

Farbe: 10 - weiß
Bemerkung:
 Nur Sichtseite weiß, Putzschmelke grau.

Art.-Nr.	Putzdicke (mm)	Länge (cm)	Bestellnummer	Werkstoff	Verpackung / Palette
37214	14 mm	250	119310	Hart-PVC	25 STB / 20 KAR

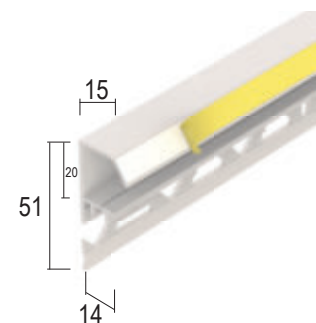

Bewegungsfugenprofil für den Innen- und Außenputz

Bewegungsfugenprofil aus verzinktem Stahl und Mittelteil aus Weich-PVC für den Innen- und Außenputz ab 10 mm. Im Außenbereich nur für den vertikalen Einsatz.

Farbe: 10 - weiß
Variante aus Edelstahl: 7541
Bewegungsaufnahme Zug/Druck: +/-1,5 mm

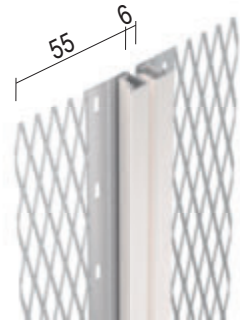

Art.-Nr.	Putzdicke (mm)	Länge (cm)	Bestellnummer	Farbe	Werkstoff	Verpackung / Palette
7501	10 mm	300	102505	10 - weiß	Stahl, verzinkt mit PVC-Überzug	10 STB / 24 KAR
7503	14 mm	300	102506	10 - weiß	Stahl, verzinkt mit PVC-Überzug	10 STB / 24 KAR

Bewegungsfugenprofil für den Innen- und Außenputz

Bewegungsfugenprofil aus Edelstahl und Mittelteil aus Weich-PVC für den Innen- und Außenputz ab 10 mm. Im Außenbereich und in Feuchträumen nur für den vertikalen Einsatz.

Farbe: 10 - weiß
Bewegungsaufnahme Zug/Druck: +/-1,5 mm

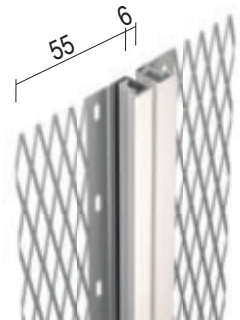

Art.-Nr.	Putzdicke (mm)	Länge (cm)	Bestellnummer	Werkstoff	Verpackung / Palette
7541	10 mm	300	102514	Edelstahl, mit PVC-Überzug	10 STB / 24 KAR

Dehnungsfugenprofil für den Innen- und Außenputz

Dehnungsfugenprofil aus Edelstahl und Mittelteil aus Weich-PVC für den Innen- und Außenputz ab 10 mm, für die Anwendung in der Fläche und in der Innenecke. Im Außenbereich und in Feuchträumen nur für den vertikalen Einsatz.

Farbe: 10 - weiß
Bewegungsaufnahme Zug/Druck: +4/-3 mm

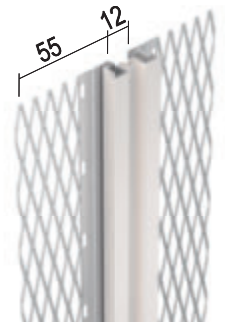

Art.-Nr.	Putzdicke (mm)	Länge (cm)	Bestellnummer	Werkstoff	Verpackung / Palette
7571	10 mm	300	102517	Edelstahl, mit PVC-Überzug	10 STB / 24 KAR
7573	14 mm	300	102518	Edelstahl, mit PVC-Überzug	10 STB / 24 KAR

Dehnungsfugenprofil für den Innen- und Außenputz

Dehnungsfugenprofil aus verzinktem Stahl und Mittelteil aus Weich-PVC für den Innen- und Außenputz ab 10 mm, für die Anwendung in der Fläche und in der Innenecke. Im Außenbereich nur für den vertikalen Einsatz.

Farbe: 10 - weiß
Bewegungsaufnahme Zug/Druck: +4/-3 mm

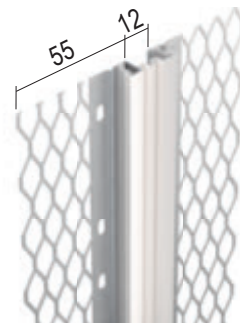

Art.-Nr.	Putzdicke (mm)	Länge (cm)	Bestellnummer	Farbe	Werkstoff	Verpackung / Palette
7521	10 mm	300	102509	10 - weiß	Stahl, verzinkt mit PVC-Überzug	10 STB / 24 KAR
7523	14 mm	300	102511	10 - weiß	Stahl, verzinkt mit PVC-Überzug	10 STB / 24 KAR

FUGENPROFILE

Gleitlagerfugenprofil für den Außenputz

Gleitlagerfugenprofil aus verzinktem Stahl mit PVC-Überzug für den Innen- und Außenputz ab 14 mm. Profilkombination zur Übernahme von Deckgleitlagern in die Putzfläche. Das Sockelprofil 1225 muss separat bestellt werden.

Farbe: 10 - weiß

Bemerkung:

Das Gleitlagerfugenprofil setzt sich zusammen aus dem Oberteil Sockelprofil 1225 und Unterteil 1240.

Art.-Nr.	Putzdicke (mm)	Länge (cm)	Bestellnummer	Farbe	Werkstoff	Verpackung / Palette
1240	14 mm	300	107608	10 - weiß	Stahl, verzinkt mit PVC-Überzug	25 STB / 40 BUN
1225	14 mm	250	107402	10 - weiß	Stahl, verzinkt mit PVC-Überzug	25 STB / 49 BUN
	14 mm	300	107403	10 - weiß	Stahl, verzinkt mit PVC-Überzug	25 STB / 49 BUN

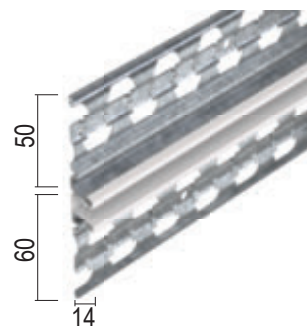

Gleitlagerfugenprofil für den Außenputz

Gleitlagerfugenprofil aus verzinktem Stahl mit PVC-Überzug für den Innen- und Außenputz ab 20 mm. Profilkombination zur Übernahme von Deckgleitlagern in die Putzfläche. Das Sockelprofil 1229 muss separat bestellt werden.

Farbe: 10 - weiß

Bemerkung:

Das Gleitlagerfugenprofil setzt sich zusammen aus dem Oberteil Sockelprofil 1229 und Unterteil 1226.

Art.-Nr.	Putzdicke (mm)	Länge (cm)	Bestellnummer	Werkstoff	Verpackung / Palette
1226	20 mm	300	107470	Stahl, verzinkt mit PVC-Überzug	25 STB / 56 BUN
1229	20 mm	250	107545	Stahl, verzinkt mit PVC-Überzug	25 STB / 40 BUN
	20 mm	300	107546	Stahl, verzinkt mit PVC-Überzug	25 STB / 40 BUN

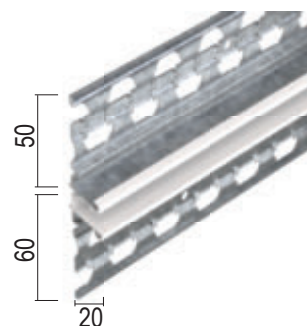

ABVERKAUF

Bossenprofil für den Innen- und Außenputz

Bossenprofil aus Aluminium mit weißer Grundbeschichtung für den Innen- und Außenputz ab 17 mm.

Farbe: 10 - weiß



Art.-Nr.	Putzdicke (mm)	Länge (cm)	Bestellnummer	Werkstoff	Verpackung / Palette
9293	17 mm	250	102139	Aluminium, mit weißer Grundbeschichtung	20 STB / 35 BUN

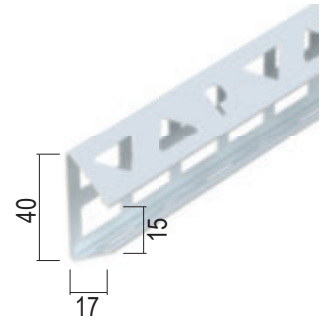

Bossenprofil für den Innen- und Außenputz

Bossenprofil aus Aluminium mit weißer Grundbeschichtung für den Innen- und Außenputz ab 18,5 mm.

Farbe: 10 - weiß



Art.-Nr.	Putzdicke (mm)	Länge (cm)	Bestellnummer	Werkstoff	Verpackung / Palette
9294	18,5 mm	250	102141	Aluminium, mit weißer Grundbeschichtung	20 STB / 35 BUN

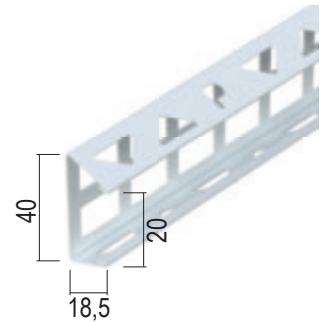

Bossenprofil für den Innen- und Außenputz

Bossenprofil aus Aluminium mit weißer Grundbeschichtung für den Innen- und Außenputz ab 20 mm.

Farbe: 10 - weiß



Art.-Nr.	Putzdicke (mm)	Länge (cm)	Bestellnummer	Werkstoff	Verpackung / Palette
9295	20 mm	250	102143	Aluminium, mit weißer Grundbeschichtung	20 STB / 40 BUN

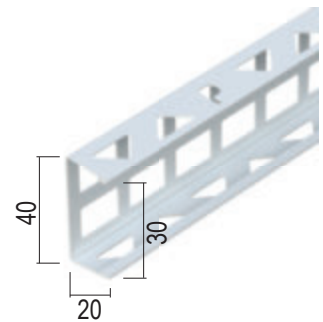

DRAHTRICHTWINKEL

Drahrichtwinkel für den Innenputz (IP)

Drahrichtwinkel aus verzinktem Stahl für den Innenputz ab 10 mm.



Art.-Nr.	Putzdicke (mm)	Länge (cm)	Bestellnummer	Werkstoff	Verpackung / Palette
1156	10 mm	250	108933	Stahl, verzinkt	40 STB / 48 KAR
	10 mm	295	102031	Stahl, verzinkt	40 STB / 48 KAR

Drahrichtwinkel für den Innen- und Außenputz (AP)

Drahrichtwinkel aus verzinktem Stahl für den Innen- und Außenputz ab 15 mm.

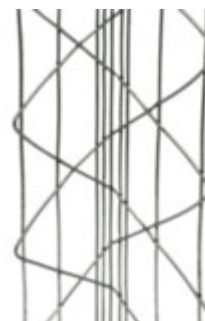

Art.-Nr.	Putzdicke (mm)	Länge (cm)	Bestellnummer	Werkstoff	Verpackung / Palette
11511	15 mm	260	115426	Stahl, verzinkt	40 STB / 56 KAR
	15 mm	275	115502	Stahl, verzinkt	40 STB / 56 KAR
	15 mm	295	115427	Stahl, verzinkt	40 STB / 56 KAR

Drahrichtwinkel für den Innen- und Außenputz (APP)

Drahrichtwinkel aus verzinktem Stahl mit weißer Grundbeschichtung für den Innen- und Außenputz ab 15 mm.

Farbe: 10 - weiß



Art.-Nr.	Putzdicke (mm)	Länge (cm)	Bestellnummer	Werkstoff	Verpackung / Palette
11571	15 mm	260	116290	Stahl, verzinkt mit weißer Grundbeschichtung	40 STB / 56 KAR
	15 mm	295	116048	Stahl, verzinkt mit weißer Grundbeschichtung	40 STB / 56 KAR

Drahrichtwinkel für den Innen- und Außenputz (APS)

Drahrichtwinkel aus verzinktem Stahl für den Innen- und Außenputz ab 15 mm.

Bemerkung: Durch Verwendung von nur zwei Längsdrähten besonders geeignet für grobkörnige Grundputze.



Art.-Nr.	Putzdicke (mm)	Länge (cm)	Bestellnummer	Werkstoff	Verpackung / Palette
11541	15 mm	260	115424	Stahl, verzinkt	40 STB / 56 KAR
	15 mm	275	115503	Stahl, verzinkt	40 STB / 56 KAR
	15 mm	295	115425	Stahl, verzinkt	40 STB / 56 KAR

Drahtrichtwinkel für den Innen- und Außenputz (APE)

Drahtrichtwinkel aus Edelstahl für den Innen- und Außenputz ab 15 mm.

Bemerkung:
Durch Verwendung von nur zwei Längsdrähten besonders geeignet für grobkörnige Grundputze.



Art.-Nr.	Putzdicke (mm)	Länge (cm)	Bestellnummer	Werkstoff	Verpackung / Palette
11521	15 mm	295	115513	Edelstahl	40 STB / 56 KAR

Drahtrichtwinkel für den Innen- und Außenputz (APA)

Drahtrichtwinkel aus verzinktem Stahl für den Innen- und Außenputz ab 15 mm.

Bemerkung:
Ungleiche Schenkellänge. Kanten mit mindestens 3 mm mineralischem Oberputz überdecken.

Art.-Nr.	Putzdicke (mm)	Länge (cm)	Bestellnummer	Werkstoff	Verpackung / Palette
11531	15 mm	260	115514	Stahl, verzinkt	40 STB / 56 KAR
	15 mm	275	115515	Stahl, verzinkt	40 STB / 56 KAR
	15 mm	295	115516	Stahl, verzinkt	40 STB / 56 KAR

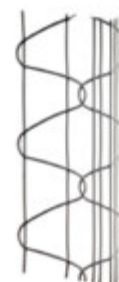

Drahtrichtwinkel für den Innen- und Außenputz (APPA)

Drahtrichtwinkel aus verzinktem Stahl mit weißer Grundbeschichtung für den Innen- und Außenputz ab 15 mm.

Farbe: 10 - weiß
Bemerkung:
Ungleiche Schenkellänge. Kanten mit mindestens 3 mm mineralischem Oberputz überdecken.

Art.-Nr.	Putzdicke (mm)	Länge (cm)	Bestellnummer	Werkstoff	Verpackung / Palette
11551	15 mm	295	116047	Stahl, verzinkt mit weißer Grundbeschichtung	40 STB / 56 KAR

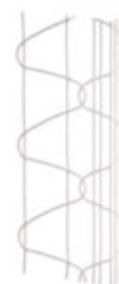

Drahtrichtwinkel für den Innen- und Außenputz (APR)

Drahtrichtwinkel aus verzinktem Stahl speziell für abgerundete Kanten für den Innen- und Außenputz ab 15 mm.

Bemerkung:
Speziell entwickelt für Schulen und Kindergärten. Erfüllt die Richtlinien und Anforderungen der gesetzlichen Unfallverhütungsvorschriften (siehe Technik-Information).

Art.-Nr.	Putzdicke (mm)	Länge (cm)	Bestellnummer	Werkstoff	Verpackung / Palette
11601	15 mm	295	115517	Stahl, verzinkt	40 STB / 56 KAR



Drahtrichtwinkel für den Innen- und Außenputz (APB)

Drahtrichtwinkel aus verzinktem Stahl für bogenförmige Konstruktionen für den Innen- und Außenputz ab 15 mm.

Art.-Nr.	Putzdicke (mm)	Länge (cm)	Bestellnummer	Werkstoff	Verpackung / Palette
11581	15 mm	295	115518	Stahl, verzinkt	40 STB / 56 KAR



DRAHTRICHTWINKEL

Drahrichtwinkel für den Innen- und Außenputz (APK)

Drahrichtwinkel aus verzinktem Stahl mit PVC-Kante für den Innen- und Außenputz ab 15 mm.

Farbe: 10 - weiß

Bemerkung:

Besonders geeignet für Kratzputz.



Art.-Nr.	Putzdicke (mm)	Länge (cm)	Bestellnummer	Werkstoff	Verpackung / Palette
1161	15 mm	295	102045	Stahl, verzinkt mit PVC-Überzug	25 STB / 30 KAR

Drahrichtwinkel für den Innen- und Außenputz (APBK)

Drahrichtwinkel aus verzinktem Stahl mit PVC-Kante für bogenförmige Konstruktionen für den Innen- und Außenputz ab 15 mm.

Farbe: 10 - weiß

Bemerkung:

Besonders geeignet für Kratzputz.



Art.-Nr.	Putzdicke (mm)	Länge (cm)	Bestellnummer	Farbe	Werkstoff	Verpackung / Palette
1159	15 mm	295	102038	10 - weiß	Stahl, verzinkt mit PVC-Überzug	25 STB / 30 KAR



ALLGEMEINE HINWEISE

- ◉ An Flächen mit erhöhter Feuchtebelastung bestehen auch erhöhte Anforderungen an den Korrosionsschutz der Putzprofile. Das gilt sowohl für Feuchträume im Innenbereich, wie auch für stark feuchtebelastete Flächen im Außenbereich wie z.B. Sockelbereiche, etc.
 - ◉ Zu Feuchträumen zählen häusliche Bäder, Duschanlagen, Schwimmbäder, Produktionsflächen, gewerblich genutzte Flächen, einschließlich Küchen, usw. in denen Putz und Profile einer erhöhten Feuchtebelastung ausgesetzt sind. Dort dürfen nur Profile mit erhöhtem Korrosionsschutz bzw. aus korrosionsbeständigem Material eingesetzt werden.
 - ◉ In der DIN 18534, Abdichtung von Innenräumen wird in Teil 1 zwischen verschiedenen Wassereinwirkungsklassen unterschieden:
 - ▶ W0-I – geringe Wassereinwirkung
 - ▶ W1-I – mäßige Wassereinwirkung
 - ▶ W2-I – hohe Wassereinwirkung
 - ▶ W3-I – sehr hoher Wassereinwirkung
 - ◉ Unsere Putzprofile werden deshalb in diesem Produktbereich nach der Eignung für diese Wassereinwirkungsklassen gekennzeichnet:
 - ▶ Für Räume mit den Wassereinwirkungsklassen W0-I bis W2-I sind Putzprofile aus Aluminium mit weißer Grundbeschichtung einsetzbar.
 - ▶ Für Räume mit der Wassereinwirkungsklasse W3-I müssen Putzprofile aus Edelstahl verwendet werden. Diese sind somit für alle Wassereinwirkungsklassen von W0-I bis W3-I verwendbar, sofern die Profile durch Putz, Fliesen oder Farbe überdeckt sind (freiliegende Profile bedürfen besonderer Pflege, siehe Produktinformationen).
 - ▶ Putzprofile aus verzinktem Stahl dürfen in Feuchträumen nur verwendet werden, wenn sie nach Fertigstellung des Unterputzes wieder entfernt werden.
 - ◉ Bei Verwendung von pastösen Oberputzen (Silikat-/Siliconharz-/Dispersionsputze) im Innen- oder Außenbereich bevorzugt Profile aus Aluminium weiß oder Edelstahl verwenden. Putzprofile aus verzinktem Stahl ohne organische Beschichtung im Außenbereich nur mit PVC-Überzug einsetzen oder diese zusätzlich mit einer quarzgefüllten, organisch gebundenen Putzgrundierung (unverdünnt) schützen.
 - ◉ In erdberührten Bereichen und/oder Sockelbereichen mit Einflüssen wie Schneeanhäufung, Streusalzbelastung oder starker Spritzwasserbelastung sind Putzprofile aus korrosionsbeständigem Material (z.B. Edelstahl) zu verwenden.
 - ◉ Bei sehr exponierten Lagen und stark wetterbeaufschlagten Fassaden empfehlen wir generell den Einsatz von Edelstahlprofilen.
 - ◉ Alle Außenputzprofile ohne PVC-Kante müssen vollständig mit Putz überdeckt werden, so dass die Profilkante nicht mehr sichtbar ist. Die Überdeckung muss mindestens in der Kornstärke des Oberputzes erfolgen (bevorzugt mindestens 3 mm).
 - ◉ Metall-Profile mit der Handblechschere abschneiden. Edelstahlprofile nur mit nichtrostenden Werkzeugen bearbeiten und mit einer für Edelstahl empfohlenen Trennscheibe abschneiden.
 - ◉ Evtl. zur Vorbefestigung verwendete Nägel vor dem Verputzen entfernen.
 - ◉ In feuchtebelasteten Bereichen Profile mit speziell dafür geeignetem Ansetzmörtel oder mit dem anzuwendenden Putzmörtel ansetzen und flucht- und lotgerecht ausrichten.
 - ◉ Köpfe von Putzlehren dürfen nicht vorstehen, gegebenenfalls ist Nachglätten erforderlich.
 - ◉ Die Profilkante soll je nach Vorgabe (einlagige oder zweilagige Putze) sichtbar bleiben oder überdeckt werden.
 - ◉ Flächenbündige Metallteile, z.B. Profilköpfe und PVC-Teile sofort nach dem Putzvorgang reinigen.
 - ◉ Im Innenbereich für gute Be- und Entlüftung nach dem Verputzen sorgen.
 - ◉ Alle Profile trocken lagern! PVC-Profile zusätzlich kühl und frostfrei, waagrecht und flach liegend lagern.
- Es sind sämtliche Normen und Richtlinien zum Thema Putz in Ihrer aktuellen Fassung zu beachten, insbesondere die folgenden Merkblätter:
- Merkblatt für die Planung und Anwendung von metallischen Putzprofilen im Außen- und Innenbereich vom europäischen Fachverband der Putzprofilhersteller.
 - Merkblatt Putz und Trockenbau in Feuchträumen mit Bekleidungen aus keramischen Fliesen und Platten oder Naturwerksteinen vom Fachbereich Ausbau im Zentralverband des deutschen Baugewerbes.
 - Richtlinie „Fassadensockelputz / Außenanlagen“ vom Fachverband der Stuckateure für Ausbau und Fassade Baden-Württemberg (SAF) und anderen Verbänden
- Die Produktinformationen sowie die Zusatzinformationen bei den jeweiligen Produktabbildungen in diesem Katalog und die weiteren Hinweise in unseren Produktdatenblättern und Verarbeitungshinweisen auf unserer Homepage sind zu beachten!**



KANTENPROFILE KORROSIONSSCHUTZ

Kantenprofil für den Innen- und Außenputz

Kantenprofil aus Edelstahl für Spachtel und Dünnlagenputze ab 3 mm für den Innen- und Außenputz.

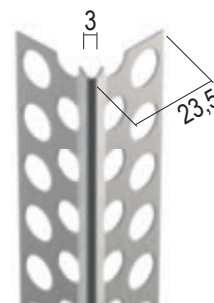

Art.-Nr.	Putzdicke (mm)	Länge (cm)	Bestellnummer	Werkstoff	Verpackung / Palette
2274	3 mm	250	107674	Edelstahl	25 STB / 200 BUN

Kantenprofil für den Innen- und Außenputz

Kantenprofil aus Aluminium mit weißer Grundbeschichtung für Dünnlagenputze ab 6 mm für den Innen- und Außenputz.

Farbe: 10 - weiß
Variante aus Stahl verzinkt: 1084

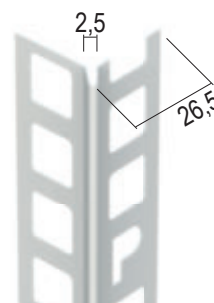

Art.-Nr.	Putzdicke (mm)	Länge (cm)	Bestellnummer	Werkstoff	Verpackung / Palette
9104	6 mm	250	107166	Aluminium, mit weißer Grundbeschichtung	25 STB / 88 BUN
	6 mm	300	107168	Aluminium, mit weißer Grundbeschichtung	25 STB / 88 BUN

Kantenprofil für den Innen- und Außenputz

Kantenprofil aus Aluminium mit weißer Grundbeschichtung für den Innen- und Außenputz ab 8 mm.

Farbe: 10 - weiß
Variante aus Stahl verzinkt: 1026

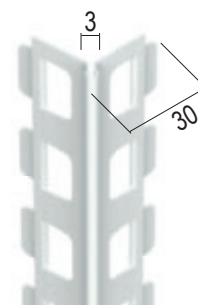

Art.-Nr.	Putzdicke (mm)	Länge (cm)	Bestellnummer	Werkstoff	Verpackung / Palette
9100	8 mm	260	108705	Aluminium, mit weißer Grundbeschichtung	25 STB / 56 BUN
	8 mm	275	112171	Aluminium, mit weißer Grundbeschichtung	25 STB / 56 BUN
	8 mm	300	108706	Aluminium, mit weißer Grundbeschichtung	25 STB / 56 BUN

Kantenprofil für den Innen- und Außenputz

Kantenprofil aus Edelstahl für den Innen- und Außenputz ab 8 mm.

Abrundungsradius: 4,75 mm

Bemerkung:
Speziell entwickelt für Schulen und Kindergärten. Erfüllt die Richtlinien und Anforderungen der gesetzlichen Unfallverhütungsvorschriften (siehe Technik-Information).

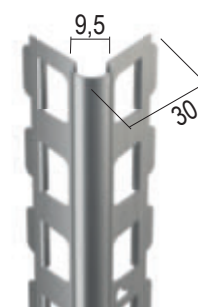

Art.-Nr.	Putzdicke (mm)	Länge (cm)	Bestellnummer	Werkstoff	Verpackung / Palette
2215	8 mm	260	108395	Edelstahl	25 STB / 66 BUN

Kantenprofil für den Innen- und Außenputz

Kantenprofil aus Edelstahl mit unterschiedlichen Putzdrücken für den Innen- und Außenputz.

Bemerkung:
Im Laibungsbereich zusätzlich für abweichende Putzdrücken variabel einsetzbar.



Art.-Nr.	Putzdicke (mm)	Länge (cm)	Bestellnummer	Werkstoff	Verpackung / Palette
2251	9 mm	300	101369	Edelstahl	15 STB / 88 BUN

Kantenprofil für den Innen- und Außenputz

Kantenprofil aus Aluminium mit weißer Grundbeschichtung für unterschiedliche Putzdrücken im Innen- und Außenputz.

Farbe: 10 - weiß
Variante aus Edelstahl: 2251
Bemerkung:
Im Laibungsbereich zusätzlich für abweichende Putzdrücken variabel einsetzbar.



Art.-Nr.	Putzdicke (mm)	Länge (cm)	Bestellnummer	Werkstoff	Verpackung / Palette
91051	9 mm	270	110603	Aluminium, mit weißer Grundbeschichtung	15 STB / 100 BUN

Kantenprofil für den Innen- und Außenputz

Kantenprofil aus Edelstahl für den Innen- und Außenputz ab 10 mm.

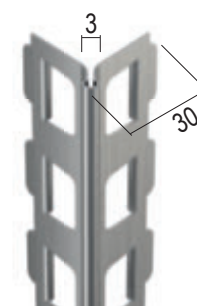

Art.-Nr.	Putzdicke (mm)	Länge (cm)	Bestellnummer	Werkstoff	Verpackung / Palette
2218	10 mm	250	101324	Edelstahl	25 STB / 66 BUN
	10 mm	260	107749	Edelstahl	25 STB / 66 BUN
	10 mm	300	103034	Edelstahl	25 STB / 66 BUN

Kantenprofil für den Innen- und Außenputz

Kantenprofil aus Aluminium mit weißer Grundbeschichtung für den Innen- und Außenputz ab 10 mm.

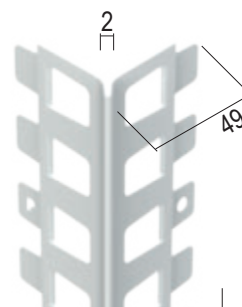

Art.-Nr.	Putzdicke (mm)	Länge (cm)	Bestellnummer	Werkstoff	Verpackung / Palette
91081	10 mm	260	108707	Aluminium, mit weißer Grundbeschichtung	20 STB / 24 KAR
	10 mm	300	106507	Aluminium, mit weißer Grundbeschichtung	20 STB / 24 KAR

KANTENPROFILE KORROSIONSSCHUTZ

Kantenprofil für den Innen- und Außenputz

Kantenprofil aus Aluminium mit weißer Grundbeschichtung für den Innen- und Außenputz ab 10 mm.

Farbe: 10 - weiß
Abrundungsradius: 12,5 mm

Bemerkung:
 Speziell entwickelt für Schulen und Kindergärten. Erfüllt die Richtlinien und Anforderungen der gesetzlichen Unfallverhütungsvorschriften (siehe Technik-Information).

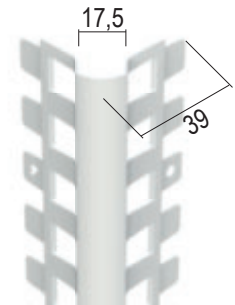

Art.-Nr.	Putzdicke (mm)	Länge (cm)	Bestellnummer	Werkstoff	Verpackung / Palette
9571	10 mm	260	106562	Aluminium, mit weißer Grundbeschichtung	15 STB / 30 KAR

Kantenprofil für den Innen- und Außenputz

Kantenprofil aus Edelstahl für den Innen- und Außenputz ab 10 mm.

Abrundungsradius: 2,5 mm

Bemerkung:
 Speziell entwickelt für Schulen und Kindergärten. Erfüllt die Richtlinien und Anforderungen der gesetzlichen Unfallverhütungsvorschriften (siehe Technik-Information).

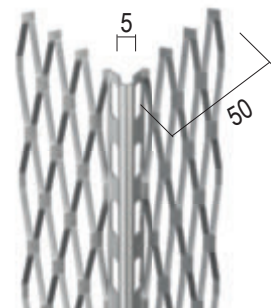

Art.-Nr.	Putzdicke (mm)	Länge (cm)	Bestellnummer	Werkstoff	Verpackung / Palette
7476	10 mm	300	102499	Edelstahl	25 STB / 36 KAR

Kantenprofil für den Innen- und Außenputz

Kantenprofil aus Edelstahl für den Innen- und Außenputz ab 12 mm.

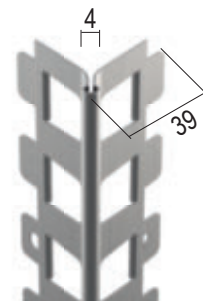

Art.-Nr.	Putzdicke (mm)	Länge (cm)	Bestellnummer	Werkstoff	Verpackung / Palette
2212	12 mm	300	105875	Edelstahl	15 STB / 72 BUN

Kantenprofil für den Innen- und Außenputz

Kantenprofil aus Aluminium mit weißer Grundbeschichtung für den Innen- und Außenputz ab 12 mm.

Farbe: 10 - weiß

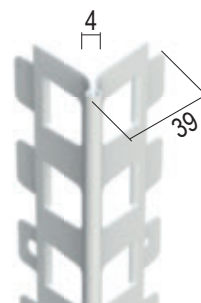

Art.-Nr.	Putzdicke (mm)	Länge (cm)	Bestellnummer	Werkstoff	Verpackung / Palette
9112	12 mm	225	108643	Aluminium, mit weißer Grundbeschichtung	15 STB / 72 BUN
	12 mm	260	107282	Aluminium, mit weißer Grundbeschichtung	15 STB / 72 BUN
	12 mm	275	112172	Aluminium, mit weißer Grundbeschichtung	15 STB / 72 BUN
	12 mm	300	107179	Aluminium, mit weißer Grundbeschichtung	15 STB / 72 BUN
9134	14 mm	300	120271	Aluminium, mit weißer Grundbeschichtung	15 STB / 42 BUN

Kantenprofil für den Innen- und Außenputz

Kantenprofil aus Aluminium mit weißer Grundbeschichtung für den Innen- und Außenputz ab 12 mm.

Bemerkung:

Optimiertes Lochbild sowie optimierte Lochung des Profilkopfes.

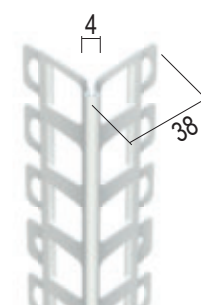

Art.-Nr.	Putzdicke (mm)	Länge (cm)	Bestellnummer	Werkstoff	Verpackung / Palette
9113	12 mm	260	114497	Aluminium, mit weißer Grundbeschichtung	15 STB / 64 BUN
	12 mm	275	117236	Aluminium, mit weißer Grundbeschichtung	15 STB / 64 BUN
	12 mm	300	114499	Aluminium, mit weißer Grundbeschichtung	15 STB / 64 BUN

Kantenprofil für den Innen- und Außenputz

Kantenschutzprofil aus Edelstahl für den Innen- und Außenputz ab 15 mm.

Abstrahlungsradius: 2,5 mm

Bemerkung:

Speziell entwickelt für Schulen und Kindergärten. Erfüllt die Richtlinien und Anforderungen der gesetzlichen Unfallverhütungsvorschriften (siehe Technik-Information).

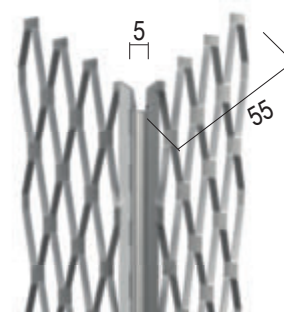

Art.-Nr.	Putzdicke (mm)	Länge (cm)	Bestellnummer	Werkstoff	Verpackung / Palette
7478	15 mm	250	113769	Edelstahl	25 STB / 24 BUN
	15 mm	300	113768	Edelstahl	25 STB / 24 BUN
7483	20 mm	300	102500	Edelstahl	25 STB / 24 KAR

PUTZLEHREN KORROSIONSSCHUTZ

Putzlehre für den Innenputz

Putzlehre aus Edelstahl für den Innenputz ab 6 mm.



Art.-Nr.	Putzdicke (mm)	Länge (cm)	Bestellnummer	Werkstoff	Verpackung / Palette
2206	6 mm	260	111975	Edelstahl	50 STB / 100 BUN
	6 mm	300	111976	Edelstahl	50 STB / 100 BUN
2205	10 mm	260	111973	Edelstahl	50 STB / 64 BUN
	10 mm	300	111974	Edelstahl	50 STB / 64 BUN

Putzlehre für den Innenputz

Putzlehre aus Aluminium mit weißer Grundbeschichtung für den Innenputz ab 6 mm.

Farbe: 10 - weiß
Variante aus Edelstahl: 2206



Art.-Nr.	Putzdicke (mm)	Länge (cm)	Bestellnummer	Werkstoff	Verpackung / Palette
9003	6 mm	260	111977	Aluminium, mit weißer Grundbeschichtung	50 STB / 100 BUN
	6 mm	300	111978	Aluminium, mit weißer Grundbeschichtung	50 STB / 100 BUN
	10 mm	260	111979	Aluminium, mit weißer Grundbeschichtung	50 STB / 64 BUN
9005	10 mm	275	111980	Aluminium, mit weißer Grundbeschichtung	50 STB / 64 BUN
	10 mm	300	111981	Aluminium, mit weißer Grundbeschichtung	50 STB / 64 BUN

Putzlehre für den Innenputz

Putzlehre aus Edelstahl für den Innenputz ab 8 mm.

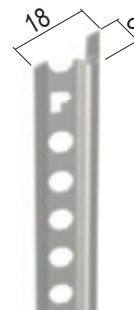

Art.-Nr.	Putzdicke (mm)	Länge (cm)	Bestellnummer	Werkstoff	Verpackung / Palette
2208	8 mm	260	111993	Edelstahl	50 STB / 100 BUN

Putzlehre für den Innenputz

Putzlehre aus Aluminium mit weißer Grundbeschichtung für den Innenputz ab 8 mm.

Farbe: 10 - weiß
Variante aus Edelstahl: 2208



Art.-Nr.	Putzdicke (mm)	Länge (cm)	Bestellnummer	Werkstoff	Verpackung / Palette
9008	8 mm	260	111994	Aluminium, mit weißer Grundbeschichtung	50 STB / 100 BUN
	8 mm	275	112166	Aluminium, mit weißer Grundbeschichtung	50 STB / 100 BUN

ABSCHLUSSPROFILE KORROSIONSSCHUTZ

Abschlussprofil für den Innen- und Außenputz

Abschlussprofil aus Edelstahl für Spachtel- und Dünnlagenputze ab 3 mm für den Innen- und Außenputz.



Art.-Nr.	Putzdicke (mm)	Länge (cm)	Bestellnummer	Werkstoff	Verpackung / Palette
2136	3 mm	250	101351	Edelstahl	25 STB / 220 BUN

Abschlussprofil für den Innen- und Außenputz

Abschlussprofil aus Edelstahl für den Innen- und Außenputz ab 6 mm.

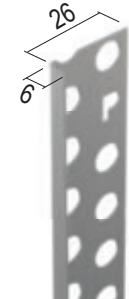

Art.-Nr.	Putzdicke (mm)	Länge (cm)	Bestellnummer	Werkstoff	Verpackung / Palette
2135	6 mm	250	101345	Edelstahl	25 STB / 220 BUN

Abschlussprofil für den Innen- und Außenputz

Abschlussprofil aus Aluminium mit weißer Grundbeschichtung für den Innen- und Außenputz ab 6 mm. **Farbe: 10 - weiß**

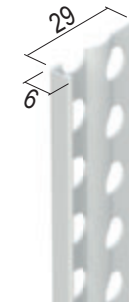

Art.-Nr.	Putzdicke (mm)	Länge (cm)	Bestellnummer	Werkstoff	Verpackung / Palette
9123	6 mm	250	116354	Aluminium, mit weißer Grundbeschichtung	25 STB / 224 BUN
	6 mm	300	116355	Aluminium, mit weißer Grundbeschichtung	25 STB / 224 BUN

Abschlussprofil für den Innen- und Außenputz

Abschlussprofil aus Edelstahl für den Innen- und Außenputz ab 8,5 mm und Fliesendicken bis 8 mm.



Art.-Nr.	Putzdicke (mm)	Länge (cm)	Bestellnummer	Werkstoff	Verpackung / Palette
2178	8,5 mm	250	101246	Edelstahl	20 STB / 250 BUN
2180	10,5 mm	250	101247	Edelstahl	20 STB / 240 BUN
2182	12,5 mm	250	101249	Edelstahl	20 STB / 234 BUN
2231	14 mm	250	101339	Edelstahl	25 STB / 150 BUN
	14 mm	300	101344	Edelstahl	25 STB / 150 BUN
2232	16,5 mm	300	101355	Edelstahl	25 STB / 150 BUN

ABSCHLUSSPROFILE KORROSIONSSCHUTZ

Abschlussprofil für den Innen- und Außenputz

Abschlussprofil aus Aluminium mit weißer Grundbeschichtung für den Innen- und Außenputz ab 10 mm.

Farbe: 10 - weiß
Variante aus Edelstahl: 2178

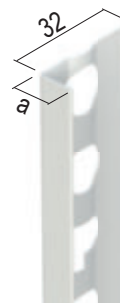

Art.-Nr.	Putzdicke (mm)	Länge (cm)	Bestellnummer	Werkstoff	Verpackung / Palette
9111	10 mm	250	107584	Aluminium, mit weißer Grundbeschichtung	25 STB / 144 BUN
	10 mm	300	108637	Aluminium, mit weißer Grundbeschichtung	25 STB / 144 BUN
9110	14 mm	250	107366	Aluminium, mit weißer Grundbeschichtung	25 STB / 120 BUN

Abschlussprofil für den Innen- und Außenputz

Abschlussprofil aus Edelstahl für den Innen- und Außenputz ab 20 mm und Fliesendicken bis 19,5 mm.

Winkelstellung: 90°

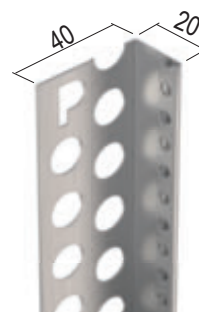

Art.-Nr.	Putzdicke (mm)	Länge (cm)	Bestellnummer	Werkstoff	Verpackung / Palette
2233	20 mm	300	101363	Edelstahl	25 STB / 120 BUN

SOCKELPROFILE KORROSIONSSCHUTZ

Sockelprofil für den Innen- und Außenputz

Sockelprofil aus Edelstahl für den Innen- und Außenputz ab 8 mm.

Winkelstellung: 110°



Art.-Nr.	Putzdicke (mm)	Länge (cm)	Bestellnummer	Werkstoff	Verpackung / Palette
2184	8 mm	250	102501	Edelstahl	20 STB / 200 BUN

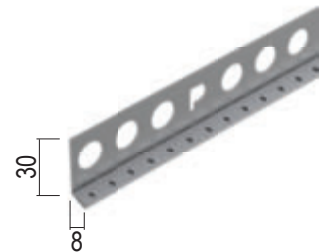

Sockelprofil für den Innen- und Außenputz

Sockelprofil aus Edelstahl für den Innen- und Außenputz ab 12 mm.

Winkelstellung: 110°



Art.-Nr.	Putzdicke (mm)	Länge (cm)	Bestellnummer	Werkstoff	Verpackung / Palette
2225	12 mm	300	101331	Edelstahl	25 STB / 56 BUN

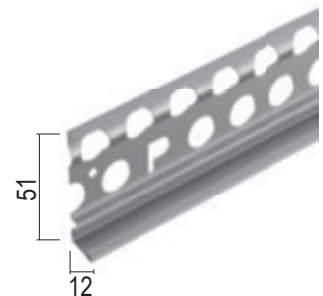

Sockelprofil für den Innen- und Außenputz

Sockelprofil aus Aluminium mit weißer Grundbeschichtung für den Innen- und Außenputz ab 12 mm.

Farbe: 10 - weiß
Winkelstellung: 110°
Variante aus Edelstahl: 2225



Art.-Nr.	Putzdicke (mm)	Länge (cm)	Bestellnummer	Werkstoff	Verpackung / Palette
9125	12 mm	300	107180	Aluminium, mit weißer Grundbeschichtung	25 STB / 48 BUN

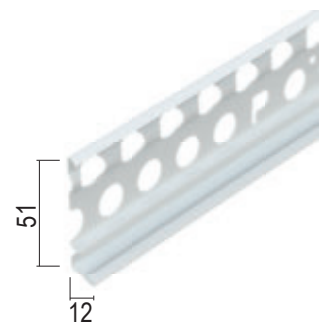

Sockelprofil für den Innen- und Außenputz

Sockelprofil aus Edelstahl für den Innen- und Außenputz ab 15 mm.

Winkelstellung: 110°



Art.-Nr.	Putzdicke (mm)	Länge (cm)	Bestellnummer	Werkstoff	Verpackung / Palette
2229	15 mm	300	101335	Edelstahl	25 STB / 48 BUN

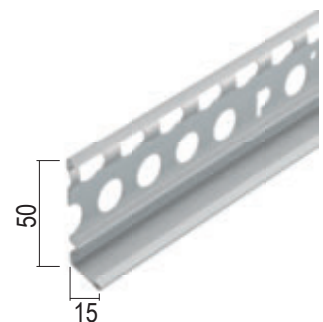

Sockelprofil für den Innen- und Außenputz

Sockelprofil aus Aluminium mit weißer Grundbeschichtung für den Außenputz ab 15 mm.

Winkelstellung: 110°



Art.-Nr.	Putzdicke (mm)	Länge (cm)	Bestellnummer	Werkstoff	Verpackung / Palette
9229	15 mm	300	119195	Aluminium, mit weißer Grundbeschichtung	25 STB / 48 BUN

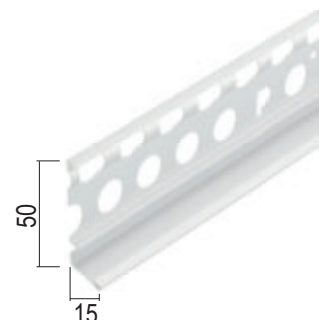

SOCKELPROFILE KORROSIONSSCHUTZ

Sockelprofil für den Innen- und Außenputz

Sockelprofil aus Edelstahl für den Innen- und Außenputz ab 20 mm.

Winkelstellung: 105°

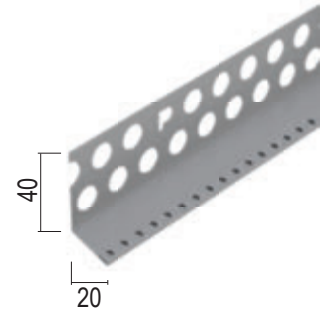

Art.-Nr.	Putzdicke (mm)	Länge (cm)	Bestellnummer	Werkstoff	Verpackung / Palette
2230	20 mm	300	108910	Edelstahl	25 STB / 120 BUN

Kantenprofil Ypsilon für den Innen- und Außenputz

PVC-Kantenprofil für alle gängigen Putz- und Mörtelarten mit unterschiedlichen Putzdicken. Mit Abzugskante zur Ausbildung von lot- und flucht-rechten, präzisen Gebäudekanten.

Farbe: 10 - weiß

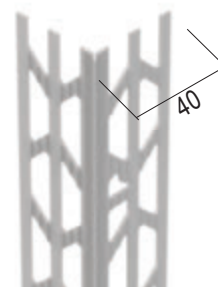

Art.-Nr.	Putzdicke (mm)	Länge (cm)	Bestellnummer	Werkstoff	Verpackung / Palette
38406	6 mm	260	118548	Hart-PVC	20 STB / 15 KAR
	6 mm	300	117890	Hart-PVC	20 STB / 15 KAR
38408	8 mm	260	118549	Hart-PVC	20 STB / 15 KAR
	8 mm	300	117893	Hart-PVC	20 STB / 15 KAR

Kantenprofil Ypsilon für den Innen- und Außenputz

PVC-Kantenprofil mit weißem Profilkopf und grauem Putzschenkel für alle gängigen Putz- und Mörtelarten mit unterschiedlichen Putzdicken. Mit Abzugskante zur Ausbildung von lot- und flucht-rechten präzisen Gebäudekanten.

Farbe: 10 - weiß

Bemerkung:
Produkt der Protektor Green Line

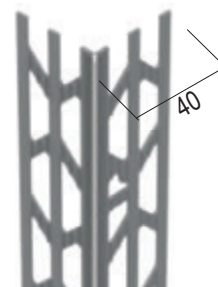

Art.-Nr.	Putzdicke (mm)	Länge (cm)	Bestellnummer	Farbe	Werkstoff	Verpackung / Palette
31406	6 mm	260	120464	10 - weiß	Hart-PVC	20 STB / 15 KAR
	6 mm	300	120465	10 - weiß	Hart-PVC	20 STB / 15 KAR
31408	8 mm	260	120466	10 - weiß	Hart-PVC	20 STB / 15 KAR
	8 mm	300	120467	10 - weiß	Hart-PVC	20 STB / 15 KAR

Sockelprofil für den Innen- und Außenputz

PVC-Sockelprofil für alle gängigen Putz- und Mörtelarten mit unterschiedlichen Putzdicken. Zur Ausbildung von fluchtrechten, präzisen Sockelkanten.

Farbe: 10 - weiß

Bemerkung:
Produkt der Protektor Green Line

Nur Sichtseite weiß, Putzschenkel grau.

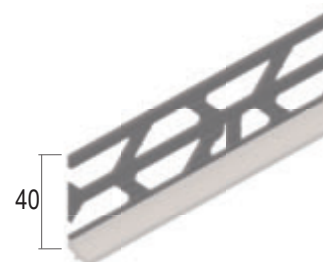

Art.-Nr.	Putzdicke (mm)	Länge (cm)	Bestellnummer	Farbe	Werkstoff	Verpackung / Palette
31430	6 mm	250	120491	10 - weiß	Hart-PVC	25 STB / 64 KAR
31432	10 mm	250	120496	10 - weiß	Hart-PVC	25 STB / 64 KAR
31434	14 mm	250	120498	10 - weiß	Hart-PVC	25 STB / 64 KAR

Kantenprofil Ypsilon für den Innen- und Außenputz

PVC-Kantenprofil für alle gängigen Putz- und Mörtelarten mit unterschiedlichen Putzdicken. Mit Abzugskante zur Ausbildung von lot- und flucht-rechten, präzisen Gebäudekanten.

Farbe: 10 - weiß

Bemerkung:
Nur Profilkopf weiß, Putzschenkel grau.

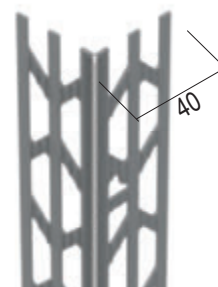

Art.-Nr.	Putzdicke (mm)	Länge (cm)	Bestellnummer	Werkstoff	Verpackung / Palette
37406	6 mm	300	117869	Hart-PVC	20 STB / 15 KAR

PVC-PUTZPROFILE

Kantenprofil Ypsilon für den Innen- und Außenputz

PVC-Kantenprofil für alle gängigen Putz- und Mörtelarten mit unterschiedlichen Putzdicken. Mit Abzugskante zur Ausbildung von lot- und fluchtrechten, präzisen Gebäudekanten.

Farbe: 10 - weiß
Bemerkung: Mit Kopflochung.

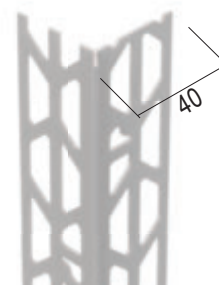

Art.-Nr.	Putzdicke (mm)	Länge (cm)	Bestellnummer	Werkstoff	Verpackung / Palette
38410	10 mm	260	118550	Hart-PVC	20 STB / 15 KAR
	10 mm	300	117895	Hart-PVC	20 STB / 15 KAR
38414	14 mm	260	118551	Hart-PVC	20 STB / 15 KAR
	14 mm	300	117897	Hart-PVC	20 STB / 15 KAR

Kantenprofil Ypsilon für den Innen- und Außenputz

PVC-Kantenprofil für alle gängigen Putz- und Mörtelarten mit unterschiedlichen Putzdicken. Mit Abzugskante zur Ausbildung von lot- und fluchtrechten, präzisen Gebäudekanten.

Farbe: 10 - weiß
Bemerkung: Produkt der Protektor Green Line

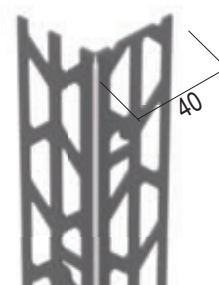

Art.-Nr.	Putzdicke (mm)	Länge (cm)	Bestellnummer	Farbe	Werkstoff	Verpackung / Palette
31410	10 mm	260	120468	10 - weiß	Hart-PVC	20 STB / 15 KAR
	10 mm	300	120473	10 - weiß	Hart-PVC	20 STB / 15 KAR
31414	14 mm	260	120484	10 - weiß	Hart-PVC	20 STB / 15 KAR
	14 mm	300	120483	10 - weiß	Hart-PVC	20 STB / 15 KAR

Kantenprofil Ypsilon für den Innen- und Außenputz

Asymmetrisches PVC-Kantenprofil für alle gängigen Putz- und Mörtelarten mit unterschiedlichen Putzdicken. Mit Abzugskante zur Ausbildung von lot- und fluchtrechten, präzisen Gebäudekanten.

Farbe: 10 - weiß

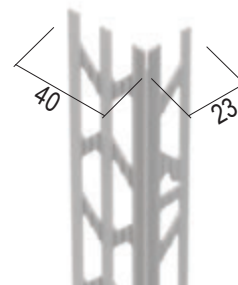

Art.-Nr.	Putzdicke (mm)	Länge (cm)	Bestellnummer	Werkstoff	Verpackung / Palette
38510	10 mm	260	118552	Hart-PVC	20 STB / 15 KAR
	10 mm	300	117899	Hart-PVC	20 STB / 15 KAR
38514	14 mm	260	118553	Hart-PVC	20 STB / 15 KAR
	14 mm	300	117901	Hart-PVC	20 STB / 15 KAR

Abschlussprofil für den Innen- und Außenputz

PVC-Abschlussprofil für alle gängigen Putz- und Mörtelarten mit unterschiedlichen Putzdicken. Zur Ausbildung von lot- und fluchtrechten, präzisen Abschlüssen.

Farbe: 10 - weiß



Art.-Nr.	Putzdicke (mm)	Länge (cm)	Bestellnummer	Werkstoff	Verpackung / Palette
37921	3 mm	250	115445	Hart-PVC	50 STB / 64 KAR
37922	6 mm	250	116015	Hart-PVC	50 STB / 64 KAR
37923	8 mm	250	116016	Hart-PVC	50 STB / 64 KAR
37924	10 mm	250	116017	Hart-PVC	50 STB / 64 KAR
37925	14 mm	250	116018	Hart-PVC	50 STB / 64 KAR

Abschlussprofil für den Innen- und Außenputz

PVC-Abschlussprofil für alle gängigen Putz- und Mörtelarten mit unterschiedlichen Putzdicken. Zur Ausbildung von lot- und fluchtrechten, präzisen Abschlüssen.

Farbe: 10 - weiß
Bemerkung:
 Produkt der Protektor Green Line

Nur Sichtseite weiß, Putzschenkel grau.

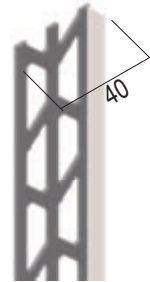

Art.-Nr.	Putzdicke (mm)	Länge (cm)	Bestellnummer	Farbe	Werkstoff	Verpackung / Palette
31420	6 mm	250	120485	10 - weiß	Hart-PVC	25 STB / 64 KAR
31422	10 mm	250	120486	10 - weiß	Hart-PVC	25 STB / 64 KAR
	10 mm	300	120487	10 - weiß	Hart-PVC	25 STB / 36 KAR
31424	14 mm	250	120489	10 - weiß	Hart-PVC	25 STB / 64 KAR



ALLGEMEINE HINWEISE

- Für einen sicheren, dauerhaften und optisch sauberen Anschluss von Fenstern, Türen und anderen Bauteilen an Putz und Wärmedämm-Verbundsysteme bietet Protektor Anputzleisten und Anputzdichtleisten in verschiedenen Ausführungen an. Sie erfüllen die Funktion einer Abziehhilfe für den Putz, der Abdichtung des Anschlusses und der Aufnahme von Bewegungen.
- Sie bestehen aus einem PVC-Profilkörper einer abreißbaren Klebelasche (Abreißlasche) und einem selbstklebenden, geschlossenzelligen Schaumstoffband. Protektor-Anputzleisten haben einen U-förmigen Profilkörper zur Aufnahme des Putzsystems. Protektor-Anputzdichtleisten haben zusätzlich einen Putzschenkel für eine optimale Putzverkrallung und insbesondere für die Anwendung in Wärmedämm-Verbundsystemen zusätzlich einen Streifen an alkalibeständigem Glasfasergewebe (nach ETAG 004).
- Alle Protektor-Anputzleisten und Anputzdichtleisten sind geprüft und klassifiziert in die Bewegungsklassen gemäß dem VDPM-Merkblatt und der SAF-Richtlinie (siehe unten). Entsprechende Prüfnachweise sind aus www.protektor.de abrufbar.
- Die Auswahl der geeigneten Protektor-Anputzleisten bzw. -Anputzdichtleisten bei Wärmedämm-verbundsystemen, Außen- und Innenputzen erfolgt je nach Einbausituation und -größe von Fenstern und Türen sowie nach der geforderten Bewegungsklasse im Anschlussbereich, um die geforderte Schlagregensicherheit dauerhaft herzustellen. Die Auswahltabellen auf den beiden folgenden Seiten ermöglichen eine einfache Produktauswahl.
- Bei Anschlüssen an Rollladenführungsschienen ist auf eine ausreichende Befestigung und Fixierung der Schiene selbst zu achten. Wir empfehlen hier generell unsere Membran-Anputzdichtleisten Protektor ProLine. Anputzleisten ohne Putzschenkel sind als Anschlüsse auf Rollladenführungsschienen generell nicht geeignet
- PVC-Profile mit geeigneter PVC-Schere (z.B. Protektor-Profilschere) auf das erforderliche Einbaumaß ablängen.
- Anputzleisten/Anputzdichtleisten mit selbstklebendem Schaumband werden lot- und fluchtgerecht auf den Untergrund geklebt und fest angedrückt. Der Klebepbereich muss generell trocken, sauber, frost-, staub- und fettfrei sowie ausreichend tragfähig sein. Zur Beurteilung der Klebeeignung ist generell eine Klebeprobe durchzuführen.
- Das Verlängern von Anputzleisten ohne Putzschenkel durch Stoßen ist nicht zulässig. Beim Stoßen von Anputzdichtleisten (mit Putzschenkel) ist der Stoß generell im oberen Drittel der Laibung anzuordnen. Profil- und Gehrungsstöße sind mit Kompriband zu hinterlegen.

- Für einfacheres späteres Ablösen der Abreißlasche empfiehlt es sich, diese vor dem Setzen der Anputzleiste bzw. Anputzdichtleiste ca. 1 bis 2 cm breit im Bereich der Anbindung bereits abzulösen.
- Die bei der Verarbeitung zulässige Luft- und Bauteiltemperatur liegt zwischen +5°C und +40°C.
- Vorhandene Putzschenkel sind vollständig zu hinterfüllen und zu überdecken. Den sichtbar bleibenden PVC-Steg nicht überputzen oder überstreichen, nach dem Putzvorgang sofort reinigen.
- Die abreißbare Klebelasche zum Anbringen einer Schutzfolie soll erst nach Applikation der Schlussbeschichtung entfernt werden.
- Alle Profile trocken lagern! PVC-Profile zusätzlich kühl und frostfrei, waagrecht und flach liegend lagern.

Grundsätzlich sind die Vorschriften, Empfehlungen und Systemzulassungen der Putz- und Systemhersteller sowie der anderen baubeteiligten Gewerke zu berücksichtigen. Außerdem sind sämtliche Normen und Richtlinien zum Thema Putz und WDVS in ihrer aktuellen Fassung zu beachten, insbesondere die DIN 55699, die Ö-Norm B6400 sowie die Richtlinien und Merkblätter der Verbände:

- Merkblatt „Ausbildung von Details mit Profilen und Fugendichtungsbändern bei Außenputz und WDVS“ vom Verband für Dämmsysteme, Putz und Mörtel e.V. (VDPM)
- Richtlinie „Anschlüsse an Fenster und Rollläden bei Putz, Wärmedämm-Verbundsystem und Trockenbau“ vom Fachverband der Stuckateure für Ausbau und Fassade Baden-Württemberg (SAF), dem Fachverband Glas, Fenster, Fassade Baden-Württemberg und dem Bundesverband Rollläden + Sonnenschutz e. V.
- „Verarbeitungsrichtlinie für Anputz- und Abschlussprofile“ der Österreichischen Arbeitsgemeinschaft Putz (ÖAP)
- „Verarbeitungsrichtlinie für Wärmedämm-Verbundsysteme“ der österreichischen Qualitätsgruppe Wärmedämmsysteme (QG)

Die Produktinformationen sowie die Zusatzinformationen bei den jeweiligen Produktabbildungen in diesem Katalog und die weiteren Hinweise in unseren Produktdatenblättern und Verarbeitungshinweisen auf unserer Homepage sind zu beachten!

Für die Auswahl der Anputzleisten und Anputzdichtleisten sind die entsprechenden Auswahltabellen nach Bewegungsklassen und Einsatzbereichen in diesem Katalog zu beachten, außerdem die vollständigen Hinweise zur Auswahl, Verarbeitung und Montage auf unserer Homepage.

PROFILAUSWAHL

ANPUTZ- UND ANPUTZDICHTLEISTEN

Klassifizierung der Bewegungsaufnahmefähigkeit nach VPDM-Merkblatt/SAF-Richtlinie

Bewegungsklasse	A	B	C	D	E
Dehnung	≥ 3,5 mm	≥ 3 mm	≥ 2 mm	≥ 1 mm	keine Anforderung an die Bewegungsaufnahme
Stauchung	≥ 2 mm	≥ 1,5 mm	≥ 1,5 mm	≥ 1 mm	
Scherung quer (beidseitig)	≥ 2 mm	≥ 1,5 mm	≥ 1 mm	≥ 1 mm	
Scherung längs (beidseitig)	≥ 2 mm	≥ 1,5 mm	≥ 1 mm	≥ 1 mm	

Position zum Mauerwerk		mittig			bündig	vorgesetzt
Außenputz						
Fenster-/Türgröße		≤ 2,6m ²	≤ 6m ²	≤ 10m ²		
Bewegungsklasse Anschluss ²⁾		Klasse D	Klasse C	Klasse B		
Art.Nr.	Profil-Breite					

Standard Anputzleisten in U-Form

37103	6 mm	✓ ¹⁾		
37104	9 mm	✓ ¹⁾		
3711 Neu	10 mm	✓ ¹⁾	✓ ¹⁾	
37111	6 mm	✓ ¹⁾	✓ ¹⁾	
37112	9 mm	✓ ¹⁾	✓ ¹⁾	
3712 / 37129	10 mm	✓ ¹⁾	✓ ¹⁾	

Standard Anputzleisten in U-Form mit Hohlkammer

3726 Neu	9 mm	✓ ¹⁾	✓ ¹⁾	
3727	12 mm	✓ ¹⁾		

BasicLine Anputzdichtleisten mit gelochtem Putzschenkel

37606 / 37806	6 mm	✓	✓	
37609 / 37809	9 mm	✓	✓	
37706 / 37906	6 mm	✓	✓	
37709 (37729 ⁴⁾) / 37909 (37929 ⁴⁾)	9 mm	✓	✓	
37719 (37720 ⁴⁾)	9 mm	✓	✓	
37716 / 37916	16 mm	✓	✓	

ProLine Membran-Anputzdichtleisten mit gelochtem Putzschenkel

38610 / 38810	10 mm	✓	✓	✓
38613	13 mm	✓	✓	✓
38614 / 38814	14 mm	✓	✓	✓
38807	7 mm	✓	✓	✓

TopLine - Anputzdichtleisten mit integriertem Fugendichtband, gelochtem Putzschenkel und Gewebe

39622	22,5 mm	✓	✓	✓
-------	---------	---	---	---

Sonderlösung, objekt-spezifische Planung erforderlich

Putzanschlüsse bei vorgesetzten Fenstern nicht ausführbar

- 1) Gilt bis zu einer Kanten- bzw. Laibungslänge von 2,6 m
- 2) Die angegebenen „Bewegungsklassen Anschluss“ sind Mindestanforderungen für die jeweilige Einbausituation und Fenster-/Türgröße
- 3) Durch Hinterlegen eines ausreichend dimensionierten und platzierten vorkomprimierten Dichtbandes kann die SAF- bzw. VPDM-Bewegungsklasse A / Önorm B6400 Klasse III erreicht werden. Die Leiste dient dann nur als Abziehhilfe.
- 4) Farbe anthrazit

PROFILAUSWAHL

ANPUTZ- UND ANPUTZDICHTLEISTEN



Position zum Mauerwerk		mittig			bündig			vorgesetzt		
WDVS										
		≤ 2,6m ²	≤ 6m ²	≤ 10m ²	≤ 2,6m ²	≤ 6m ²	≤ 10m ²	≤ 2,6m ²	≤ 6m ²	≤ 10m ²
Bewegungsklasse Anschluss ²⁾		Klasse C	Klasse C	Klasse B	Klasse B	Klasse A	Klasse A	Klasse A	Klasse A	Klasse A
Art.Nr.	Profil-Breite									

BasicLine³⁾-Anputzdichtleiste mit Putzschenkel und Gewebe

37806 ¹⁾	6 mm	✓	✓	3)	3)	3)	3)	3)	3)	3)
37809 ¹⁾	9 mm	✓	✓							
37906 ¹⁾	6 mm	✓	✓							
37909/(37929 ¹⁾⁴⁾	9 mm	✓	✓							

ProLine-Anputzdichtleisten Membran mit Putzschenkel und Gewebe

38807 ¹⁾	7 mm	✓	✓	✓	✓	✓	✓	✓	✓	✓
38810 ¹⁾	10 mm	✓	✓	✓	✓	✓	✓	✓	✓	✓
38814 ¹⁾	14 mm	✓	✓	✓	✓	✓	✓	✓	✓	✓

TopLine-Anputzdichtleiste mit Putzschenkel und Gewebe (Einsatz ohne Klebprobe möglich)

39622 ¹⁾	22,5 mm	✓	✓	✓	✓	✓	✓	✓	✓	✓
---------------------	---------	---	---	---	---	---	---	---	---	---

- 1) Gilt bis zu einer Kanten- bzw. Laibungslänge von 3,9 m bzw. bei Profilen mit 3 m Stablänge von maximal 4,5 m.
- 2) Die angegebenen „Bewegungsklassen Anschluss“ sind Mindestanforderungen für die jeweilige Einbausituation und Fenster-/Türgröße
- 3) Durch Hinterlegen eines ausreichend dimensionierten und platzierten vorkomprimierten Dichtbandes kann die SAF- bzw. VDPM-Bewegungsklasse A / Önorm B6400 Klasse III erreicht werden. Die Leiste dient dann nur als Abziehhilfe.
- 4) Farbe anthrazit

Zusätzliche Hinweise zu den Tabellen

- Die Auswahltabellen für WDVS gelten für Dämmstoffstärken bis 300 mm.
- Protektor-Anputzdichtleisten mit gelochtem Putzschenkel können bei Außenputzen in den oben genannten Einbausituationen auch bei farbigen Fenstern ohne Einschränkung (ohne Erhöhung der Bewegungsklasse!) eingesetzt werden. Die Funktionsfähigkeit wurde in Zusammenarbeit mit dem ift Rosenheim nachgewiesen.
- Bei Verwendung von farbigen Metall- und Kunststofffenstern ist bei WDVS die jeweils höhere Bewegungsklasse anzuwenden (z.B. statt Klasse C => Klasse B). Bei Profilen der Bewegungsklasse A ist diese Anforderung erfüllt.
- Insbesondere bei der Verarbeitung auf kritischen Untergründen wie folierten Kunststofffenstern, lackierten Holzfenstern, pulverbeschichteten Alufenstern usw. empfiehlt es sich, eine Anschlusslösung ohne Klebeverbindung (z.B. Anputzdichtleiste 39622 mit eingesetztem vorkomprimiertem Fugendichtungsbund) einzusetzen.
- Bei Innenputzen können prinzipiell alle Protektor-Anputzleisten und Anputzdichtleisten (ab Bewegungsklasse D) eingesetzt werden. Anputzdichtleisten mit gelochtem Putzschenkel bieten aufgrund der besseren Putzeinbindung mehr Sicherheit.

Fensterbank-Putzabschlußprofil für den Innenbereich

Fensterbank-Putzabschlußprofil, putzentkoppelndes Profil für saubere Abschlüsse an der Innenfensterbank.

Farbe: 10 - weiß
Bemerkung:
 Inhalt pro Karton:
 50 Stück links, 50 Stück rechts



Art.-Nr.	Putzdicke (mm)	Länge (cm)	Farbe	Bestellnummer	Werkstoff	Verpackung / Palette
1458		25	10 - weiß	119958	ASA	100 ST / 54 KAR

Fensterbank-Putzabschlußprofil für den Außenbereich

Fensterbank-Putzabschlußprofil, putzentkoppelndes Profil für saubere Abschlüsse an der Außenfensterbank. Neigung: 7°, UV-beständig

Farbe: 10 - weiß
Bemerkung:
 Inhalt pro Karton:
 50 Stück links, 50 Stück rechts



Art.-Nr.	Putzdicke (mm)	Länge (cm)	Farbe	Bestellnummer	Werkstoff	Verpackung / Palette
1459		25	10 - weiß	119959	ASA	100 ST / 54 KAR

Anputzdichtleiste mit Schattenfuge für Innen- und Außenputz

Selbstklebende Anputzdichtleiste aus PVC mit Schattenfuge und abreißbarer Klebelasche für Folienabdeckung, für den Innen- und Außenputz.

Farbe: 10 - weiß
Schattenfuge: 3 mm



Art.-Nr.	Putzdicke (mm)	Länge (cm)	Farbe	Bestellnummer	Werkstoff	Verpackung / Palette
37606	6 mm	260	10 - weiß	111385	Hart-PVC mit Weich-PVC	40 STB / 36 KAR

Anputzdichtleiste mit Schutzlippe für Innen- und Außenputz

Selbstklebende Anputzdichtleiste aus PVC mit Schutzlippe und abreißbarer Klebelasche für Folienabdeckung, für den Innen- und Außenputz.

Farbe: 10 - weiß
Bewegung nach VDPM - / SAF-Richtlinie:
 Klasse C



Art.-Nr.	Putzdicke (mm)	Länge (cm)	Farbe	Bestellnummer	Werkstoff	Verpackung / Palette
37706	6 mm	260	10 - weiß	111387	Hart-PVC mit Weich-PVC	40 STB / 36 KAR

Anputzleiste mit Schutzlippe für den Innenputz

Selbstklebende Anputzleiste aus PVC mit Schutzlippe und abreißbarer Klebelasche für Folienabdeckung, für den Innenputz.

Farbe: 10 - weiß



Art.-Nr.	Putzdicke (mm)	Länge (cm)	Farbe	Bestellnummer	Werkstoff	Verpackung / Palette
37111	6 mm	260	10 - weiß	109681	Hart-PVC mit Weich-PVC	30 STB / 120 KAR

Anputzleiste mit Schattenfuge für den Innenputz

Selbstklebende Anputzleiste aus PVC mit Schattenfuge und abreißbarer Klebelasche für Folienabdeckung, für den Innenputz.

Farbe: 10 - weiß
Schattenfuge: 2 mm



Art.-Nr.	Putzdicke (mm)	Länge (cm)	Farbe	Bestellnummer	Werkstoff	Verpackung / Palette
37103	6 mm	260	10 - weiß	112382	Hart-PVC	50 STB / 64 KAR

Anputzleiste mit Schattenfuge für den Innen- und Außenputz

Selbstklebende Anputzleiste aus PVC mit Schattenfuge und abreißbarer Klebelasche für Folienabdeckung, für den Innen- und Außenputz.

Farbe: 10 - weiß
Schattenfuge: 2 mm



Art.-Nr.	Putzdicke (mm)	Länge (cm)	Farbe	Bestellnummer	Werkstoff	Verpackung / Palette
37104	9 mm	260	10 - weiß	112384	Hart-PVC	60 STB / 36 KAR

Anputzdichtleiste mit Schutzlippe

Selbstklebende Anputzleiste aus PVC mit Schutzlippe und abreißbarer Klebelasche für Folienabdeckung, für den Innen- und Außenputz.

Farbe: 10 - weiß



Art.-Nr.	Putzdicke (mm)	Länge (cm)	Farbe	Bestellnummer	Werkstoff	Verpackung / Palette
37112	<9 mm	260	10 - weiß	118811	Hart-PVC mit Weich-PVC	60 STB / 36 KAR

Anputzleiste mit Bewegungskammer und Schutzlippe

Selbstklebende Anputzleiste aus PVC mit Schutzlippe, elastischem Bewegungselement und abreißbarer Klebelasche für Folienabdeckung, für den Innen- und Außenputz.

Farbe: 10 - weiß



Art.-Nr.	Putzdicke (mm)	Länge (cm)	Farbe	Bestellnummer	Werkstoff	Verpackung / Palette
3726	9 mm	150	10 - weiß	116153	Hart-PVC mit Weich-PVC	50 STB / 36 KAR
	9 mm	230	10 - weiß	116154	Hart-PVC mit Weich-PVC	50 STB / 36 KAR
	9 mm	260	10 - weiß	116155	Hart-PVC mit Weich-PVC	50 STB / 36 KAR

Anputzdichtleiste mit Schattenfuge für Innen- und Außenputz

Selbstklebende Anputzdichtleiste aus PVC mit Schattenfuge und abreißbarer Klebelasche für Folienabdeckung, für den Innen- und Außenputz.

Farbe: 10 - weiß
Schattenfuge: 3 mm



Art.-Nr.	Putzdicke (mm)	Länge (cm)	Farbe	Bestellnummer	Werkstoff	Verpackung / Palette
37609	9 mm	260	10 - weiß	110863	Hart-PVC	40 STB / 36 KAR

Anputzdichtleiste mit Schutzlippe für Innen- und Außenputz

Selbstklebende Anputzdichtleiste aus PVC mit Schutzlippe und abreißbarer Klebelasche für Folienabdeckung, für den Innen- und Außenputz.

Farbe: 10 - weiß



Art.-Nr.	Putzdicke (mm)	Länge (cm)	Farbe	Bestellnummer	Werkstoff	Verpackung / Palette
37709	9 mm	260	10 - weiß	110865	Hart-PVC mit Weich-PVC	40 STB / 36 KAR
37729	9 mm	260	91 - anthrazit	114193	Hart-PVC mit Weich-PVC	40 STB / 36 KAR
	9 mm	300	91 - anthrazit	114194	Hart-PVC mit Weich-PVC	40 STB / 36 KAR

Anputzdichtleiste mit Schutzlippe für Innen- und Außenputz

Selbstklebende Anputzdichtleiste aus PVC mit Schutzlippe und abreißbarer Klebelasche für Folienabdeckung. Geeignet für den Innen- und Außenputz mit höherer Putzdicke.

Farbe: 10 - weiß



Art.-Nr.	Putzdicke (mm)	Länge (cm)	Farbe	Bestellnummer	Werkstoff	Verpackung / Palette
37719	9 mm	260	10 - weiß	114049	Hart-PVC mit Weich-PVC	30 STB / 36 KAR
	9 mm	300	10 - weiß	114262	Hart-PVC mit Weich-PVC	30 STB / 36 KAR
37720	9 mm	260	91 - anthrazit	114191	Hart-PVC mit Weich-PVC	30 STB / 36 KAR
	9 mm	300	91 - anthrazit	114192	Hart-PVC mit Weich-PVC	30 STB / 36 KAR

Anputzdichtleiste mit Schattenfuge, Membran

Selbstklebende Anputzdichtleiste aus PVC mit Schattenfuge, Membran und abreißbarer Klebelasche für Folienabdeckung, für den Innen- und Außenputz.

Farbe: 10 - weiß
Schattenfuge: 2 mm



Art.-Nr.	Putzdicke (mm)	Länge (cm)	Farbe	Bestellnummer	Werkstoff	Verpackung / Palette
38610	10 mm	260	10 - weiß	114730	Hart-PVC mit Weich-PVC	35 STB / 36 KAR
38614	14 mm	260	10 - weiß	114731	Hart-PVC mit Weich-PVC	35 STB / 24 KAR

Anputzdichtleiste mit Schattenfuge, Membran

Selbstklebende Anputzdichtleiste aus PVC mit Schattenfuge, Membran und abreißbarer Klebelasche für Folienabdeckung. Profillbreite 13 mm für den Innen- und Außenputz.

Farbe: 10 - weiß

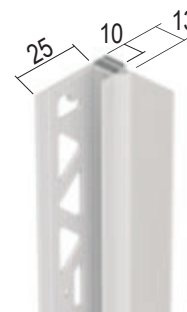

Art.-Nr.	Putzdicke (mm)	Länge (cm)	Farbe	Bestellnummer	Werkstoff	Verpackung / Palette
38613	13 mm	260	10 - weiß	119109	Hart-PVC mit Weich-PVC	30 STB / 50 KAR

Anputzleiste mit Schattenfuge für den Innen- und Außenputz

Selbstklebende Anputzleiste aus PVC mit Schattenfuge und abreißbarer Klebelasche für Folienabdeckung, für den Innen- und Außenputz.

Farbe: 10 - weiß
Schattenfuge: 10 mm



Art.-Nr.	Putzdicke (mm)	Länge (cm)	Farbe	Bestellnummer	Werkstoff	Verpackung / Palette
3711	10 mm	260	10 - weiß	117814	Hart-PVC mit Weich-PVC	60 STB / 36 KAR

Anputzleiste mit Schutzlippe für den Innen- und Außenputz

Selbstklebende Anputzleiste aus PVC mit Schutzlippe und abreißbarer Klebelasche für Folienabdeckung, für den Innen- und Außenputz.

Farbe: 10 - weiß



Art.-Nr.	Putzdicke (mm)	Länge (cm)	Farbe	Bestellnummer	Werkstoff	Verpackung / Palette
	10 mm	150	10 - weiß	115834	Hart-PVC mit Weich-PVC	60 STB / 36 KAR
3712	10 mm	230	10 - weiß	115836	Hart-PVC mit Weich-PVC	60 STB / 36 KAR
	10 mm	260	10 - weiß	115284	Hart-PVC mit Weich-PVC	60 STB / 36 KAR

Anputzleiste Flex, Schutzlippe für den Innen- und Außenputz

Selbstklebende Anputzleiste Flex aus PVC mit Schutzlippe und abreißbarer Klebelasche für Folienabdeckung für den Innen- und Außenputz.

Farbe: 10 - weiß



Art.-Nr.	Putzdicke (mm)	Länge (cm)	Farbe	Bestellnummer	Werkstoff	Verpackung / Palette
37129	10 mm	260	10 - weiß	116680	Hart-PVC mit Weich-PVC	60 STB / 36 KAR

Anputzdichtleiste mit Schutzlippe für Innen- und Außenputz

Selbstklebende Anputzdichtleiste aus PVC mit Schutzlippe und abreißbarer Klebelasche für Foli-enabdeckung. Schaumstoffband selbstklebend, geschlossenzellig. Profildicke 16 mm für den Innen- und Außenputz mit höherer Putzdicke.

Farbe: 10 - weiß

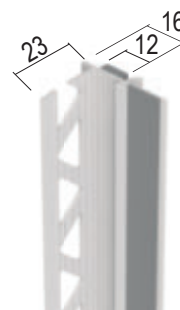

Art.-Nr.	Putzdicke (mm)	Länge (cm)	Farbe	Bestellnummer	Werkstoff	Verpackung / Palette
37716	16 mm	260	10 - weiß	119105	Hart-PVC mit Weich-PVC	30 STB / 36 KAR

Anputzdichtleiste mit Schutzlippe, Gewebe für WDV-Systeme

Selbstklebende Anputzdichtleiste aus PVC mit angenähertem alkalibeständigen Glasfasergewebe, Schutzlippe und abreißbarer Klebelasche für Foli-enabdeckung. Schaumstoffband selbstklebend, geschlossenzellig. Profildicke 16 mm für WDV-Systeme und Grundputze.

Farbe: 10 - weiß

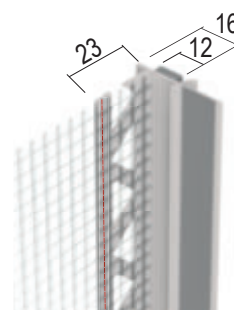

Art.-Nr.	Putzdicke (mm)	Länge (cm)	Farbe	Bestellnummer	Werkstoff	Verpackung / Palette
37916	16 mm	260	10 - weiß	119107	Hart-PVC mit Weich-PVC und Glasfasergewebe	50 STB / 13 KAR

Anputzdichtleiste mit Schattenfuge, Gewebe für WDV-Systeme

Selbstklebende Anputzdichtleiste aus PVC mit angenähertem alkalibeständigem Glasfasergewebe, Schattenfuge und abreißbarer Klebelasche für Foli-enabdeckung. Profildicke 6 mm für WDV-Systeme.

Farbe: 10 - weiß

Schattenfuge: 3 mm

Gewebemaß: 100 mm

Maschenweite: 4 x 4 mm

Flächengewicht: 160 g/m²

Bemerkung:

Einseitiger Gewebeüberstand von 10 cm am Stabende.

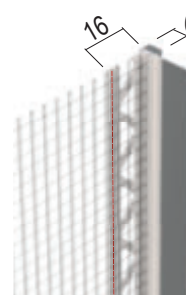

Art.-Nr.	Putzdicke (mm)	Länge (cm)	Farbe	Bestellnummer	Werkstoff	Verpackung / Palette
37806	6 mm	260	10 - weiß	111389	Hart-PVC mit Glasfasergewebe	50 STB / 13 KAR

Anputzdichtleiste mit Schutzlippe, Gewebe für WDV-Systeme

Selbstklebende Anputzdichtleiste aus PVC mit angenähertem alkalibeständigem Glasfasergewebe, Schutzlippe und abreißbarer Klebelasche für Foli-enabdeckung. Profildicke 6 mm für WDV-Systeme.

Farbe: 10 - weiß

Gewebemaß: 100 mm

Maschenweite: 4 x 4 mm

Flächengewicht: 160 g/m²

Bemerkung:

Einseitiger Gewebeüberstand von 10 cm am Stabende.

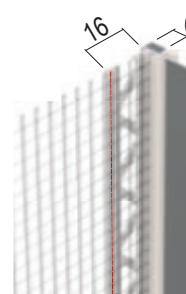

Art.-Nr.	Putzdicke (mm)	Länge (cm)	Farbe	Bestellnummer	Werkstoff	Verpackung / Palette
37906	6 mm	260	10 - weiß	111391	Hart-PVC mit Weich-PVC und Glasfasergewebe	50 STB / 13 KAR

Anputzdichtleiste mit Schattenfuge, Gewebe für WDV-Systeme

Selbstklebende Anputzdichtleiste aus PVC mit angenähertem alkalibeständigen Glasfasergewebe, Schattenfuge und abreißbarer Klebelasche für Folienabdeckung. Profildicke 9 mm für WDV-Systeme und Grundputze.

Farbe: 10 - weiß
Schattenfuge: 3 mm
Gewebemaß: 100 mm
Maschenweite: 4 x 4 mm
Flächengewicht: 160 g/m²

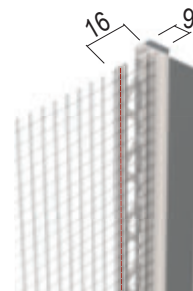

Art.-Nr.	Putzdicke (mm)	Länge (cm)	Farbe	Bestellnummer	Werkstoff	Verpackung / Palette
37809	9 mm	260	10 - weiß	110867	Hart-PVC mit Glasfasergewebe	50 STB / 13 KAR

Anputzdichtleiste mit Schutzlippe, Gewebe für WDV-Systeme

Selbstklebende Anputzdichtleiste aus PVC mit angenähertem alkalibeständigen Glasfasergewebe, Schutzlippe und abreißbarer Klebelasche für Folienabdeckung. Profildicke 9 mm für WDV-Systeme und Grundputze.

Farbe: 10 - weiß
Gewebemaß: 100 mm
Maschenweite: 4 x 4 mm
Flächengewicht: 160 g/m²

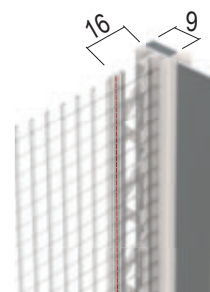

Art.-Nr.	Putzdicke (mm)	Länge (cm)	Farbe	Bestellnummer	Werkstoff	Verpackung / Palette
37909	9 mm	260	10 - weiß	110869	Hart-PVC mit Weich-PVC und Glasfasergewebe	50 STB / 13 KAR
	9 mm	300	10 - weiß	111923	Hart-PVC mit Weich-PVC und Glasfasergewebe	50 STB / 13 KAR
37929	9 mm	260	91 - anthrazit	114195	Hart-PVC mit Weich-PVC und Glasfasergewebe	50 STB / 13 KAR
	9 mm	300	91 - anthrazit	114196	Hart-PVC mit Weich-PVC und Glasfasergewebe	50 STB / 13 KAR

Anputzdichtleiste mit Schattenfuge, Membran, Gewebe

Selbstklebende Anputzdichtleiste aus PVC mit Schattenfuge, Membran und angenähertem alkalibeständigen Glasfasergewebe zur erhöhten Bewegungsaufnahme. Schattenfuge und abreißbare Klebelasche für Folienabdeckung. Profildicke 10 mm für WDV-Systeme mit Putzdicke ab 6 mm und Grundputze ab 10 mm.

Farbe: 10 - weiß
Schattenfuge: 2 mm
Gewebemaß: 100 mm
Maschenweite: 4 x 4 mm
Flächengewicht: 160 g/m²
Bemerkung: Einseitiger Gewebeüberstand von 10 cm am Stabende.

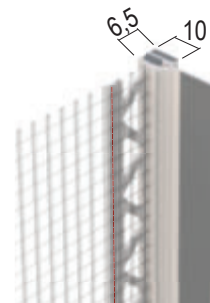

Art.-Nr.	Putzdicke (mm)	Länge (cm)	Farbe	Bestellnummer	Werkstoff	Verpackung / Palette
38810	10 mm	260	10 - weiß	114524	Hart-PVC mit Weich-PVC und Glasfasergewebe	25 STB / 20 KAR
38814	14 mm	260	10 - weiß	114525	Hart-PVC mit Weich-PVC und Glasfasergewebe	25 STB / 20 KAR

Anputzdichtleiste mit Schattenfuge, Membran, Gewebe

Selbstklebende Anputzdichtleiste aus PVC mit Schattenfuge, Membran und alkalibeständigem Glasfasergewebe zur erhöhten Bewegungsaufnahme. Schattenfuge und abreibare Klebelasche fr Folienabdeckung. Fr den seitlichen Anschluss an Rollladenfhrungsschienen. Profildicke 7 mm fr WDV-Systeme.

Farbe: 10 - wei
Schattenfuge: 3 mm
Gewebema: 100 mm
Maschenweite: 4 x 4 mm
Flchengewicht: 145 g/m²
Bemerkung:
 Einseitiger Gewebeberstand von 10 cm am Stabende.

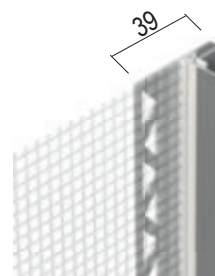

Art.-Nr.	Putzdicke (mm)	Lnge (cm)	Farbe	Bestellnummer	Werkstoff	Verpackung / Palette
38807	7 mm	260	10 - wei	114672	Hart-PVC mit Weich-PVC und Glasfasergewebe	25 STB / 40 KAR

Anputzdichtleiste mit Schattenfuge, Gewebe fr WDV-Systeme

Selbstklebende Anputzdichtleiste aus PVC mit angeschweitem alkalibestndigen Glasfasergewebe, Schattenfuge und abreibarer Klebelasche fr Folienabdeckung. Profildicke 22,5 mm fr WDV-Systeme. Abdichtung erfolgt ber das integrierte Fugendichtband.

Farbe: 10 - wei
Schattenfuge: 1 mm
Gewebema: 125 mm
Flchengewicht: 160 g/m²
Maschenweite: 4x4 mm
Bemerkung:
 Praxisorientierte, wartungsfreie Alternative zu Anschlssen mit Abschlussprofilen und vorkomprimierten Fugendichtungsbndern.



Art.-Nr.	Putzdicke (mm)	Lnge (cm)	Farbe	Bestellnummer	Werkstoff	Verpackung / Palette
NEU 39622	6 mm	240	10 - wei	120093	Hart-PVC mit Glasfasergewebe	25 ST / 20 KAR

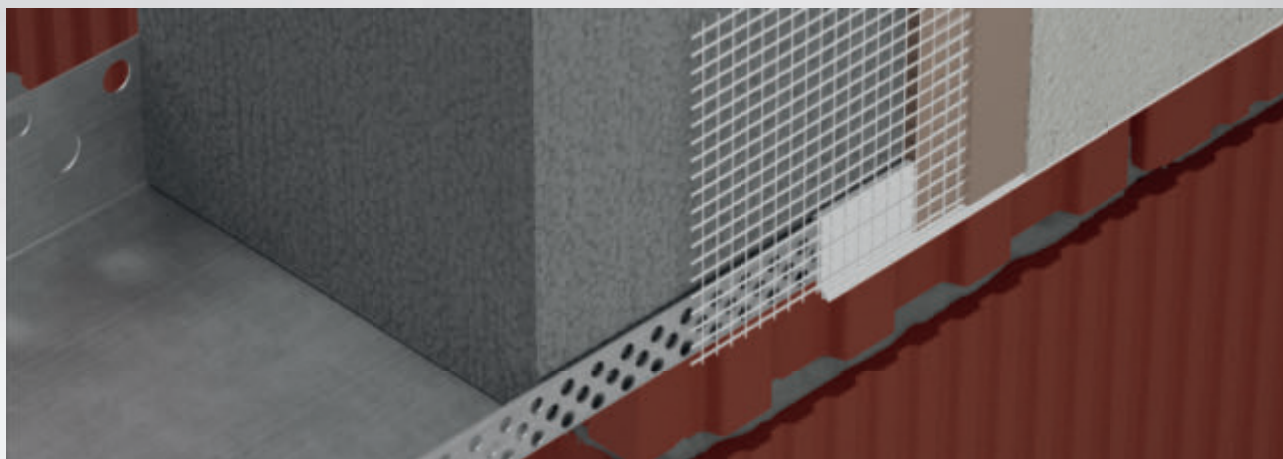

ALLGEMEINE HINWEISE

- ▶ Für Wärmedämmungen bietet Protektor ein großes Portfolio an Profilen für optimale, sichere und dauerhafte Detaillösungen an der wärmegeämmten Außenfassade. Die Profile für Wärmedämm-Verbundsysteme (WDVS) bestehen überwiegend aus PVC mit Glasfasergewebe (nach ETAG004) oder aus Aluminium. Für Wärmedämmputze werden Profile aus verzinktem Stahl mit PVC-Überzug eingesetzt.
 - ▶ Grundsätzlich sind die Vorschriften, Empfehlungen und Systemzulassungen der Putz- und Systemhersteller sowie der anderen baubeteiligten Gewerke zu beachten.
 - ▶ PVC-Profile mit geeigneter PVC-Schere (z.B. Protektor-Profilschere) auf das erforderliche Einbaumaß ablängen. Metall-Profile mit der Handblechschere oder geeigneter Trennscheibe abschneiden. Edelstahlprofile nur mit nichtrostenden Werkzeugen bearbeiten und mit einer für Edelstahl empfohlenen Trennscheibe abschneiden.
 - ▶ Anputzdichtleisten mit selbstklebendem Schaumband werden lot- und fluchtgerecht auf den Untergrund geklebt. Der Klebebereich muss generell trocken, sauber, frost-, staub- und fettfrei sowie ausreichend tragfähig sein. Zur Beurteilung der Klebeeignung ist generell eine Klebprobe durchzuführen.
 - ▶ Die Profile und ggf. der Glasfasergewebestreifen werden vollflächig mit Systemarmierungsmörtel auf der Dämmstoffoberfläche angesetzt und zusätzlich mit Flächengewebe vollständig bis zur Profilvorderkante überdeckt.
 - ▶ Bei erforderlichen Profilstößen sind eventuell vorhandene Gewebeüberstände zu überlappen. Sämtliche Profilstöße sind vollständig mit mindestens 10 cm Flächengewebe zu überdecken.
 - ▶ Aluminium-Sockelprofile mit Ausladungen ≥ 80 mm sind zur Montage der ersten Dämmplattenreihe vorübergehend gegen Abkippen zu sichern.
 - ▶ Elastische Mittelteile von Dehnungsfugenprofilen und sichtbar bleibende Metallflächen sind vor dem Verputzen abzukleben. Der Abdeckstreifen ist nach dem Putzvorgang sofort zu entfernen.
 - ▶ Alle Profile trocken lagern! PVC-Profile zusätzlich kühl und frostfrei, waagrecht und flach liegend lagern.
- Es sind sämtliche Normen und Richtlinien zum Thema Putz und WDVS in ihrer aktuellen Fassung zu beachten, insbesondere die DIN 55699, die Ö-Norm B6400 sowie die Richtlinien und Merkblätter der Verbände:
- Richtlinie „Fassadensockelputz / Außenanlagen“ vom Fachverband der Stuckateure für Ausbau und Fassade Baden-Württemberg (SAF) und anderen Verbänden
 - Richtlinie „Metallanschlüsse an Putz, Außenwärmedämmung und Wärmedämm-Verbundsysteme“ vom Fachverband der Stuckateure für Ausbau und Fassade Baden-Württemberg (SAF) und anderen Verbänden
 - Richtlinie „Anschlüsse an Fenster und Rollläden bei Putz, Wärmedämm-Verbundsystem und Trockenbau“ vom Fachverband der Stuckateure für Ausbau und Fassade Baden-Württemberg (SAF), dem Fachverband Glas, Fenster, Fassade Baden-Württemberg und dem Bundesverband Rollläden + Sonnenschutz e. V.
 - Merkblatt „Ausbildung von Details mit Profilen und Fugendichtungsbändern bei Außenputz und WDVS“ vom Verband für Dämmsysteme, Putz und Mörtel e.V. (VDPM)
 - „Verarbeitungsrichtlinie für Wärmedämm-Verbundsysteme“ der österreichischen Qualitätsgruppe Wärmedämmsysteme (QG)

Die Produktinformationen sowie die Zusatzinformationen bei den jeweiligen Produktabbildungen in diesem Katalog und die weiteren Hinweise in unseren Produktdatenblättern und Verarbeitungshinweisen auf unserer Homepage sind zu beachten!



Gewebeeckwinkel mit Abzugskante für Wärmedämmung

Gewebeeckwinkel aus Hart-PVC mit Abzugskante und alkalibeständigem Glasfasergewebe, für Wärmedämmungen ab 3 mm Putzdicke.

Farbe: 10 - weiß
Gewebemaß: 100/150 mm
Maschenweite: 4 x 4 mm
Flächengewicht: 145 g/m²

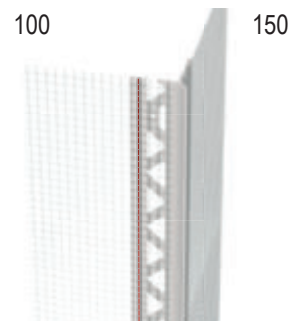

Art.-Nr.	Putzdicke (mm)	Länge (cm)	Bestellnummer	Werkstoff	Gewebemaß	Verpackung / Palette
37521	3 mm	250	119418	Hart-PVC	100/150 mm	50 STB / 8 KAR
37524	6 mm	250	109634	Hart-PVC	100/150 mm	50 STB / 15 KAR
	6 mm	250	119420	Hart-PVC	100/150 mm	50 STB / 8 KAR

Gewebeeckwinkel mit Abzugskante für Wärmedämmung

Gewebeeckwinkel aus Hart-PVC mit Abzugskante und alkalibeständigem Glasfasergewebe, für Wärmedämmungen ab 6 mm Putzdicke.

Farbe: 10 - weiß
Gewebemaß: 80/120 mm
Maschenweite: 4 x 4 mm
Flächengewicht: 145 g/m²

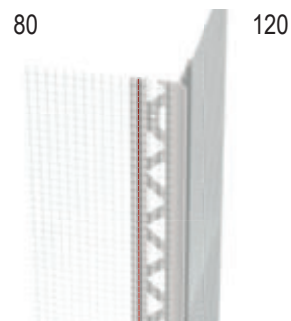

Art.-Nr.	Putzdicke (mm)	Länge (cm)	Bestellnummer	Werkstoff	Gewebemaß	Verpackung / Palette
37523	6 mm	250	109635	Hart-PVC	80/120 mm	50 STB / 15 KAR
	6 mm	250	119419	Hart-PVC	80/120 mm	50 STB / 8 KAR

Gewebeeckwinkel mit Abzugskante für Wärmedämmung

Gewebeeckwinkel aus Hart-PVC mit Abzugskante und alkalibeständigem Glasfasergewebe, für Wärmedämmungen ab 10 mm Putzdicke.

Farbe: 10 - weiß
Gewebemaß: 100/150 mm
Maschenweite: 4 x 4 mm
Flächengewicht: 145 g/m²
Bemerkung:
 Mit Kopflochung.

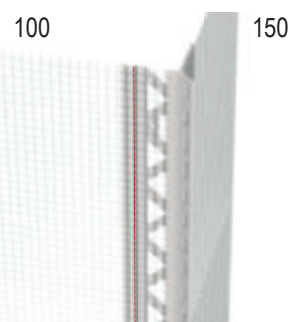

Art.-Nr.	Putzdicke (mm)	Länge (cm)	Bestellnummer	Werkstoff	Gewebemaß	Verpackung / Palette
37525	10 mm	250	119421	Hart-PVC	100/150 mm	25 STB / 8 KAR
NEU 37526	14 mm	250	119422	Hart-PVC	100/150 mm	25 STB / 8 KAR

Gewebeeckwinkel für Wärmedämmung

Gewebeeckwinkel aus Hart-PVC mit alkalibeständigem Glasfasergewebe für Wärmedämmungen.

Farbe: 10 - weiß
Gewebemaß: 100/230 mm
Maschenweite: 4 x 4 mm
Flächengewicht: 160 g/m²
Bemerkung:
 Einseitiger Gewebeüberstand von 10 cm am Stabende.

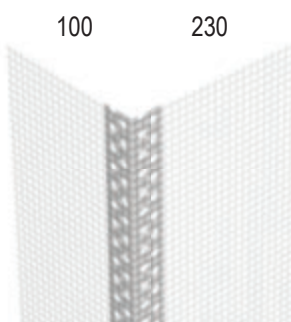

Art.-Nr.	Länge (cm)	Bestellnummer	Werkstoff	Gewebemaß	Verpackung / Palette
37968	250	108166	Hart-PVC mit Glasfasergewebe	100/230 mm	50 STB / 23 KAR
37969	250	109504	Hart-PVC mit Glasfasergewebe	100/300 mm	50 STB / 24 KAR

KANTENPROFILE

Gewebeeckwinkel für Wärmedämmung

Gewebeeckwinkel aus Hart-PVC mit alkalibeständigem Glasfasergewebe für Wärmedämmungen.

Farbe: 10 - weiß
Gewebemaß: 100/150 mm
Maschenweite: 4 x 4 mm
Flächengewicht: 145 g/m²
Bemerkung:
 Einseitiger Gewebeüberstand von 10 cm am Stabende.

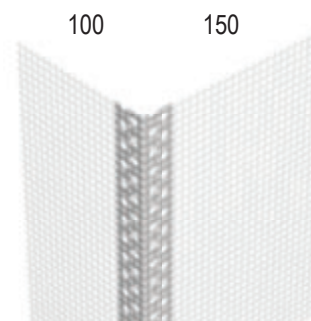

Art.-Nr.	Länge (cm)	Bestellnummer	Werkstoff	Gewebemaß	Verpackung / Palette
3797	250	111694	Hart-PVC mit Glasfasergewebe	100/150 mm	100 STB / 15 KAR
37297	250	120543	Hart-PVC mit Glasfasergewebe	100/150 mm	50 STB / 36 KAR
3799	250	111697	Hart-PVC mit Glasfasergewebe	80/120 mm	100 STB / 15 KAR

Gewebeeckwinkel für Wärmedämmung

Gewebeeckwinkel aus Aluminium mit alkalibeständigem Glasfasergewebe für Wärmedämmungen.

Maschenweite: 4 x 4 mm
Flächengewicht: 145 g/m²
Bemerkung:
 Einseitiger Gewebeüberstand von 10 cm am Stabende.

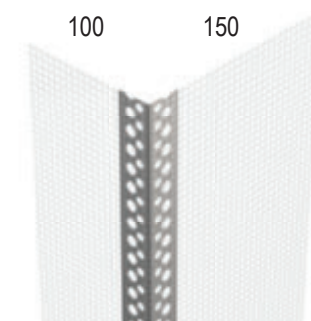

Art.-Nr.	Länge (cm)	Bestellnummer	Werkstoff	Gewebemaß	Verpackung / Palette
9075	250	113732	Aluminium natur	100/150 mm	50 STB / 48 KAR

Panzergewebewinkel für Wärmedämmung

Gewebeeckwinkel aus alkalibeständigem Panzergewebe für Außen- und Innenecken.

Farbe: 10 - weiß
Gewebemaß: 80/120 mm
Maschenweite: 18 x 20 mm
Flächengewicht: 320 g/m²
Bemerkung:
 Geeignet für schwerentflammbare Wärmedämmungen!

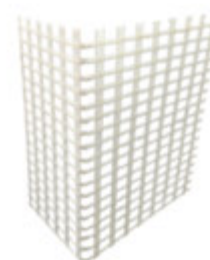

Art.-Nr.	Länge (cm)	Bestellnummer	Werkstoff	Gewebemaß	Verpackung / Palette
1092	260	102309	Alkalibeständiges Glasfasergewebe	80/120 mm	50 STB / 24 KAR

Panzergewebewinkel für Wärmedämmung

Gewebeeckwinkel aus alkalibeständigem Panzergewebe für Außen- und Innenecken.

Farbe: 10 - weiß
Gewebemaß: 90/70 mm
Maschenweite: 18 x 7 mm
Flächengewicht: 280 g/m²
Bemerkung:
 Geeignet für schwerentflammbare Wärmedämmungen!



Art.-Nr.	Länge (cm)	Bestellnummer	Werkstoff	Gewebemaß	Verpackung / Palette
1096	5.000	113667	Alkalibeständiges Glasfasergewebe	90/70 mm	1 ROL / 80 KAR

Flexibler Gewebeeckwinkel für Wärmedämmung

Variabler Gewebeeckwinkel aus PVC mit alkalibeständigem Glasfasergewebe für Wärmedämmungen.

Farbe: 10 - weiß

Gewebemaß: 90/110 mm

Maschenweite: 4 x 4 mm

Flächengewicht: 145 g/m²

Bemerkung:

Die "Knickfalte" ermöglicht die variable Ausbildung von spitz- bis stumpfwinkligen Kanten (z. B. 135° Kanten).

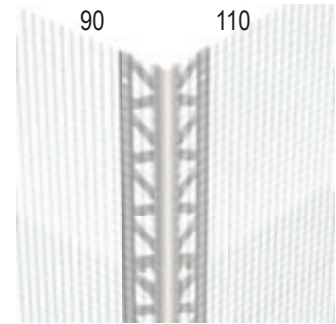

Art.-Nr.	Länge (cm)	Bestellnummer	Werkstoff	Gewebemaß	Verpackung / Palette
3752	5.000	105505	Hart-PVC	90/110 mm	1 ROL / 20 KAR

ABSCHLUSSPROFILE

Abschlussprofil mit Gewebe für Wärmedämmung

Putzabschlussprofil aus PVC mit angenähertem alkalibeständigen Glasfasergewebe für Wärmedämmungen ab 3 mm Putzdicke.

Farbe: 10 - weiß
Gewebemaß: 100 mm
Maschenweite: 4 x 4 mm
Flächengewicht: 160 g/m²
Bemerkung:
 Einseitiger Gewebeüberstand von 10 cm am Stabende.

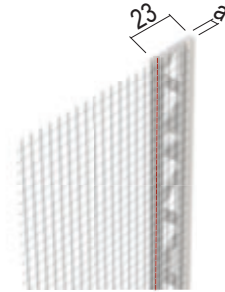

Art.-Nr.	Länge (cm)	Bestellnummer	Putzdicke (mm)	Werkstoff	Verpackung / Palette
3793	250	111532	3 mm	Hart-PVC mit Glasfasergewebe	50 STB / 40 KAR
3796	250	111531	6 mm	Hart-PVC mit Glasfasergewebe	50 STB / 40 KAR
37098	250	111928	8 mm	Hart-PVC mit Glasfasergewebe	50 STB / 40 KAR
3791	250	112024	10 mm	Hart-PVC mit Glasfasergewebe	40 STB / 40 KAR
37914	250	111927	14 mm	Hart-PVC mit Glasfasergewebe	40 STB / 40 KAR

Abschlussprofil für WDV-Systeme

Abschlussprofil aus Aluminium für WDV-Systeme in Trogform mit unterschiedlichen Dämmstoffdicken.

Bemerkung:
 Einbau nur vertikal!

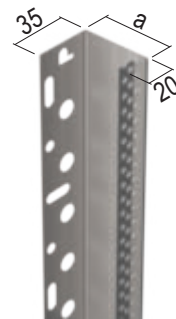

Art.-Nr.	Dämmstoffdicke (mm)	Länge (cm)	Bestellnummer	Werkstoff	Verpackung / Großpack
93304	40	250	109019	Aluminium natur	10 STB / 80 BUN
93305	50	250	109020	Aluminium natur	10 STB / 70 BUN
93306	60	250	109021	Aluminium natur	10 STB / 60 BUN
93308	80	250	109023	Aluminium natur	10 STB / 60 BUN
93310	100	250	109025	Aluminium natur	10 STB / 48 BUN
93312	120	250	109026	Aluminium natur	10 STB / 40 BUN
93314	140	250	109027	Aluminium natur	6 STB / 66 BUN
93316	160	250	109028	Aluminium natur	6 STB / 50 BUN

Abschlussprofil für Wärmedämmung zur Dachbelüftung

Abschlussprofil aus Aluminium mit weißer Grundbeschichtung für die Montage zwischen den Sparren zur DIN-gerechten Dachbelüftung.

Farbe: 10 - weiß
Lüftungsquerschnitt: 207 cm²/lfm.

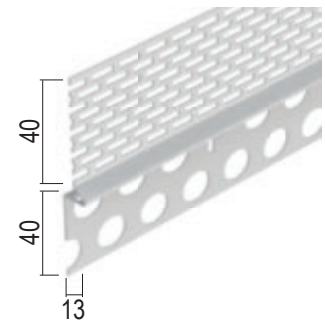

Art.-Nr.	Putzdicke (mm)	Länge (cm)	Bestellnummer	Werkstoff	Verpackung / Palette
9224	13 mm	250	101992	Aluminium, mit weißer Grundbeschichtung	20 STB / 70 BUN

TROPFKANTENPROFILE

Tropfkantenprofil für WDV-Systeme

Tropfkantenprofil aus PVC mit angenähertem alkali-beständigen Glasfasergewebe für WDV-Systeme mit unterschiedlichen Putzdicken. Zur Herstellung von sauberen Abschlüssen z. B. bei gedämmten Durchfahrten, Balkon- und Fenstersturzuntersichten.

Farbe: 10 - weiß
Gewebemaß: 100/100 mm
Maschenweite: 4 x 4 mm
Flächengewicht: 160 g/m²
Bemerkung:
 Einseitiger Gewebeüberstand von 10 cm am Stabende.

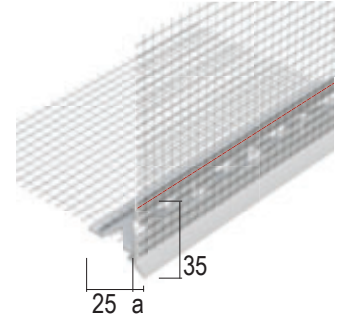

Art.-Nr.	Länge (cm)	Bestellnummer	Putzdicke (mm)	Werkstoff	Verpackung / Palette
3794	250	114609	6 mm	Hart-PVC mit Glasfasergewebe	25 STB / 13 KAR
37941	250	114617	10 mm	Hart-PVC mit Glasfasergewebe	25 STB / 13 KAR
37942	250	114618	14 mm	Hart-PVC mit Glasfasergewebe	20 STB / 13 KAR

Tropfkantenprofil für Übergänge von Putz zu WDVS

Tropfkantenprofil aus PVC mit angenähertem alkali-beständigen Glasfasergewebe für den Übergang von Putzen. Putzdicke ab 14 mm auf WDV-Systeme mit Putzdicke ab 6 mm. Zur Herstellung von sauberen Abschlüssen z. B. bei gedämmten Durchfahrten, Balkon- und Fenstersturzuntersichten.

Farbe: 10 - weiß
Gewebemaß: 100/100 mm
Maschenweite: 7 x 7 mm / bzw. 4 x 4 mm
Flächengewicht: 180 / 165 g/m²
Bemerkung:
 Einseitiger Gewebeüberstand von 10 cm am Stabende.

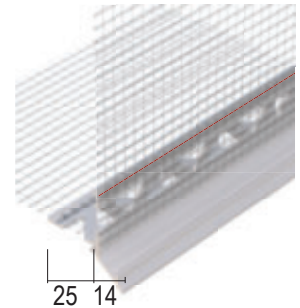

Art.-Nr.	Länge (cm)	Bestellnummer	Putzdicke (mm)	Werkstoff	Verpackung / Palette
37945	250	119416	6 mm	Hart-PVC mit Glasfasergewebe	20 STB / 13 KAR

Tropfkantenprofil für Wärmedämmung

Tropfkantenprofil aus Edelstahl zur Herstellung von sauberen Abschlüssen bei gedämmten Attikausbildungen oder Balkonuntersichten.

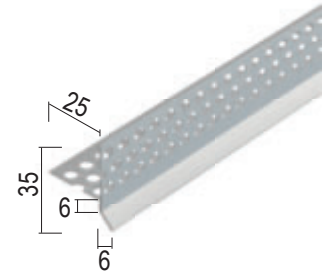

Art.-Nr.	Länge (cm)	Bestellnummer	Putzdicke (mm)	Werkstoff	Verpackung / Palette
2154	250	101411	6 mm	Edelstahl	20 STB / 49 BUN

Tropfkantenprofil für Wärmedämmung

Tropfkantenprofil aus Aluminium zur Herstellung von sauberen Abschlüssen bei gedämmten Attikausbildungen oder Balkonuntersichten.

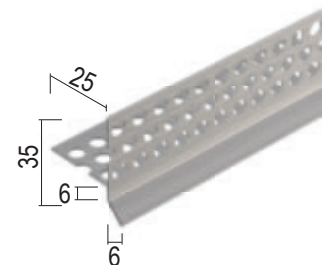

Art.-Nr.	Länge (cm)	Bestellnummer	Putzdicke (mm)	Werkstoff	Verpackung / Palette
9011	250	101936	6 mm	Aluminium natur	20 STB / 47 BUN

ANSCHLUSS- / ÜBERGANGSPROFILE

Fensterbank-Anschlussprofil für Dichtfolien

Fensterbank-Anschlussprofil aus PVC mit angenähertem alkalibeständigen Glasfasergewebe für WDV-Systeme. Mit geschlossenem Schenkel zum Aufkleben einer Dichtfolie als zweite Dichtebene unterhalb der Fensterbank.

Farbe: 10 - weiß
Gewebemaß: 100 mm
Maschenweite: 4 x 4 mm
Flächengewicht: 160 g/m²
Bemerkung:
 Einseitiger Gewebeüberstand von 10 cm am Stabende.

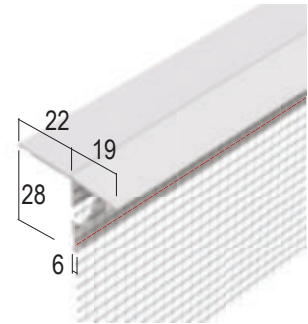

Art.-Nr.	Putzdicke (mm)	Länge (cm)	Bestellnummer	Werkstoff	Verpackung / Palette
37127	6 mm	250	116989	Hart-PVC mit Glasfasergewebe	15 STB / 13 KAR

Metallanschlussprofil für Wärmedämmung

Metallanschlussprofil aus PVC mit angenähertem alkalibeständigen Glasfasergewebe zur Ausbildung von Blechverwahrungen für Wärmedämmungen mit 8 mm Putzdicke.

Farbe: 10 - weiß
Gewebemaß: 100 mm
Maschenweite: 4 x 4 mm
Flächengewicht: 160 g/m²
Bemerkung:
 Einseitiger Gewebeüberstand von 10 cm am Stabende.

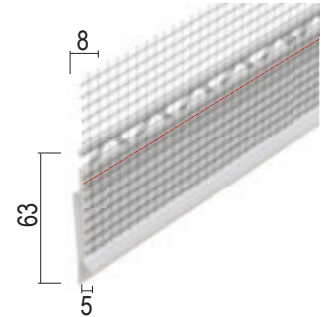

Art.-Nr.	Länge (cm)	Bestellnummer	Putzdicke (mm)	Werkstoff	Verpackung / Palette
3749	250	116913	8 mm	Hart-PVC mit Glasfasergewebe	20 STB / 40 KAR

Fensterbank-Anschlussprofil für Dichtschlämmen

Fensterbank-Anschlussprofil aus PVC mit beidseitig angenähertem alkalibeständigen Glasfasergewebe für WDV-Systeme zum Einbetten in eine Dichtschlämme als zweite Dichtebene unterhalb der Fensterbank.

Farbe: 10 - weiß
Gewebemaß: 100 mm
Maschenweite: 4 x 4 mm
Flächengewicht: 160 g/m²
Bemerkung:
 Einseitiger Gewebeüberstand von 10 cm am Stabende.

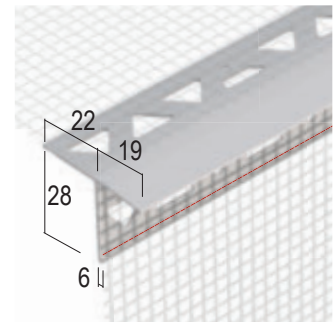

Art.-Nr.	Putzdicke (mm)	Länge (cm)	Bestellnummer	Werkstoff	Verpackung / Palette
37128	6 mm	250	116990	Hart-PVC mit Glasfasergewebe	15 STB / 13 KAR

Attika-Anschlussprofil für Wärmedämmung

PVC-Anschlussprofil für alle gängigen Putz- und Mörtelarten mit unterschiedlichen Putzdicken. Zur Ausbildung von fluchtrechten, präzisen Abschlüssen.

Farbe: 10 - weiß
Bemerkung:
 Nur Sichtseite weiß, Putzschenkel grau.

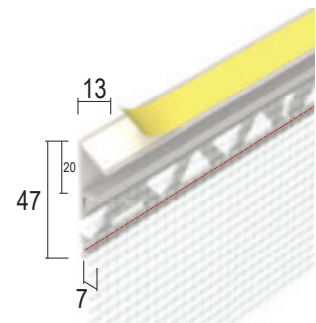

Art.-Nr.	Länge (cm)	Bestellnummer	Putzdicke (mm)	Werkstoff	Verpackung / Palette
37207	250	119452	7 mm	Hart-PVC	30 STB / 13 KAR

Sockeltrogprofil für WDV-Systeme

Sockelprofil aus Aluminium für WDV-Systeme in Trogform mit unterschiedlichen Dämmstoffdicken.

Materialdicke: 0,6 mm
Höhe: 35 mm

Art.-Nr.	Dämmstoffdicke (mm)	Länge (cm)	Bestellnummer	Werkstoff	Verpackung / Großpack
90603	30	250	108826	Aluminium natur	10 STB / 120 BUN
90604	40	250	108825	Aluminium natur	10 STB / 96 BUN
90605	50	250	108824	Aluminium natur	10 STB / 90 BUN
90606	60	250	108823	Aluminium natur	10 STB / 91 BUN
90607	70	250	108822	Aluminium natur	10 STB / 84 BUN
90608	80	250	108806	Aluminium natur	10 STB / 77 BUN
90609	90	250	108805	Aluminium natur	10 STB / 60 BUN
90610	100	250	108783	Aluminium natur	10 STB / 63 BUN

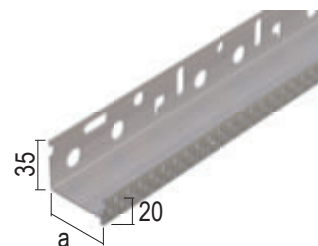

Sockeltrogprofil für WDV-Systeme

Sockelprofil aus Aluminium für WDV-Systeme in Trogform mit unterschiedlichen Dämmstoffdicken.

Materialdicke: 0,8 mm
Höhe: 35 mm

Art.-Nr.	Dämmstoffdicke (mm)	Länge (cm)	Bestellnummer	Werkstoff	Verpackung / Großpack
90804	40	250	108811	Aluminium natur	10 STB / 96 BUN
90805	50	250	108810	Aluminium natur	10 STB / 84 BUN
90806	60	250	108809	Aluminium natur	10 STB / 78 BUN
90808	80	250	108793	Aluminium natur	10 STB / 66 BUN
90810	100	250	108760	Aluminium natur	10 STB / 54 BUN
90811	110	250	108759	Aluminium natur	6 STB / 60 BUN
90812	120	250	119201	Aluminium natur	6 STB / 70 BUN
90814	140	250	119212	Aluminium natur	6 STB / 56 BUN
90816	160	250	119220	Aluminium natur	6 STB / 56 BUN
90818	180	250	119236	Aluminium natur	6 STB / 42 BUN
90820	200	250	119253	Aluminium natur	6 STB / 39 BUN

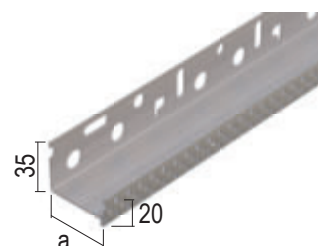

Sockeltrogprofil für WDV-Systeme

Sockelprofil aus Aluminium für WDV-Systeme in Trogform mit unterschiedlichen Dämmstoffdicken.

Materialdicke: 1 mm
Höhe: 35 mm

Art.-Nr.	Dämmstoffdicke (mm)	Länge (cm)	Bestellnummer	Werkstoff	Verpackung / Großpack
91010	100	250	108772	Aluminium natur	10 STB / 54 BUN
91012	120	250	119264	Aluminium natur	6 STB / 70 BUN
91013	130	250	119269	Aluminium natur	6 STB / 56 BUN
91014	140	250	119271	Aluminium natur	6 STB / 56 BUN
91015	150	250	119276	Aluminium natur	6 STB / 52 BUN
91016	160	250	119277	Aluminium natur	6 STB / 56 BUN
91018	180	250	119282	Aluminium natur	6 STB / 39 BUN
91020	200	250	119286	Aluminium natur	6 STB / 39 BUN
91022	220	250	119289	Aluminium natur	6 STB / 39 BUN

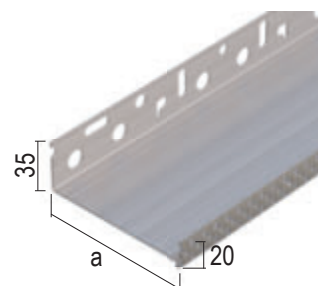

SOCKELPROFILE

Sockeltrogprofil für WDV-Systeme

Zweiteiliges Sockelprofil aus Aluminium für WDV-Systeme mit Dämmstoffdicken von 200 - 300 mm.

Höhe: 42 mm
Materialdicke: 1,5 mm

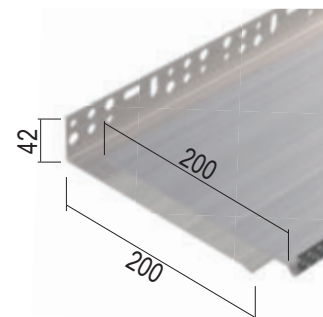

Art.-Nr.	Dämmstoffdicke (mm)	Länge (cm)	Bestellnummer	Werkstoff	Verpackung / Großpack
9141	ab 200	250	105835	Aluminium natur	4 STB / 20 BUN

Verbindungsstück für Sockeltrogprofile

Verbindungsstück für Sockeltrogprofile.



Art.-Nr.	Länge (cm)	Bestellnummer	Werkstoff	Verpackung / Großpack
3756	3	102259	Hart-PVC	100 ST / 25 BEU

Montageset für WDV-Systeme

Montage-Set bestehend aus:
50 Ausgleichsstücken (3 mm)
75 Dübeln (6 x 60 mm)
10 Verbindungsstücken (3756)
für Sockeltrogprofile.

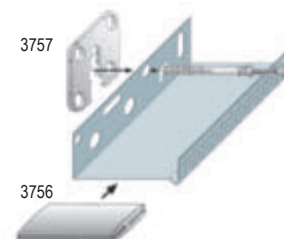

Art.-Nr.	Länge (cm)	Bestellnummer	Werkstoff	Verpackung / Großpack
3757	20	102264		1 ST / 240 KAR

Aufsteckprofil für WDV-Systeme

Aufsteckprofil aus Edelstahl zum Einhängen bzw. Aufstecken auf Sockelprofile in Trogform für den Außenputz.

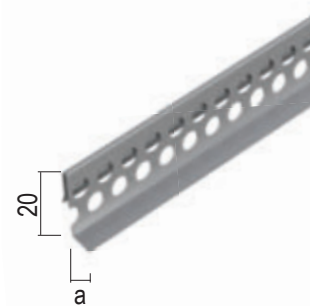

Art.-Nr.	Länge (cm)	Bestellnummer	Putzdicke (mm)	Werkstoff	Verpackung / Palette
2134	250	101340	6 mm	Edelstahl	20 STB / 196 BUN
2130	250	101325	10 mm	Edelstahl	20 STB / 156 BUN
2132	250	101334	15 mm	Edelstahl	20 STB / 132 BUN

Aufsteckprofil für WDV-Systeme

Aufsteckprofil aus Aluminium zum Einhängen bzw. Aufstecken auf Sockelprofile in Trogform für den Außenputz.

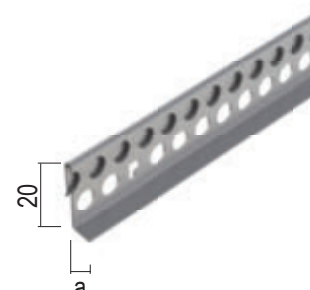

Art.-Nr.	Länge (cm)	Bestellnummer	Putzdicke (mm)	Werkstoff	Verpackung / Palette
9124	250	103661	6 mm	Aluminium natur	20 STB / 200 BUN
9121	250	103662	10 mm	Aluminium natur	20 STB / 156 BUN
9122	250	102465	15 mm	Aluminium natur	20 STB / 108 BUN

Aufsteckprofil für WDV-Systeme

Aufsteckprofil aus PVC mit Tropfkante und alkali-beständigem Glasfasergewebe für WDV-Systeme mit 6 mm Putzdicke.

Farbe: 10 - weiß
Gewebemaß: 100 mm
Maschenweite: 4 x 4 mm
Flächengewicht: 160 g/m²
Bemerkung:
 Einseitiger Gewebeüberstand von 10 cm am Stabende.

Art.-Nr.	Länge (cm)	Bestellnummer	Putzdicke (mm)	Werkstoff	Verpackung / Palette
37300	250	119189	6 mm	Hart-PVC mit Glasfasergewebe	15 STB / 24 KAR
37301	250	119190	10 mm	Hart-PVC mit Glasfasergewebe	15 STB / 24 KAR
37302	250	119191	14 mm	Hart-PVC mit Glasfasergewebe	15 STB / 24 KAR

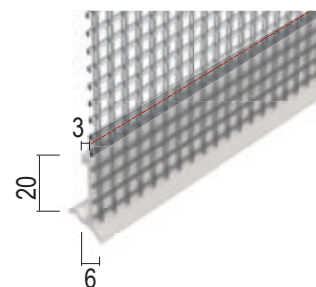

Aufsteckprofil für WDV-Systeme

Aufsteckprofil aus PVC mit angenähertem alkalibeständigem Glasfasergewebe für WDV-Systeme mit 6 mm Putzdicke. Auch zum Aufstecken auf das Einfassprofil der Schürze von Rollladen- und Raffstorekästen geeignet.

Farbe: 10 - weiß
Gewebemaß: 100 mm
Maschenweite: 4 x 4 mm
Flächengewicht: 160 g/m²
Bemerkung:
 Einseitiger Gewebeüberstand von 10 cm am Stabende.

Art.-Nr.	Länge (cm)	Bestellnummer	Putzdicke (mm)	Werkstoff	Verpackung / Palette
37400	250	112324	6 mm	Hart-PVC mit Glasfasergewebe	15 STB / 40 KAR
37404	250	112327	8 mm	Hart-PVC mit Glasfasergewebe	15 STB / 40 KAR
37401	250	112325	10 mm	Hart-PVC mit Glasfasergewebe	15 STB / 40 KAR
37402	250	112326	14 mm	Hart-PVC mit Glasfasergewebe	15 STB / 40 KAR

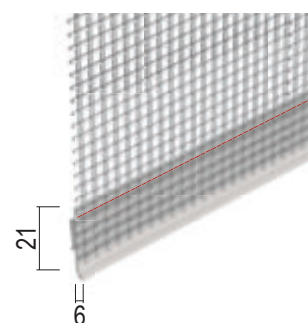

Einsteckprofil mit Tropfkante für Wärmedämmung

Einsteckprofil aus PVC mit Tropfkante für Putzdicke 6 mm mit angenähertem alkalibeständigem Glasfasergewebe.

Farbe: 10 - weiß
Schenkellänge: 60/40 mm
Gewebemaß: 100 mm
Maschenweite: 4 x 4 mm
Flächengewicht: 160 g/m²
Geeignet für Produkt: 37539; 37537; 37538
Bemerkung:
 Einseitiger Gewebeüberstand von 10 cm am Stabende.

Art.-Nr.	Dämmstoffdicke (mm)	Länge (cm)	Bestellnummer	Putzdicke (mm)	Werkstoff	Verpackung / Palette
37500	<40	200	114908	6 mm	Hart-PVC mit Glasfasergewebe	15 STB / 25 KAR

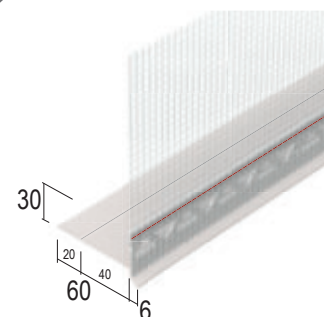

SOCKELPROFILE

Einsteckprofil mit Tropfkante für Wärmedämmung

Einsteckprofil aus PVC mit Tropfkante für Putzdicke 6 mm mit angenähertem alkalibeständigen Glasfasergewebe.

Farbe: 10 - weiß
Schenkellänge: 60/30 mm
Gewebemaß: 100 mm
Maschenweite: 4 x 4 mm
Flächengewicht: 160 g/m²
Geeignet für Produkt: 37539; 37537; 37538
Bemerkung:
 Einseitiger Gewebeüberstand von 10 cm am Stabende.

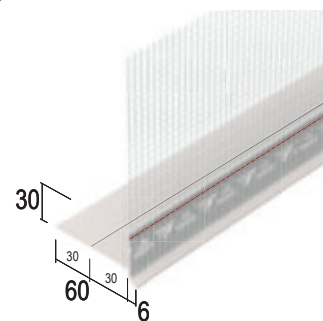

Art.-Nr.	Dämmstoffdicke (mm)	Länge (cm)	Bestellnummer	Putzdicke (mm)	Werkstoff	Verpackung / Palette
37530	<30	200	115315	6 mm	Hart-PVC mit Glasfasergewebe	15 STB / 13 KAR

Einsteckprofil mit Tropfkante für Wärmedämmung

Einsteckprofil aus PVC mit Tropfkante für Putzdicke 6 mm mit angenähertem alkalibeständigen Glasfasergewebe.

Farbe: 10 - weiß
Schenkellänge: 100/80 mm
Gewebemaß: 100 mm
Maschenweite: 4 x 4 mm
Flächengewicht: 160 g/m²
Geeignet für Produkt: 37539; 37537; 37538
Bemerkung:
 Einseitiger Gewebeüberstand von 10 cm am Stabende.

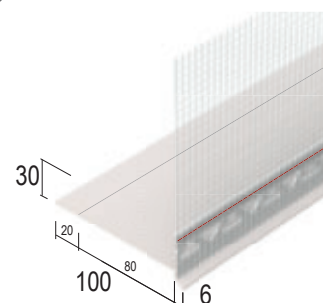

Art.-Nr.	Dämmstoffdicke (mm)	Länge (cm)	Bestellnummer	Putzdicke (mm)	Werkstoff	Verpackung / Palette
37501	<80	200	114909	6 mm	Hart-PVC mit Glasfasergewebe	15 STB / 25 KAR

Einsteckprofil mit Tropfkante für Wärmedämmung

Einsteckprofil aus PVC mit Tropfkante für Putzdicke 10 mm mit angenähertem alkalibeständigen Glasfasergewebe.

Farbe: 10 - weiß
Schenkellänge: 60/40 mm
Gewebemaß: 100 mm
Maschenweite: 4 x 4 mm
Flächengewicht: 160 g/m²
Geeignet für Produkt: 37539; 37537; 37538
Bemerkung:
 Einseitiger Gewebeüberstand von 10 cm am Stabende.

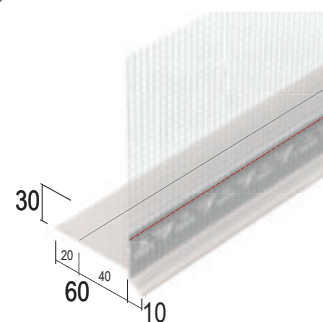

Art.-Nr.	Dämmstoffdicke (mm)	Länge (cm)	Bestellnummer	Putzdicke (mm)	Werkstoff	Verpackung / Palette
37503	<40	200	114910	10 mm	Hart-PVC mit Glasfasergewebe	10 STB / 25 KAR

Montageschiene für WDV-Systeme

Winkelprofil aus PVC als untere Auflage für den Dämmstoff.

Farbe: 10 - weiß
Schenkellänge: 40 mm
Geeignet für Produkt: 37503; 37501; 37500; 37530
Bemerkung:
 Wärmebrücken minimiert.

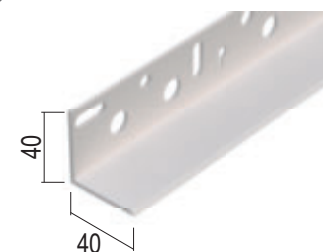

Art.-Nr.	Dämmstoffdicke (mm)	Länge (cm)	Bestellnummer	Werkstoff	Verpackung / Großpack
37537	<40	200	115338	Hart-PVC	15 STB / 36 KAR

Montageschiene für WDV-Systeme

Winkelprofil aus PVC als untere Auflage für den Dämmstoff.

Farbe: 10 - weiß
Schenkellänge: 100 mm
Geeignet für Produkt: 37503; 37501; 37500; 37530
Bemerkung:
 Wärmebrücken minimiert.

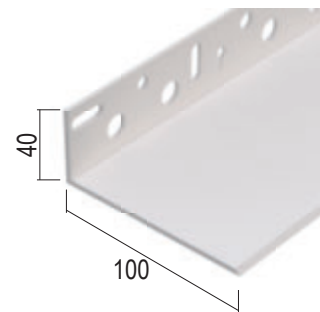

Art.-Nr.	Dämmstoffdicke (mm)	Länge (cm)	Bestellnummer	Werkstoff	Verpackung / Großpack
37538	<100	200	115339	Hart-PVC	15 STB / 40 KAR

Montageschiene für WDV-Systeme

Winkelprofil aus PVC als untere Auflage für den Dämmstoff.

Farbe: 10 - weiß
Schenkellänge: 160 mm
Geeignet für Produkt: 37503; 37501; 37500; 37530
Bemerkung:
 Wärmebrücken minimiert.

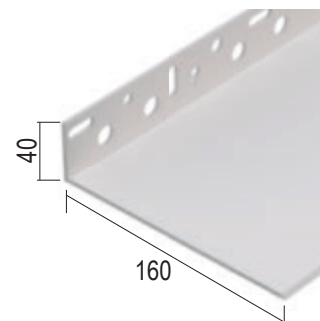

Art.-Nr.	Dämmstoffdicke (mm)	Länge (cm)	Bestellnummer	Werkstoff	Verpackung / Großpack
37539	<160	200	115340	Hart-PVC	15 STB / 30 KAR

Bodenanschlussprofil für Wärmedämmung

Bodenanschlussprofil aus PVC mit angenähertem alkalibeständigen Glasfasergewebe und Tropfkante für 6 mm Putzdicke. Optimale Positionierung durch Lamellen mit federnder Wirkung an Profilverunterseite.

Farbe: 10 - weiß
Gewebemaß: 100 mm
Maschenweite: 4 x 4 mm
Flächengewicht: 160 g/m²
Bemerkung:
 Einseitiger Gewebeüberstand von 10 cm am Stabende.

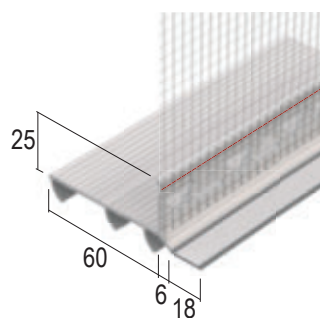

Art.-Nr.	Dämmstoffdicke (mm)	Länge (cm)	Bestellnummer	Putzdicke (mm)	Werkstoff	Verpackung / Palette
37520	<30	200	116008	6 mm	Hart-PVC mit Glasfasergewebe	10 STB / 25 KAR

Sockelprofil für WDV-Systeme

Sockelprofil aus PVC mit angenähertem alkalibeständigen Glasfasergewebe für WDV-Systeme ab 6 mm Putzdicke.

Farbe: 10 - weiß
Gewebemaß: 100 mm
Maschenweite: 4 x 4 mm
Flächengewicht: 160 g/m²
Bemerkung:
 Einseitiger Gewebeüberstand von 10 cm am Stabende.

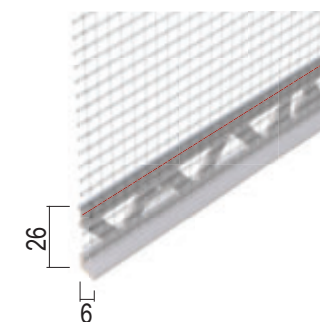

Art.-Nr.	Dämmstoffdicke (mm)	Länge (cm)	Bestellnummer	Putzdicke (mm)	Werkstoff	Verpackung / Palette
37964		250	115169	6 mm	Hart-PVC mit Glasfasergewebe	50 STB / 40 KAR

Abschlussprofil für Dämmsysteme

Abschlussprofil für unterschiedliche Dämmstoffdicken.

Materialdicke: 0,8 mm

Art.-Nr.	Dämmstoffdicke (mm)	Länge (cm)	Bestellnummer	Werkstoff	Verpackung / Großpack
92322	20	250	119513	Aluminium natur	10 STB / 100 BUN
92324	40	250	119512	Aluminium natur	10 STB / 56 BUN
92326	60	250	119511	Aluminium natur	10 STB / 40 BUN
92328	80	250	119510	Aluminium natur	10 STB / 32 BUN
92330	100	250	119509	Aluminium natur	10 STB / 24 BUN

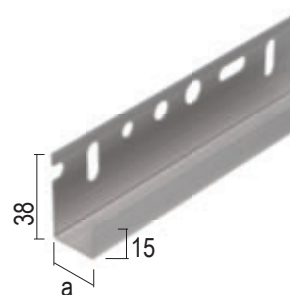

SOCKELPROFILE

Abschlussprofil für Dämmsysteme

Abschlussprofil für unterschiedliche Dämmstoffdicken.

Materialdicke: 0,8 mm
Farbwert: 10 - weiß

Art.-Nr.	Dämmstoffdicke (mm)	Länge (cm)	Bestellnummer	Werkstoff	Verpackung / Großpack
92422	20	250	119508	Aluminium, mit weißer Grundbeschichtung	10 STB / 100 BUN
92424	40	250	119507	Aluminium, mit weißer Grundbeschichtung	10 STB / 56 BUN
92426	60	250	119506	Aluminium, mit weißer Grundbeschichtung	10 STB / 40 BUN
92428	80	250	119505	Aluminium, mit weißer Grundbeschichtung	10 STB / 32 BUN
92430	100	250	119504	Aluminium, mit weißer Grundbeschichtung	10 STB / 24 BUN

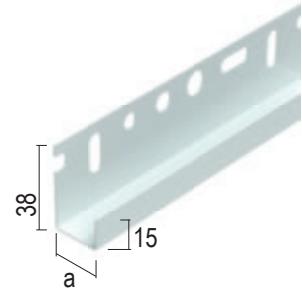

Dehnungsfugenprofil für den Innen- und Außenputz

Dehnungsfugenprofil aus Edelstahl für den Innen- und Außenputz ab 6 mm. Im Außenbereich und in Feuchträumen nur für den vertikalen Einsatz.

Bewegungsaufnahme Zug/Druck: +/- 5 mm
Bemerkung:
 Mögliche Profilkombinationen siehe Datenblatt.



Art.-Nr.	Putzdicke (mm)	Länge (cm)	Bestellnummer	Werkstoff	Verpackung / Palette
2236	6 mm	250	102498	Edelstahl	25 STB / 160 BUN

Gleitlagerfugenprofil für WDV-Systeme

Gleitlagerfugenprofil - Aufsteckprofil zur Ausbildung von Gleitlagerfugen für WDV-Systeme.

Geeignet für Produkt: 9181; 2151

Art.-Nr.	Länge (cm)	Bestellnummer	Putzdicke (mm)	Werkstoff	Verpackung / Palette
9182	250	102009	6 mm	Aluminium natur	20 STB / 126 BUN
2152	250	101406	6 mm	Edelstahl	10 STB / 200 BUN

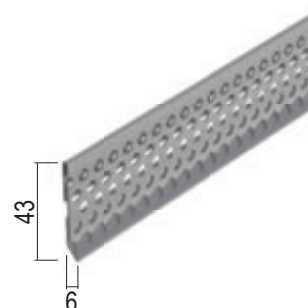

Gleitlagerfugenprofil für WDV-Systeme

Gleitlagerfugenprofil - Unterteil zur Ausbildung von Gleitlagerfugen für WDV-Systeme.

Geeignet für Produkt: 9182; 2152



Art.-Nr.	Länge (cm)	Bestellnummer	Putzdicke (mm)	Werkstoff	Verpackung / Palette
9181	250	102008	6 mm	Aluminium natur	20 STB / 154 BUN
2151	250	101403	6 mm	Edelstahl	10 STB / 234 BUN

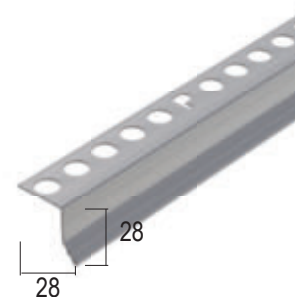

Gleitlagerfugenprofil für WDV-Systeme

Gleitlagerfugenprofil - Einschubprofil aus Aluminium zur Ausbildung von Gleitlagerfugen für WDV-Systeme. Besonders geeignet zur Fugenherstellung bei Aufstockungen in Leichtbauweise.

Bemerkung:
 Profil zum nachträglichen Einschieben in die Gleitlagerfuge, z. B. zwischen einem massiven Altbau und einer Gebäudeaufstockung in Leichtbauweise.

Art.-Nr.	Länge (cm)	Bestellnummer	Putzdicke (mm)	Werkstoff	Verpackung / Palette
9540	250	115637	6 mm	Aluminium natur	10 STB / 48 BUN

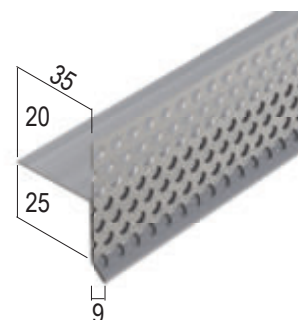

Gleitlagerfugenprofil für WDV-Systeme

Gleitlagerfugenprofil - Einschubprofil aus PVC zur Ausbildung von Gleitlagerfugen für WDV-Systeme. Besonders geeignet zur Fugenherstellung bei Aufstockungen in Leichtbauweise.

Art.-Nr.	Länge (cm)	Bestellnummer	Putzdicke (mm)	Werkstoff	Verpackung / Palette
37540	250	115994	6 mm	Hart-PVC mit Glasfasergewebe	15 STB / 13 KAR

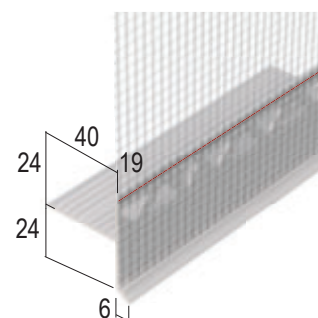

FUGENPROFILE

Dehnungsfugenprofil für Wärmedämmung

Dehnungsfugenprofil aus Hart-PVC und Schlaufe im Mittelteil aus Weich-PVC mit alkalibeständigem Glasfasergewebe für den Innen- und Außenputz ab 6 mm, für die Anwendung in der Fläche. Im Außenbereich und in Feuchträumen nur für den vertikalen Einsatz.

Farbe: 10 - weiß
Bemerkung:
 Einseitiger Gewebe- und Schlaufenüberstand am Stabende.

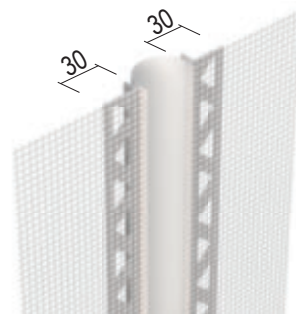

Art.-Nr.	Länge (cm)	Bestellnummer	Putzdicke (mm)	Werkstoff	Verpackung / Palette
30351	250	116300	6 mm	Hart-PVC mit Weich-PVC und Glasfasergewebe	10 STB / 48 KAR
30352	250	116301	10 mm	Hart-PVC mit Weich-PVC und Glasfasergewebe	10 STB / 48 KAR

Dehnungsfugenprofil für Wärmedämmung

Dehnungsfugenprofil aus Hart-PVC und Schlaufe im Mittelteil aus Weich-PVC mit alkalibeständigem Glasfasergewebe für den Innen- und Außenputz ab 6 mm, für die Anwendung im Inneneck. Im Außenbereich und in Feuchträumen nur für den vertikalen Einsatz.

Farbe: 10 - weiß
Bemerkung:
 Einseitiger Gewebe- und Schlaufenüberstand von 5 cm am Stabende.

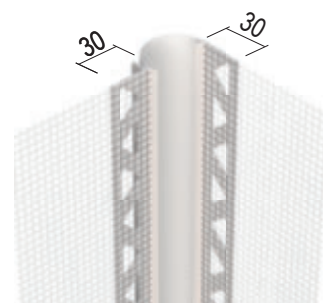

Art.-Nr.	Länge (cm)	Bestellnummer	Putzdicke (mm)	Werkstoff	Verpackung / Palette
30361	250	116302	6 mm	Hart-PVC mit Weich-PVC und Glasfasergewebe	10 STB / 48 KAR
30362	250	116303	10 mm	Hart-PVC mit Weich-PVC und Glasfasergewebe	10 STB / 48 KAR

Bewegungsfugenprofil für Wärmedämmung

Bewegungsfugenprofil aus Hart-PVC und Mittelteil aus Weich-PVC mit angenähertem alkalibeständigem Glasfasergewebe für den Innen- und Außenputz ab 6 mm, für die Anwendung in der Fläche und im Inneneck. Im Außenbereich und in Feuchträumen nur für den vertikalen Einsatz.

Bewegungsaufnahme Zug/Druck: +/-1,5 mm
Farbe: 10 - weiß
Gewebemaß: 100/100 mm
Maschenweite: 4 x 4 mm
Flächengewicht: 160 g/m²
Bemerkung:
 Einseitiger Gewebeüberstand von 10 cm am Stabende.

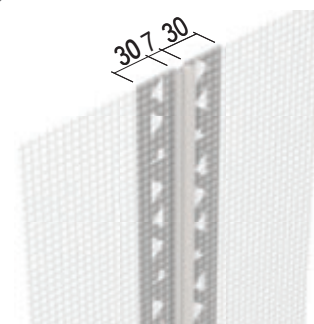

Art.-Nr.	Länge (cm)	Bestellnummer	Putzdicke (mm)	Werkstoff	Verpackung / Palette
37531	275	115761	6 mm	Hart-PVC mit Weich-PVC und Glasfasergewebe	10 STB / 13 KAR

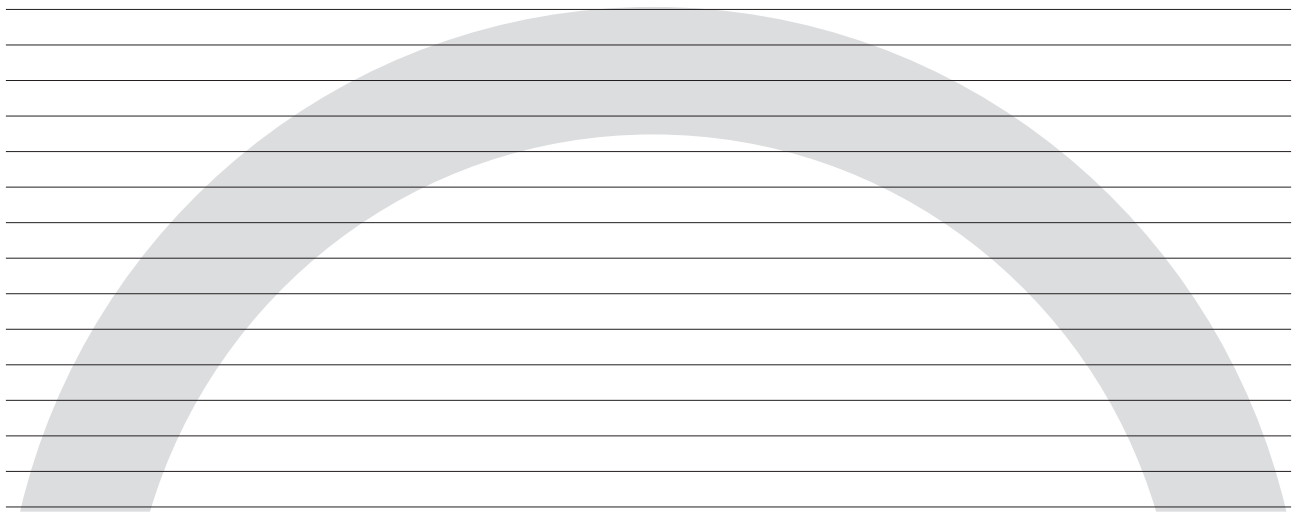

PROTEKTOR

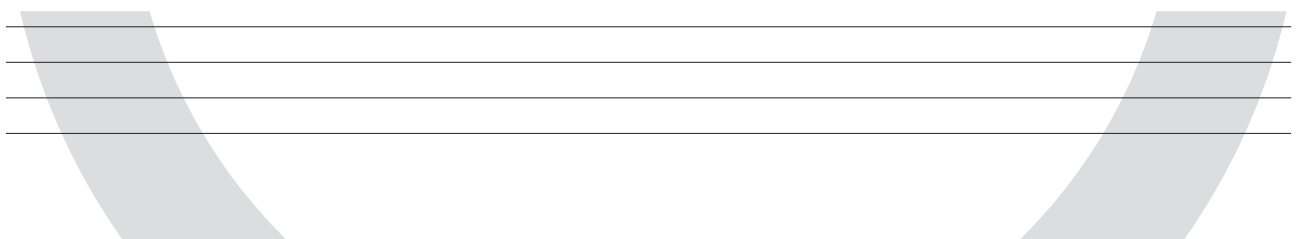

PROFILE FÜR MECHANISCHE BEFESTIGUNG

Anfangsleiste für mechanisch befestigte WDV-Systeme

Anfangsleiste aus Hart-PVC für mechanisch befestigte WDV-Systeme.

Art.-Nr.	Länge (cm)	Bestellnummer	Werkstoff	Verpackung / Großpack
3759	250	103114	Hart-PVC	20 STB / 24 KAR

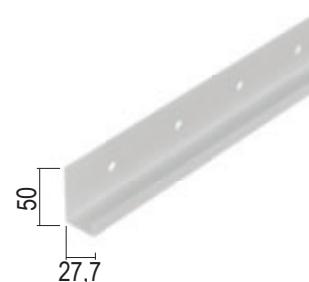

Halteleiste für mechanisch befestigte WDV-Systeme

Halteleiste aus Hart-PVC für mechanisch befestigte Wärmedämmungen.

Art.-Nr.	Länge (cm)	Bestellnummer	Werkstoff	Verpackung / Großpack
3760	250	101761	Hart-PVC	25 STB / 20 KAR

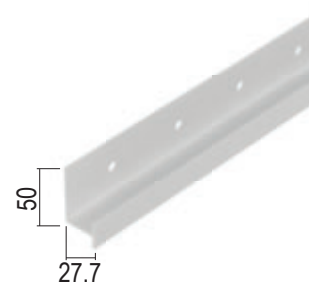

Verbindungsleiste für mechanisch befestigte WDV-Systeme

Verbindungsleiste aus Hart-PVC für mechanisch befestigte WDV-Systeme.

Art.-Nr.	Länge (cm)	Bestellnummer	Werkstoff	Verpackung / Großpack
3761	49	101766	Hart-PVC	100 ST / 60 KAR

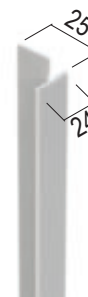

Verbindungsleiste für mechanisch befestigte WDV-Systeme

Verbindungsleiste aus Aluminium für mechanisch befestigte WDV-Systeme.

Art.-Nr.	Länge (cm)	Bestellnummer	Werkstoff	Verpackung / Großpack
9115	47	101932	Aluminium natur	100 ST / 40 KAR
9114	59	101906	Aluminium natur	100 ST / 40 KAR



Halteleiste für mechanisch befestigte WDV-Systeme

Halteleiste aus Aluminium für mechanisch befestigte WDV-Systeme.

Art.-Nr.	Länge (cm)	Bestellnummer	Werkstoff	Verpackung / Großpack
9116	200	101934	Aluminium natur	25 STB / 36 KAR

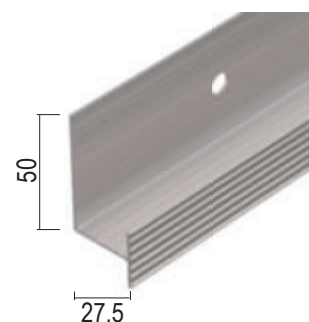

Einfassprofil mit Gewebe für Putzträgerplatten

Einfassprofil aus PVC mit alkalibeständigem Gewebe für Plattenstärke 12,5 mm mit 6 mm Putzaufbau.

Farbe: 10 - weiß

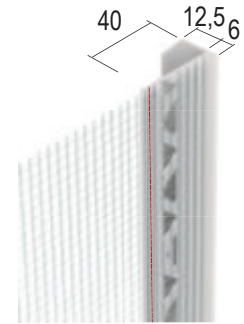

Art.-Nr.	Länge (cm)	Bestellnummer	Putzdicke (mm)	Werkstoff	Verpackung / Palette
37154	250	118867	6 mm	Hart-PVC mit Glasfasergewebe	25 STB / 20 KAR

Einfassprofil mit Tropfkante und Gewebe für Putzträgerplatte

Einfassprofil mit Tropfkante aus PVC mit alkalibeständigem Gewebe für den horizontalen Einsatz für Plattenstärke 12,5 mm mit 6 mm Putzaufbau.

Farbe: 10 - weiß

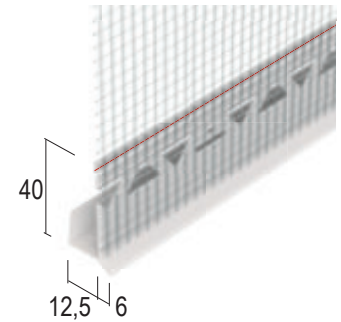

Art.-Nr.	Länge (cm)	Bestellnummer	Putzdicke (mm)	Werkstoff	Verpackung / Palette
37155	250	118868	6 mm	Hart-PVC mit Glasfasergewebe	25 STB / 20 KAR

WÄRMEDÄMMPUTZPROFILE

Kantenprofil für den Wärmedämmputz

Kantenprofil aus verzinktem Stahl mit PVC-Überzug **Farbe: 10 - weiß** für den Wärmedämmputz mit unterschiedlichen Putzdicken. Im Laibungsbereich zusätzlich für abweichende Putzdicken variabel einsetzbar.

Art.-Nr.	Putzdicke (mm)	Länge (cm)	Bestellnummer	Werkstoff	Verpackung / Palette
1063	30 mm	300	100668	Stahl, verzinkt mit PVC-Überzug	15 STB / 49 BUN
1064	40 mm	300	100678	Stahl, verzinkt mit PVC-Überzug	15 STB / 35 BUN
1065	50 mm	300	100686	Stahl, verzinkt mit PVC-Überzug	15 STB / 35 BUN
1066	60 mm	300	100694	Stahl, verzinkt mit PVC-Überzug	15 STB / 35 BUN

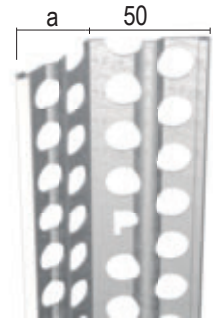

Sockelprofil für den Wärmedämmputz

Sockelprofil aus verzinktem Stahl mit PVC-Überzug **Farbe: 10 - weiß** für den Wärmedämmputz mit unterschiedlichen Putzdicken. **Winkelstellung: 110°**

Art.-Nr.	Putzdicke (mm)	Länge (cm)	Bestellnummer	Werkstoff	Verpackung / Palette
1263	30 mm	300	100975	Stahl, verzinkt mit PVC-Überzug	15 STB / 63 BUN
1264	40 mm	300	100976	Stahl, verzinkt mit PVC-Überzug	15 STB / 54 BUN
1265	50 mm	300	100977	Stahl, verzinkt mit PVC-Überzug	15 STB / 49 BUN
1266	60 mm	300	100978	Stahl, verzinkt mit PVC-Überzug	15 STB / 55 BUN

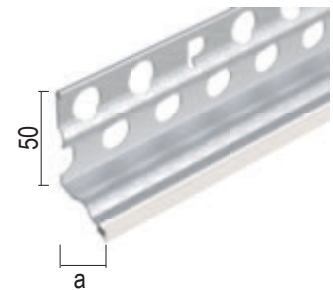

Abschlussprofil für den Wärmedämmputz

Abschlussprofil aus verzinktem Stahl mit PVC-Überzug für den Wärmedämmputz mit unterschiedlichen Putzdicken. **Farbe: 10 - weiß**

Art.-Nr.	Putzdicke (mm)	Länge (cm)	Bestellnummer	Werkstoff	Verpackung / Palette
1283	30 mm	300	101019	Stahl, verzinkt mit PVC-Überzug	15 STB / 55 BUN
1284	40 mm	300	101025	Stahl, verzinkt mit PVC-Überzug	15 STB / 55 BUN
1285	50 mm	300	101029	Stahl, verzinkt mit PVC-Überzug	15 STB / 55 BUN
1286	60 mm	300	101035	Stahl, verzinkt mit PVC-Überzug	15 STB / 55 BUN

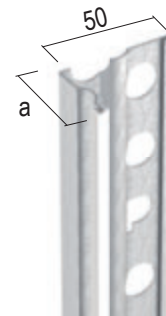

Sockel- und Sturzprofil für den Wärmedämmputz

Sockel- und Sturzprofil aus verzinktem Stahl mit PVC-Überzug für den Wärmedämmputz mit Putzdicke 50 mm. **Farbe: 10 - weiß**

Art.-Nr.	Putzdicke (mm)	Länge (cm)	Bestellnummer	Werkstoff	Verpackung / Palette
1295	50 mm	300	101052	Stahl, verzinkt mit PVC-Überzug	15 STB / 40 BUN

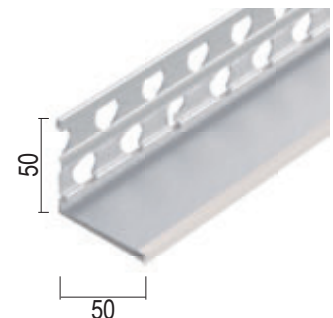

ABVERKAUF

DÜBEL & ZUBEHÖR

DÄMMSTOFF-SCHLAGDÜBEL

Dämmstoff-Schlagdübel für verputzte Außenwanddämmungen

Dämmstoff-Schlagdübel mit Kunststoffnagel zur oberflächenbündigen Montage in allen gängigen überputzbaren Außenwanddämmstoffen. Geeignet für Beton und Mauerwerk der Nutzungskategorien A bis D.

Farbwert: T5 - rot
Bemerkung:
 Teller-Ø 60 mm, Dübel-Ø 10 mm
 Verankerungstiefe: 50 mm
 Weitere Anforderungen zur Verankerung siehe Datenblatt.



Art.-Nr.	Länge (cm)	Bestellnummer	Werkstoff	Verpackung / Großpack	Neubau Dämmstoffdicke (mm)	Neubau min. Bohrlochtiefe (mm)	Altbau Dämmstoffdicke (mm)	Altbau min. Bohrlochtiefe (mm)
NEU 15270	10	120229	PE	100 ST / 5 BEU	40	60	30	80
NEU 15271	12	120230	PE	100 ST / 5 BEU	60	60	40	80
NEU 15272	14	120231	PE	100 ST / 5 BEU	80	60	60	80
NEU 15273	16	120232	PE	100 ST / 5 BEU	100	60	80	80
NEU 15274	18	120233	PE	100 ST / 5 BEU	120	60	100	80
NEU 15275	20	120234	PE	100 ST / 5 BEU	140	60	120	80

Dämmstoff-Schlagdübel für verputzte Außenwanddämmungen

Dämmstoff-Schlagdübel mit Stahlnagel zur oberflächenbündigen Montage in allen gängigen überputzbaren Außenwanddämmstoffen. Geeignet für Beton und Mauerwerk der Nutzungskategorien A bis D.

Farbwert: T5 - rot
Bemerkung:
 Teller-Ø 60 mm, Dübel-Ø 8 mm
 Verankerungstiefe: 60 mm
 Weitere Anforderungen zur Verankerung siehe Datenblatt.



Art.-Nr.	Länge (cm)	Bestellnummer	Werkstoff	Verpackung / Großpack	Neubau Dämmstoffdicke (mm)	Neubau min. Bohrlochtiefe (mm)	Altbau Dämmstoffdicke (mm)	Altbau min. Bohrlochtiefe (mm)
NEU 15276	10	120235	PE	100 ST / 5 BEU	40	70	20	90
NEU 15277	12	120236	PE	100 ST / 5 BEU	60	70	40	90
NEU 15278	14	120238	PE	100 ST / 5 BEU	80	70	60	90
NEU 15279	16	120239	PE	100 ST / 5 BEU	100	70	80	90
NEU 15280	18	120240	PE	100 ST / 5 BEU	120	70	100	90
NEU 15281	20	120241	PE	100 ST / 5 BEU	140	70	120	90

Dämmstoff-Schlagdübel für verputzte Außenwanddämmungen

Dämmstoff-Schlagdübel mit Stahlnagel zur oberflächenbündigen Montage in allen gängigen überputzbaren Außenwanddämmstoffen. Geeignet für Beton und Mauerwerk der Nutzungskategorien A bis D.

Farbwert: T5 - rot
Bemerkung:
 Teller-Ø 60 mm, Dübel-Ø 10 mm
 Verankerungstiefe: 75 mm
 Weitere Anforderungen zur Verankerung siehe Datenblatt.



Art.-Nr.	Länge (cm)	Bestellnummer	Werkstoff	Verpackung / Großpack	Neubau Dämmstoffdicke (mm)	Neubau min. Bohrlochtiefe (mm)	Altbau Dämmstoffdicke (mm)	Altbau min. Bohrlochtiefe (mm)
NEU 15282	20	120242	PE	100 ST / 2 BEU	120	85	100	105
NEU 15283	22	120243	PE	100 ST / 2 BEU	140	85	120	105
NEU 15284	24	120244	PE	100 ST / 2 BEU	160	85	140	105
NEU 15285	26	120245	PE	100 ST / 2 BEU	180	85	160	105
NEU 15286	28	120246	PE	100 ST / 2 BEU	200	85	180	105
NEU 15287	30	120247	PE	100 ST / 2 BEU	220	85	200	105

DÜBEL & ZUBEHÖR

DÄMMSTOFF-SCHLAGDÜBEL

Dämmstoff-Schlagdübel für verputzte Außenwanddämmungen

Dämmstoff-Schlagdübel mit Kunststoffnagel zur oberflächenbündigen Montage in allen gängigen überputzbaren Außenwanddämmstoffen. Geeignet für Beton und Mauerwerk der Nutzungskategorien A bis D.

Farbwert: T5 - rot

Bemerkung:

Teller-Ø 60 mm, Dübel-Ø 10 mm

Verankerungstiefe: 50 mm

Weitere Anforderungen zur Verankerung siehe Datenblatt.



Art.-Nr.	Länge (cm)	Bestellnummer	Werkstoff	Verpackung / Großpack	Neubau Dämmstoffdicke (mm)	Neubau min. Bohrlochtiefe (mm)	Altbau Dämmstoffdicke (mm)	Altbau min. Bohrlochtiefe (mm)
NEU 15288	20	120248	PE	100 ST / 2 BEU	140	60	120	80
NEU 15289	22	120249	PE	100 ST / 2 BEU	160	60	140	80
NEU 15290	24	120250	PE	100 ST / 2 BEU	180	60	160	80

DÜBEL & ZUBEHÖR

DÄMMSTOFF-SCHRAUBDÜBEL

Dämmstoff-Schraubdübel mit Stahlschraube

Dämmstoff-Schraubdübel mit Stahlschraube zur oberflächenbündigen und vertieften Montage in allen gängigen überputzbaren Außenwanddämmstoffen. Geeignet für Beton und Mauerwerk der Nutzungskategorien A, B, C, E.

Farbwert: 10 - weiß

Bemerkung:

Teller-Ø 60 mm, Dübel-Ø 8 mm
 Verankerungstiefe: 50 mm
 Bei Bedarf ist der Dübel durch geeignete Dämmstoffteller erweiterbar. Weitere Anforderungen zur Verankerung siehe Datenblatt.



Art.-Nr.	Länge (cm)	Bestellnummer	Werkstoff	Verpackung / Großpack	Neubau Dämmstoffdicke (mm)	Neubau min. Bohrlochtiefe (mm)	Altbau Dämmstoffdicke (mm)	Altbau min. Bohrlochtiefe (mm)
NEU 15291	12	120312	PP	100 ST / 70 KAR	60	60	40	80
NEU 15292	14	120313	PP	100 ST / 70 KAR	80	60	60	80
NEU 15293	16	120314	PP	100 ST / 70 KAR	100	60	80	80
NEU 15294	18	120315	PP	100 ST / 70 KAR	120	60	100	80
NEU 15295	20	120316	PP	100 ST / 70 KAR	140	60	120	80
NEU 15296	22	120317	PP	100 ST / 70 KAR	160	60	140	80
NEU 15297	24	120318	PP	100 ST / 70 KAR	180	60	160	80
NEU 15298	26	120319	PP	100 ST / 70 KAR	200	60	180	80
NEU 15299	28	120320	PP	100 ST / 70 KAR	220	60	200	80
NEU 15300	30	120321	PP	100 ST / 70 KAR	240	60	220	80
NEU 15301	32	120322	PP	100 ST / 70 KAR	260	60	240	80
NEU 15302	34	120323	PP	100 ST / 70 KAR	280	60	260	80

Dämmstoff-Schraubdübel mit Stahlschraube

Dämmstoff-Schraubdübel mit Stahlschraube zur oberflächenbündigen Montage in allen gängigen überputzbaren Außenwanddämmstoffen. Geeignet für Beton und Mauerwerk der Nutzungskategorien A, B, C, D, E.

Farbwert: 10 - weiß

Bemerkung:

Teller-Ø 60 mm, Dübel-Ø 8 mm
 Verankerungstiefe: ABC=30 mm; DE=50 mm
 Weitere Anforderungen zur Verankerung siehe Datenblatt.



Art.-Nr.	Länge (cm)	Bestellnummer	Werkstoff	Verpackung / Großpack	Neubau Dämmstoffdicke (mm)	Neubau min. Bohrlochtiefe (mm)	Altbau Dämmstoffdicke (mm)	Altbau min. Bohrlochtiefe (mm)
NEU 15304	12	120326	PP	200 ST / 40 KAR	60/80	40/60	60	60/80
NEU 15305	14	120327	PP	200 ST / 40 KAR	80/100	40/60	60/80	60/80
NEU 15306	16	120328	PP	200 ST / 40 KAR	100/120	40/60	80/100	60/80
NEU 15307	18	120329	PP	200 ST / 40 KAR	120/140	40/60	100/120	60/80
NEU 15308	20	120330	PP	200 ST / 30 KAR	140/160	40/60	120/140	60/80
NEU 15309	22	120331	PP	200 ST / 30 KAR	160/180	40/60	140/160	60/80
NEU 15310	24	120332	PP	200 ST / 30 KAR	180/200	40/60	160/180	60/80
NEU 15311	26	120333	PP	200 ST / 30 KAR	200/220	40/60	180/200	60/80
NEU 15312	28	120334	PP	200 ST / 30 KAR	220/240	40/60	200/220	60/80
NEU 15313	30	120325	PP	200 ST / 30 KAR	240/260	40/60	220/240	60/80

DÜBEL & ZUBEHÖR

RONDELLE

EPS Dämmstoff-Rondelle

EPS Rondelle weiß bei vertiefter Montage zur Verhinderung von Dübelabzeichnungen bei der Fassadendämmung.

Farbwert: 10 - weiß



Art.-Nr.	Dämmstoffdicke (mm)	Bestellnummer	Werkstoff	Verpackung / Großpack
NEU 15320	20	120382	Polystyrol	200 ST / 99 BEU

EPS Dämmstoff-Rondelle

EPS Rondelle grau bei vertiefter Montage zur Verhinderung von Dübelabzeichnungen bei der Fassadendämmung.

Farbwert: BB - grau



Art.-Nr.	Dämmstoffdicke (mm)	Bestellnummer	Werkstoff	Verpackung / Großpack
NEU 15321	20	120383	Polystyrol	200 ST / 99 BEU

Mineralwolle Dämmstoff-Rondelle

Mineralwolle-Rondelle grau bei vertiefter Montage zur Verhinderung von Dübelabzeichnungen bei der Fassadendämmung.



Art.-Nr.	Dämmstoffdicke (mm)	Bestellnummer	Werkstoff	Verpackung / Großpack
NEU 15322	20	120384	Mineralwolle	100 ST / 99 BEU

DÜBEL & ZUBEHÖR

FRÄSER

Fräser für EPS Dämmstoff-Rondelle

Fräser für EPS Dämmstoff-Rondelle, zur Herstellung passgenauer Vertiefungen mit einem Durchmesser von 70 mm und 20 mm Tiefe.

Verarbeitungshinweis:
Verschleißarme Beschichtung verlängert die Lebensdauer auch bei intensiver Nutzung.



Art.-Nr.	Länge (cm)	Bestellnummer	Werkstoff	Verpackung / Großpack
NEU 15323	0	120385	Hart-PVC	1 ST / 40 BEU

Montagewerkzeug für versenkte Montage

Montagewerkzeug zur kontrollierten Versenkung von Dämmstoffdübeln Ø 60 mm in Wärmedämm-Verbundsystemen. Es ermöglicht zugleich die passgenaue Aufnahme der zugehörigen Dämmstoffrondelle (70 mm). Zugelassen für Dämmstoffdübel 15291-15302.



Art.-Nr.	Länge (cm)	Bestellnummer	Werkstoff	Verpackung / Großpack
NEU 15325	0	120525	Stahl, verzinkt	1 ST / 99 KAR

Fräser für Mineralwolle Dämmstoff-Rondelle

Fräser für Mineralwolle-Dämmstoff-Rondellen, zur Herstellung passgenauer Vertiefungen mit einem Durchmesser von 70 mm und 20 mm Tiefe.



Art.-Nr.	Länge (cm)	Bestellnummer	Werkstoff	Verpackung / Großpack
NEU 15324	11	120386	Stahl, verzinkt	1 ST / 40 BEU

DÜBEL & ZUBEHÖR

TELLER

Dämmstoffteller für Holzschrauben

Dämmstoffteller Ø 60 mm aus Kunststoff für die Montage mit Holz- und Metallschrauben mit einem Durchmesser von 4,8 - 6,0 mm.

Farbwert: T5 - rot



Art.-Nr.	Dämmstoffdicke (mm)	Bestellnummer	Werkstoff	Verpackung / Großpack
NEU 15330		120521	Hart-PVC	200 ST / 128 KAR

Dämmstoffteller Vergrößerung

Dämmstoffteller Ø 100 mm zur Vergrößerung der Dübelauffläche und Erhöhung der Haltekraft des Dübels insbesondere bei leichten oder großen Plattendicken.

Farbwert: 10 - weiß

Bemerkung:
Geeignet für Schraubdübel 15291-15302.



Art.-Nr.	Dämmstoffdicke (mm)	Bestellnummer	Werkstoff	Verpackung / Großpack
NEU 15331		120522	Hart-PVC	200 ST / 100 KAR

Dämmstoffteller Vergrößerung

Dämmstoffteller Ø 140 mm zur Vergrößerung der Dübelauffläche und Erhöhung der Haltekraft des Dübels insbesondere bei leichten oder großen Plattendicken.

Farbwert: 10 - weiß

Bemerkung:
Geeignet für Schraubdübel 15291-15302.



Art.-Nr.	Dämmstoffdicke (mm)	Bestellnummer	Werkstoff	Verpackung / Großpack
NEU 15332		120523	Hart-PVC	200 ST / 140 KAR

Dämmstoffteller Vergrößerung, selbstschneidend

Dämmstoffteller Ø 110 mm selbst schneidend, zur Vergrößerung der Dübelauffläche und Erhöhung der Haltekraft des Dübels insbesondere bei leichten oder großen Plattendicken sowie für eine versenkte Montage des Dübels.

Farbwert: 10 - weiß

Bemerkung:
Geeignet für Schraubdübel 15291-15302 und Dämmstofffrondelle mit 70 mm Durchmesser.



Art.-Nr.	Dämmstoffdicke (mm)	Bestellnummer	Werkstoff	Verpackung / Großpack
NEU 15333		120524	Hart-PVC	200 ST / 30 KAR

ARMIERUNGSGEWEBE INNENPUTZ

Balkenfix Armierungsgewebe

Balkenfix als Armierungsstreifen, mittig kaschiert mit gekrepptem Ölpapier, für die Abdeckung von z. B. Mauerschlitzten, Holzbalken, Rissen etc.

Maschenweite: 10 x 10 mm

Flächengewicht: 140 g/m²

Bemerkung:

Eigenschaften: Alkalibeständig, verschiebefest.

Art.-Nr.	Breite (mm)	Länge (cm)	Bestellnummer	Werkstoff	Farbe	Verpackung / Großpack
14960	166	5.000	119716	Glasfaser	S6 - brillantblau	6 ST / 36 KAR
14961	200	5.000	119717	Glasfaser	S6 - brillantblau	5 ST / 30 KAR
14962	250	5.000	119718	Glasfaser	S6 - brillantblau	4 ST / 24 KAR
14963	330	5.000	119719	Glasfaser	S6 - brillantblau	3 ST / 18 KAR
14964	400	5.000	119720	Glasfaser	S6 - brillantblau	3 ST / 18 KAR



Armierungsgewebe für den Innenputz

Gewebe für die Armierung von Grundputzen im Innenbereich. Einsetzbar für die Flächenarmierung und an Übergängen von z. B. Wandverbindungen, Materialwechsellern, Wandschlitzten, Rollladenkästen etc.

Maschenweite: 5 x 5 mm

Flächengewicht: 75 g/m²

Bemerkung:

Eigenschaften: Alkalibeständig, verschiebefest, weichmacherfrei.

Art.-Nr.	Gewebemaß	Bestellnummer	Werkstoff	Farbe	Verpackung / Palette
	100 cm x 10 m	119790	Glasfaser	10 - weiß	10 M2 / 160 STG
	100 cm x 50 m	119791	Glasfaser	10 - weiß	50 M2 / 48 STG
	100 cm x 100 m	119792	Glasfaser	10 - weiß	100 M2 / 24 STG
	50 cm x 50 m	119793	Glasfaser	10 - weiß	50 M2 / 48 STG
14911	50 cm x 100 m	119794	Glasfaser	10 - weiß	100 M2 / 24 STG
	33 cm x 50 m	119795	Glasfaser	10 - weiß	50 M2 / 48 STG
	33 cm x 100 m	119796	Glasfaser	10 - weiß	100 M2 / 24 STG
	25 cm x 100 m	119797	Glasfaser	10 - weiß	100 M2 / 24 STG
	20 cm x 100 m	120252	Glasfaser	10 - weiß	20 M2 / 120 STG



NEU

ARMIERUNGSGEWEBE AUSSENPUTZ

Universalgewebe

Gewebe für den universellen Einsatz im Innen- und Außenputz. Einsetzbar für die Flächenarmierung, für Übergänge von z. B. Wandverbindungen, Materialwechsell, Wandschlitz, Rollladenkästen etc. sowie für die Einbettung in Bitumendickbeschichtungen und Bodenausgleichsmassen.

Maschenweite: 6 x 6 mm
Flächengewicht: 105 g/m²

Bemerkung:
Eigenschaften: Alkalibeständig, verschiebefest, weichmacherfrei



Art.-Nr.	Gewebemaß	Bestellnummer	Werkstoff	Farbe	Verpackung / Palette
14917	100 cm x 50 m	119798	Glasfaser	10 - weiß	50 M2 / 30 STG
	100 cm x 100 m	119799	Glasfaser	10 - weiß	100 M2 / 15 STG
	50 cm x 50 m	119800	Glasfaser	10 - weiß	50 M2 / 30 STG
	50 cm x 100 m	119801	Glasfaser	10 - weiß	100 M2 / 15 STG
	33 cm x 50 m	119802	Glasfaser	10 - weiß	50 M2 / 30 STG
	33 cm x 100 m	119803	Glasfaser	10 - weiß	100 M2 / 15 STG
	25 cm x 100 m	119804	Glasfaser	10 - weiß	100 M2 / 15 STG
	20 cm x 50 m	119805	Glasfaser	10 - weiß	50 M2 / 30 STG

Außenputzgewebe

Gewebe für die Armierung von Grundputzen im Außenbereich. Einsetzbar für die Flächenarmierung und an Übergängen von z. B. Wandverbindungen, Materialwechsell, Wandschlitz, Rollladenkästen etc.

Maschenweite: 10 x 10 mm
Flächengewicht: 165 g/m²

Bemerkung:
Eigenschaften: Alkalibeständig, verschiebefest, weichmacherfrei

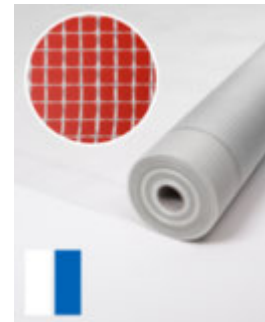

Art.-Nr.	Gewebemaß	Bestellnummer	Werkstoff	Farbe	Verpackung / Palette
14919	100 cm x 50 m	119813	Glasfaser	10 - weiß	50 M2 / 24 STG
	100 cm x 100 m	119814	Glasfaser	10 - weiß	100 M2 / 12 STG
	100 cm x 50 m	119815	Glasfaser	S6 - brillantblau	50 M2 / 24 STG
	100 cm x 100 m	119816	Glasfaser	S6 - brillantblau	100 M2 / 12 STG

Außenputzgewebe

Gewebe für die Armierung von Grundputzen im Außenbereich. Einsetzbar für die Flächenarmierung und an Übergängen von z. B. Wandverbindungen, Materialwechsell, Wandschlitz, Rollladenkästen etc.

Maschenweite: 13 x 13 mm
Flächengewicht: 130 g/m²

Bemerkung:
Eigenschaften: Alkalibeständig, verschiebefest, weichmacherfrei

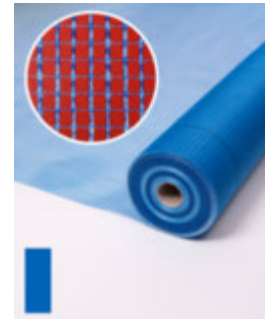

Art.-Nr.	Gewebemaß	Bestellnummer	Werkstoff	Farbe	Verpackung / Palette
14928	33 cm x 100 m	120222	Glasfaser	S6 - brillantblau	100 M2 / 36 STG

Außenputzgewebe

Gewebe für die Armierung von Grundputzen im Außenbereich. Einsetzbar für die Flächenarmierung und an Übergängen von z. B. Wandverbindungen, Materialwechsell, Wandschlitz, Rollladenkästen etc.

Maschenweite: 10 x 10 mm
Flächengewicht: 140 g/m²

Bemerkung:
Eigenschaften: Alkalibeständig, verschiebefest, weichmacherfrei

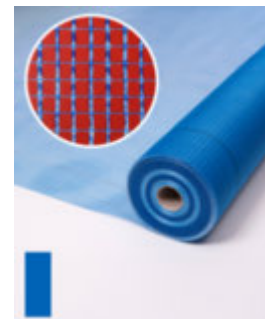

Art.-Nr.	Gewebemaß	Bestellnummer	Werkstoff	Farbe	Verpackung / Palette
14918	100 cm x 50 m	119806	Glasfaser	S6 - brillantblau	50 M2 / 24 STG
	100 cm x 100 m	119807	Glasfaser	S6 - brillantblau	100 M2 / 12 STG
	50 cm x 50 m	119808	Glasfaser	S6 - brillantblau	50 M2 / 24 STG
	50 cm x 100 m	119809	Glasfaser	S6 - brillantblau	100 M2 / 12 STG
	33 cm x 50 m	119810	Glasfaser	S6 - brillantblau	50 M2 / 24 STG
	33 cm x 100 m	119811	Glasfaser	S6 - brillantblau	100 M2 / 12 STG
	25 cm x 100 m	119812	Glasfaser	S6 - brillantblau	100 M2 / 12 STG

ARMIERUNGSGEWEBE WÄRMEDÄMMUNG

Armierungsgewebe WDVS

Armierungsgewebe für die Ausführung der Flächenarmierung in WDV-Systemen. Auch einsetzbar außerhalb des Systems zur Vorbeugung oder Sanierung von Rissen im Fassadenbereich.

Maschenweite: 4 x 4 mm
Flächengewicht: 160 g/m²

Bemerkung:
Eigenschaften: Alkalibeständig, verschiebefest, weichmacherfrei. Erfüllt die Anforderungen der ETAG 004.

Art.-Nr.	Gewebemaß	Bestellnummer	Werkstoff	Farbe	Verpackung / Palette
14920	100 cm x 50 m	119817	Glasfaser	10 - weiß	50 M2 / 33 STG
	110 cm x 50 m	119818	Glasfaser	10 - weiß	55 M2 / 33 STG
	100 cm x 50 m	119819	Glasfaser	R8 - gelb	50 M2 / 33 STG
	100 cm x 50 m	119820	Glasfaser	Z1 - orange	50 M2 / 33 STG
	100 cm x 50 m	119821	Glasfaser	S6 - brillantblau	50 M2 / 33 STG
	100 cm x 50 m	119822	Glasfaser	T5 - rot	50 M2 / 33 STG
	100 cm x 50 m	119823	Glasfaser	GN - grün	50 M2 / 33 STG
	100 cm x 50 m	119824	Glasfaser	G1 - oliv	50 M2 / 33 STG
	100 cm x 50 m	119825	Glasfaser	BX - bordeaux	50 M2 / 33 STG
	110 cm x 50 m	120311	Glasfaser	R8 - gelb	55 M2 / 33 STG

NEU



Armierungsgewebe WDVS

Armierungsgewebe für die Ausführung der Flächenarmierung in WDV-Systemen. Auch einsetzbar außerhalb des Systems zur Vorbeugung oder Sanierung von Rissen im Fassadenbereich.

Maschenweite: 6 x 6 mm
Flächengewicht: 160 g/m²

Bemerkung:
Eigenschaften: Alkalibeständig, verschiebefest, weichmacherfrei. Erfüllt die Anforderungen der ETAG 004.

Art.-Nr.	Gewebemaß	Bestellnummer	Werkstoff	Farbe	Verpackung / Palette
14921	100 cm x 50 m	119826	Glasfaser	10 - weiß	50 M2 / 24 STG
	100 cm x 50 m	119827	Glasfaser	R8 - gelb	50 M2 / 24 STG
	100 cm x 50 m	119828	Glasfaser	Z1 - orange	50 M2 / 24 STG
	100 cm x 50 m	119829	Glasfaser	T5 - rot	50 M2 / 24 STG
	100 cm x 50 m	119830	Glasfaser	GN - grün	50 M2 / 24 STG



Armierungsgewebe WDVS

Armierungsgewebe für die Ausführung der Flächenarmierung in WDV-Systemen. Auch einsetzbar außerhalb des Systems zur Vorbeugung oder Sanierung von Rissen im Fassadenbereich.

Maschenweite: 4 x 4 mm
Flächengewicht: 165 g/m²

Bemerkung:
Eigenschaften: Alkalibeständig, verschiebefest, weichmacherfrei. Erfüllt die Anforderungen der ETAG 004.

Art.-Nr.	Gewebemaß	Bestellnummer	Werkstoff	Farbe	Verpackung / Palette
14922	100 cm x 10 m	119831	Glasfaser	10 - weiß	10 M2 / 125 STG
	100 cm x 50 m	119832	Glasfaser	10 - weiß	50 M2 / 33 STG
	110 cm x 50 m	119833	Glasfaser	10 - weiß	55 M2 / 33 STG
	100 cm x 10 m	119834	Glasfaser	BX - bordeaux	10 M2 / 125 STG
	100 cm x 50 m	119835	Glasfaser	BX - bordeaux	50 M2 / 33 STG
	100 cm x 10 m	119836	Glasfaser	R8 - gelb	10 M2 / 125 STG
	100 cm x 50 m	119837	Glasfaser	R8 - gelb	50 M2 / 33 STG
	100 cm x 10 m	119838	Glasfaser	S6 - brillantblau	10 M2 / 125 STG
	100 cm x 50 m	119839	Glasfaser	S6 - brillantblau	50 M2 / 33 STG



ARMIERUNGSGEWEBE WÄRMEDÄMMUNG

Armierungsgewebe WDVS

Armierungsgewebe für die Ausführung der Flächenarmierung in WDV-Systemen. Auch einsetzbar außerhalb des Systems zur Vorbeugung oder Sanierung von Rissen im Fassadenbereich.

Maschenweite: 7 x 7 mm
Flächengewicht: 210 g/m²

Bemerkung:
Eigenschaften: Alkalibeständig, verschiebefest, weichmacherfrei. Erfüllt die Anforderungen der ETAG 004.

Art.-Nr.	Gewebemaß	Bestellnummer	Werkstoff	Farbe	Verpackung / Palette
	100 cm x 50 m	119843	Glasfaser	10 - weiß	50 M2 / 20 STG
14923	100 cm x 50 m	119844	Glasfaser	G1 - oliv	50 M2 / 20 STG
	100 cm x 50 m	119845	Glasfaser	BX - bordeaux	50 M2 / 20 STG



Armierungsgewebe WDVS

Armierungsgewebe für die Ausführung der Flächenarmierung in WDV-Systemen. Auch einsetzbar außerhalb des Systems zur Vorbeugung oder Sanierung von Rissen im Fassadenbereich.

Maschenweite: 8 x 8 mm
Flächengewicht: 210 g/m²

Bemerkung:
Eigenschaften: Alkalibeständig, verschiebefest, weichmacherfrei. Erfüllt die Anforderungen der ETAG 004.

Art.-Nr.	Gewebemaß	Bestellnummer	Werkstoff	Farbe	Verpackung / Palette
	100 cm x 50 m	119846	Glasfaser	10 - weiß	50 M2 / 20 STG
14924	100 cm x 50 m	119847	Glasfaser	G1 - oliv	50 M2 / 20 STG
	100 cm x 50 m	119849	Glasfaser	BX - bordeaux	50 M2 / 20 STG

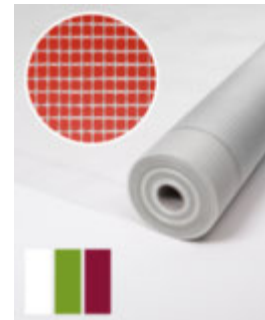

Spachtel- und Sanierungsgewebe

Spachtel- und Sanierungsgewebe für den universellen Einsatz im Innen- und Außenbereich. Einsetzbar für die Flächenarmierung, für Übergänge von z. B. Wandverbindungen, Materialwechseln, Wandschlitzten, Rollladenkästen etc. sowie zur Vorbeugung oder Sanierung von Rissen im Fassadenbereich.

Maschenweite: 4 x 4 mm
Flächengewicht: 145 g/m²

Bemerkung:
Eigenschaften: Alkalibeständig, verschiebefest, weichmacherfrei. Erfüllt die Anforderungen der ETAG 004.

Art.-Nr.	Gewebemaß	Bestellnummer	Werkstoff	Farbe	Verpackung / Palette
14925	100 cm x 50 m	119850	Glasfaser	10 - weiß	50 M2 / 33 STG



Panzerabwehr

Armierungsgewebe für die Verstärkung mechanisch stark belasteter Bereiche in WDV-Systemen. Einsetzbar für z. B. Sockelbereiche, Anbindung an Balkone, Terrassen, Rollladenkästen etc.

Maschenweite: 6 x 6 mm
Flächengewicht: 330 g/m²

Bemerkung:
Eigenschaften: Alkalibeständig, verschiebefest, weichmacherfrei. Erfüllt die Anforderungen der ETAG 004.

Art.-Nr.	Gewebemaß	Bestellnummer	Werkstoff	Farbe	Verpackung / Palette
14926	100 cm x 25 m	119851	Glasfaser	10 - weiß	25 M2 / 33 STG



ARMIERUNGSGEWEBE WÄRMEDÄMMUNG

Panzergewebe

Armierungsgewebe für die Verstärkung mechanisch stark belasteter Bereiche in WDV-Systemen. Einsetzbar für z. B. Sockelbereiche, Anbindung an Balkone, Terrassen, Rollladenkästen etc.

Maschenweite: 6 x 8 mm
Flächengewicht: 330 g/m²

Bemerkung:
Eigenschaften: Alkalibeständig, verschiebefest, weichmacherfrei. Erfüllt die Anforderungen der ETAG 004.

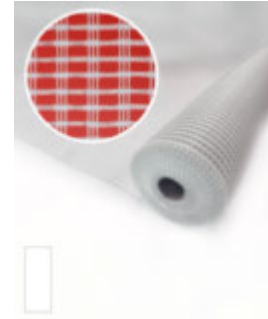

Art.-Nr.	Gewebemaß	Bestellnummer	Werkstoff	Farbe	Verpackung / Palette
14927	100 cm x 25 m	119852	Glasfaser	10 - weiß	25 M2 / 33 STG

Diagonal-Armierung für WDV

Armierungspfeil für die Diagonal-Armierung zur Vorbeugung von Rissbildungen im Bereich von Ecken (z. B. Fenster, Türen, Nischen).

Gewebemaß: 330 x 400 mm

Maschenweite: 4 x 4 mm
Flächengewicht: 165 g/m²

Bemerkung:
Eigenschaften: Alkalibeständig, verschiebefest, weichmacherfrei. Erfüllt die Anforderungen der ETAG 004.



Art.-Nr.	Breite (mm)	Länge (cm)	Bestellnummer	Werkstoff	Farbe	Verpackung / Großpack
14940		40	119699	Glasfaser	10 - weiß	100 ST / 60 KAR
14941		40	119706	Glasfaser	10 - weiß	10 ST / 120 KAR

Diagonal-Armierung für WDV

Armierungspfeil für die Diagonal-Armierung zur Vorbeugung von Rissbildungen im Bereich von Ecken (z. B. Fenster, Türen, Nischen). Alkalibeständig, verschiebefest, weichmacherfrei.

Gewebemaß: 330 x 400 mm

Maschenweite: 7 x 7 mm
Flächengewicht: 200 g/m²

Bemerkung:
Erfüllt die Anforderungen der ETAG 004.



Art.-Nr.	Breite (mm)	Länge (cm)	Bestellnummer	Werkstoff	Farbe	Verpackung / Großpack
14942		40	119707	Glasfaser	10 - weiß	100 ST / 60 KAR
14943		40	119708	Glasfaser	10 - weiß	10 ST / 120 KAR

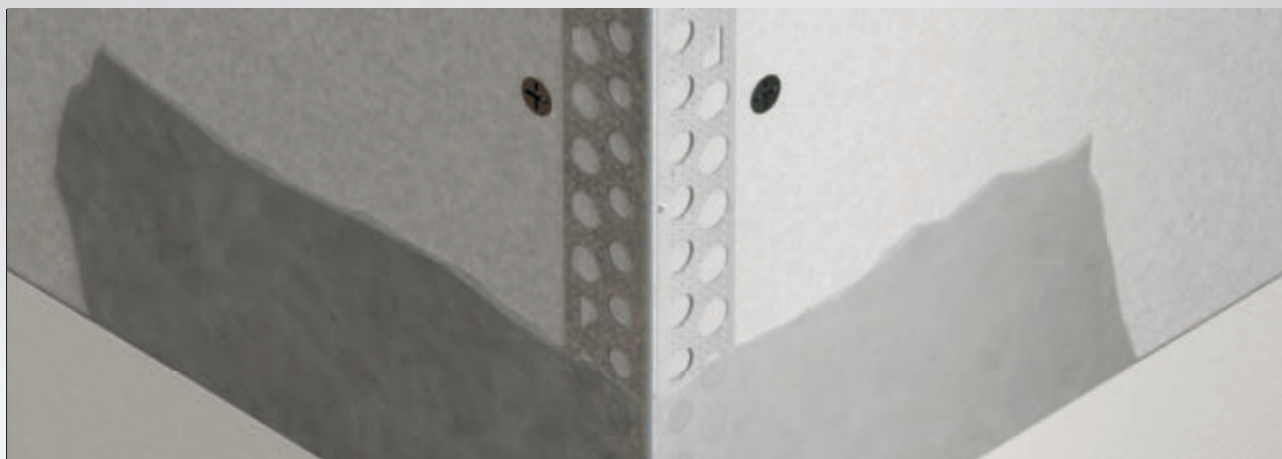

ALLGEMEINE HINWEISE

- ▶ Für den Innenausbau kommen Spachtelprofile aus Metall (Stahl, Alu, Edelstahl), Kunststoff oder Kompositprofile für Kanten, An- und Abschlüsse, Einfassungen, Bewegungsfugen oder kreative Gestaltungen zum Einsatz.
- ▶ Unsere papierbeflockten oder papierkaschierten Kompositprofile sorgen für ein besonders exaktes und schnelles Spachtelergebnis im Trockenbau, bei minimalem Spachtelverbrauch.
- ▶ Sie sind extrem belastbar und schlagfest und als Rollenware für alle Kanten- und Winkelstellungen einsetzbar
- ▶ Die wasseraktivierbaren, selbstklebenden WET-Profile werden ohne zusätzliche Spachtel oder mechanische Befestigung gesetzt.
- ▶ Noch schneller geht das Setzen der Spachtelprofile mit dem NEUEN Protektor Profilkleber!
- ▶ Metall-Profile mit der Handblechschere abschneiden. Verzinkte Profile keinesfalls mit der Trennscheibe schneiden. Edelstahlprofile nur mit nichtrostenden Werkzeugen bearbeiten und mit einer für Edelstahl empfohlenen Trennscheibe abschneiden. PVC-Profile mit geeigneter PVC-Schere (z.B. Protektor-Profilschere) auf das erforderliche Einbaumaß ablängen.
- ▶ Kantenprofile beidseitig vollflächig bis zum Kopf anspachteln. An- und Abschlussprofile an werksmäßig abgeschrägte GK-Kanten anlegen bzw. geschnittene Kanten anfasen.
- ▶ Kanten-, An- und Abschlussprofile, welche auf den GK-Platten mit Spachtel angesetzt werden, müssen vollflächig in die Spachtelmasse eingebettet sein.
- ▶ Einfassprofile aus Metall oder PVC nicht überspachteln, nur anspachteln.
- ▶ Dehnungs- und Bewegungsfugenprofile müssen zusätzlich zu der Spachtel- oder Profilkleberbefestigung mechanisch mittels Klammern oder Schrauben befestigt werden.
- ▶ Gerollte PVC-Profile im Winter zweckmäßigerweise bei Zimmertemperatur ≥ 18 °C lagern, dadurch leichter zu verarbeiten.
- ▶ Alle Profile trocken lagern! PVC-Profile zusätzlich kühl und frostfrei, waagrecht und flach liegend lagern.

Es sind sämtliche Normen und Richtlinien zum Thema Putz und Trockenbau in Ihrer aktuellen Fassung zu beachten, insbesondere das folgende Merkblatt:

- Merkblatt für die Planung und Anwendung von metallischen Putzprofilen im Außen- und Innenbereich vom europäischen Fachverband der Putzprofilhersteller.

Die Produktinformationen sowie die Zusatzinformationen bei den jeweiligen Produktabbildungen in diesem Katalog und die weiteren Hinweise in unseren Produktdatenblättern und Verarbeitungshinweisen auf unserer Homepage sind zu beachten! Für die Auswahl der metallischen Putzprofile ist die Tabelle zur Profillauswahl nach Mörtelarten zu beachten.

Das VOB-Zeichen von Protektor –Qualität die sich rechnet. Die Protektor Spachtelprofile mit dem blauen Zeichen erfüllen die Vorgaben der VOB und können als besondere Leistungen abgerechnet werden. Mit dem blauen Zeichen auf Ihrer Seite finden Sie also ganz einfach das richtige Profil, um Qualität zu liefern und Leistung zu erhalten.



Anschlussprofil TB, für 20mm GKB

Kantenprofil aus verzinktem Stahl zum Einspachteln von Gipskartonkanten.

Bemerkung:
Mit 3D-Oberflächenstruktur für höhere Profilstabilität und verbesserte Putzeinbettung.

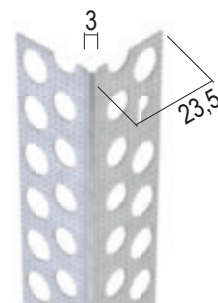

Art.-Nr.	Putzdicke (mm)	Länge (cm)	Bestellnummer	Werkstoff	Verpackung / Palette
1030	1 mm	250	117431	Stahl, verzinkt	30 STB / 160 BUN
	1 mm	300	117435	Stahl, verzinkt	30 STB / 140 BUN

Kantenprofil für den Trockenbau

Kantenprofil aus verzinktem Stahl zum Einspachteln von Gipskartonkanten. Mit langen Spachtelschenkeln zur Rissüberbrückung im Schnittkantenbereich.

Bemerkung:
Mit 3D-Oberflächenstruktur für höhere Profilstabilität und verbesserte Putzeinbettung.

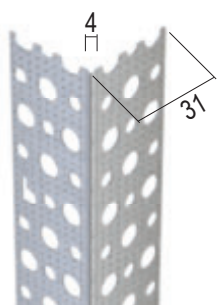

Art.-Nr.	Putzdicke (mm)	Länge (cm)	Bestellnummer	Werkstoff	Verpackung / Palette
1078	1 mm	250	112221	Stahl, verzinkt	25 STB / 90 BUN
	1 mm	300	112222	Stahl, verzinkt	25 STB / 90 BUN

Kantenprofil für den Trockenbau

Kantenprofil aus Aluminium zum Einspachteln von Gipskartonkanten.

Werkstoffdicke: 0,35 mm
Variante aus Edelstahl: 1031

Bemerkung:
Profil ist nicht CE-konform. Mit 3D-Oberflächenstruktur für höhere Profilstabilität und verbesserte Putzeinbettung.

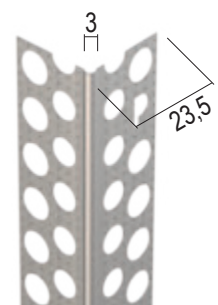

Art.-Nr.	Putzdicke (mm)	Länge (cm)	Werkstoffdicke	Bestellnummer	Werkstoff	Verpackung / Palette
9579	1 mm	200	0,35 mm	108546	Aluminium natur	50 STB / 136 BUN
	1 mm	250	0,35 mm	106172	Aluminium natur	50 STB / 136 BUN
	1 mm	275	0,35 mm	106228	Aluminium natur	50 STB / 136 BUN
	1 mm	300	0,35 mm	106173	Aluminium natur	50 STB / 136 BUN
9079	1 mm	200	0,4 mm	106952	Aluminium natur	50 STB / 136 BUN
	1 mm	250	0,4 mm	106950	Aluminium natur	50 STB / 136 BUN
	1 mm	275	0,4 mm	106953	Aluminium natur	50 STB / 136 BUN
9078	1 mm	300	0,4 mm	106954	Aluminium natur	50 STB / 136 BUN
	1 mm	200	0,45 mm	106955	Aluminium natur	50 STB / 136 BUN
	1 mm	250	0,45 mm	106956	Aluminium natur	50 STB / 136 BUN
	1 mm	275	0,45 mm	106957	Aluminium natur	50 STB / 136 BUN
	1 mm	300	0,45 mm	106958	Aluminium natur	50 STB / 136 BUN

ABVERKAUF

KANTENPROFILE

Kantenprofil für den Trockenbau

Kantenprofil aus Aluminium mit weißer Grundbeschichtung zum Einspachteln von Gipskartonkanten.

Farbe: 10 - weiß

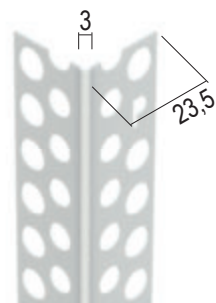

Art.-Nr.	Putzdicke (mm)	Länge (cm)	Bestellnummer	Werkstoff	Verpackung / Palette
9278	1 mm	250	102032	Aluminium, mit weißer Grundbeschichtung	50 STB / 126 BUN

Kantenprofil für den Trockenbau

Kantenprofil aus Edelstahl für Spachtel- und Dünnlagenputze ab 1 mm für den Innenputz.

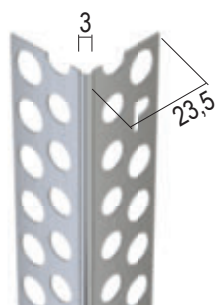

Art.-Nr.	Putzdicke (mm)	Länge (cm)	Bestellnummer	Werkstoff	Verpackung / Palette
1031	1 mm	250	117438	Edelstahl	30 STB / 160 BUN

Kantenprofil 135° für den Trockenbau

Kantenprofil aus Aluminium für 135° Kantenausbildung zum Einspachteln von Gipskartonkanten.

Abrundungsradius: 2,75 mm

Bemerkung:

Speziell entwickelt für Schulen und Kindergärten. Erfüllt die Richtlinien und Anforderungen der gesetzlichen Unfallverhütungsvorschriften (siehe Technik-Information).

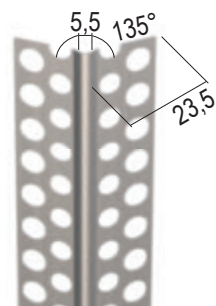

Art.-Nr.	Putzdicke (mm)	Länge (cm)	Bestellnummer	Werkstoff	Verpackung / Palette
9172	1 mm	250	101988	Aluminium natur	50 STB / 180 BUN
	1 mm	300	101990	Aluminium natur	50 STB / 150 BUN

Kantenprofil für den Trockenbau

Kantenprofil aus Aluminium mit extra langem Einputzschenkel für höhere Stabilität und Rissfreiheit im Schnittkantenbereich zum Einspachteln von Gipskartonkanten.

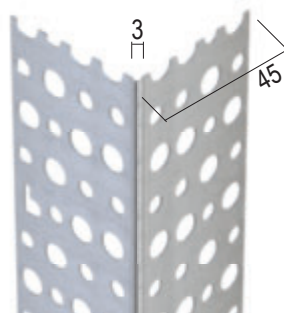

Art.-Nr.	Putzdicke (mm)	Länge (cm)	Bestellnummer	Werkstoff	Verpackung / Palette
9179	1 mm	250	102002	Aluminium natur	25 STB / 108 BUN
	1 mm	300	102005	Aluminium natur	25 STB / 108 BUN

KANTENPROFILE

Kantenprofil für den Trockenbau

Kantenprofil aus PVC zum Einspachteln von Gipskartonkanten. Mit schmalen Kopf zur Ausbildung scharfer und präziser Kanten.

Bemerkung:
Profil zusätzlich mit Klammern befestigen.

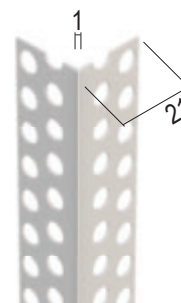

Art.-Nr.	Putzdicke (mm)	Länge (cm)	Bestellnummer	Werkstoff	Verpackung / Palette
37171	1 mm	260	114247	Hart-PVC	100 STB / 36 KAR
	1 mm	300	114494	Hart-PVC	100 STB / 36 KAR

Flexibles Kantenprofil für den Trockenbau

Kantenprofil auf der Rolle aus PVC für Spachtelarbeiten. Durch "Knickfuge" einsetzbar für spitz- bis stumpfwinklige GK-Kanten.

Farbe: 10 - weiß

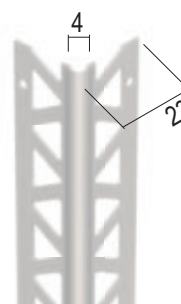

Art.-Nr.	Putzdicke (mm)	Länge (cm)	Bestellnummer	Werkstoff	Verpackung / Palette
3751	1 mm	5.000	103773	Hart-PVC	2 ROL / 52 KAR

Flexibles Kantenprofil für den Trockenbau

Kantenprofil aus PVC zum Einspachteln von Gipskartonkanten. Durch eine flexible Anbindung von Schenkel zu Kopf, einsetzbar für spitz- bis stumpfwinklige GK-Kanten.

Farbe: 10 - weiß
Bemerkung:
Profil zusätzlich mit Klammern befestigen.

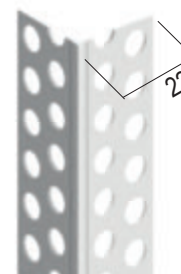

NEU

Art.-Nr.	Putzdicke (mm)	Länge (cm)	Bestellnummer	Werkstoff	Verpackung / Palette
37179	1 mm	260	120272	Hart-PVC	100 STB / 36 KAR

Flexibles Inneneckprofil für den Trockenbau

Flexibles Inneneckprofil aus PVC zum Einspachteln von Gipskartonkanten. Durch "Knickfalte" universell einsetzbar für Winkel von 70° bis 135°.

Farbe: 10 - weiß



Art.-Nr.	Putzdicke (mm)	Länge (cm)	Bestellnummer	Werkstoff	Verpackung / Palette
3770	1 mm	305	102585	Hart-PVC	70 STB / 80 KAR

Kantenprofil für den Trockenbau

Kantenprofil aus PVC mit feiner scharfkantiger Kopfausbildung für hochwertige Spachtelarbeiten.

Farbe: BF - verkehrsweiß

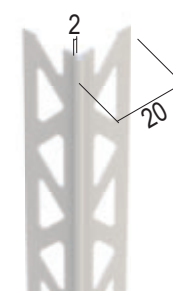

NEU

Art.-Nr.	Putzdicke (mm)	Länge (cm)	Bestellnummer	Werkstoff	Verpackung / Palette
3790	2 mm	260	120514	Hart-PVC	60 STB / 36 KAR

KANTENPROFILE

Kantenprofil für den Trockenbau

Kantenprofil aus PVC zum Einspachteln von Gipskartonkanten.

Abrundungsradius: 4,5 mm

Bemerkung:

Speziell entwickelt für Schulen und Kindergärten. Erfüllt die Richtlinien und Anforderungen der gesetzlichen Unfallverhütungsvorschriften (siehe Technik-Information).



Art.-Nr.	GK/Platte (mm)	Länge (cm)	Bestellnummer	Farbe	Werkstoff	Verpackung / Palette
37651		305	119543	10 - weiß	Hart-PVC	50 STB / 80 KAR

Inneneckprofil für den Trockenbau

Inneneckprofil aus PVC zum Einspachteln von Gipskartonplatten. Zur Herstellung von Hohlkehlen im Inneneckbereich.

Farbe: 10 - weiß

Abrundungsradius: 19 mm

Bemerkung:

Speziell entwickelt für Schulen und Kindergärten. Erfüllt die Richtlinien und Anforderungen der gesetzlichen Unfallverhütungsvorschriften (siehe Technik-Information).



Art.-Nr.	Putzdicke (mm)	Länge (cm)	Bestellnummer	Werkstoff	Verpackung / Palette
3780	2 mm	305	102612	Hart-PVC	35 STB / 80 KAR

Kantenprofil für den Trockenbau

Kantenprofil aus PVC zum Einspachteln von Gipskartonkanten. GK-Plattenkanten müssen angefasst werden.

Farbe: 10 - weiß

Abrundungsradius: 19 mm

Bemerkung:

Speziell entwickelt für Schulen und Kindergärten. Erfüllt die Richtlinien und Anforderungen der gesetzlichen Unfallverhütungsvorschriften (siehe Technik-Information).

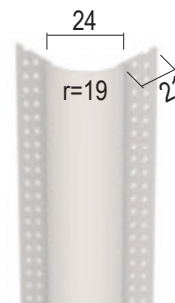

Art.-Nr.	Putzdicke (mm)	Länge (cm)	Bestellnummer	Werkstoff	Verpackung / Palette
3776	2 mm	305	102598	Hart-PVC	35 STB / 80 KAR

Kantenprofil für den Trockenbau

Einseitig eingeschnittenes Kantenprofil aus PVC zum Einspachteln von Gipskartonkanten. Zur Herstellung von gebogenen GK-Konstruktionen. GK-Plattenkanten müssen angefasst werden.

Farbe: 10 - weiß

Abrundungsradius: 19 mm

Bemerkung:

Minimaler Biegeradius > 30 cm. Speziell entwickelt für Schulen und Kindergärten. Erfüllt die Richtlinien und Anforderungen der gesetzlichen Unfallverhütungsvorschriften (siehe Technik-Information).



Art.-Nr.	Putzdicke (mm)	Länge (cm)	Bestellnummer	Werkstoff	Verpackung / Palette
3778	3 mm	305	102609	Hart-PVC	35 STB / 80 KAR

KANTENPROFILE

Kantenprofil für den Trockenbau

Kantenprofil aus PVC mit extra langem Einputzschenkel für höhere Stabilität und Rissfreiheit im Schnittkantenbereich zum Einspachteln von Gipskartonkanten. Mit schmalen Kopf zur Ausbildung scharfer und präziser Kanten.

Farbe: 10 - weiß

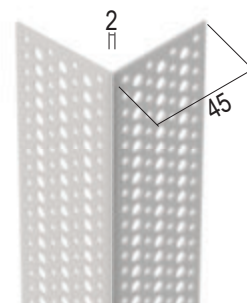

Art.-Nr.	Putzdicke (mm)	Länge (cm)	Bestellnummer	Werkstoff	Verpackung / Palette
37172	2 mm	305	114399	Hart-PVC	45 STB / 63 KAR

Tapetenkantenprofil

Tapetenkantenprofil aus PVC für Glasfaser- und Strukturtapeten.

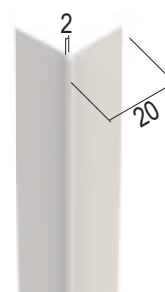

Art.-Nr.	Putzdicke (mm)	Länge (cm)	Bestellnummer	Werkstoff	Verpackung / Palette
NEU 3840	2 mm	260	120447	Hart-PVC	60 STB / 36 KAR

Tapetenabschlussprofil

Tapetenabschlussprofil aus PVC für Glasfaser- und Strukturtapeten.

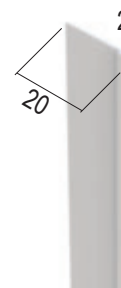

Art.-Nr.	Putzdicke (mm)	Länge (cm)	Bestellnummer	Werkstoff	Verpackung / Palette
NEU 38402	2 mm	260	120448	Hart-PVC	60 STB / 64 KAR

Kantenprofil für den Trockenbau

Kantenprofil aus PVC mit langen Spachtelschenkeln zur Rissüberbrückung im Schnittkantenbereich.

Farbe: 10 - weiß
Abstrahlungsradius: 2,5 mm

Bemerkung: Speziell entwickelt für Schulen und Kindergärten. Erfüllt die Richtlinien und Anforderungen der gesetzlichen Unfallverhütungsvorschriften (siehe Technik-Information).

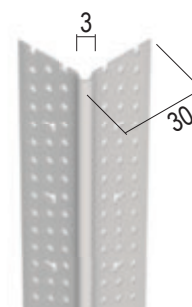

Art.-Nr.	Putzdicke (mm)	Länge (cm)	Bestellnummer	Werkstoff	Verpackung / Palette
3763	3 mm	305	108872	Hart-PVC	50 STB / 80 KAR

Kantenprofil für den Trockenbau

Einseitig eingeschnittenes Kantenprofil aus PVC mit langen Spachtelschenkeln zur Rissüberbrückung im Schnittkantenbereich, zum Einspachteln von Gipskartonkanten. Zur Herstellung von gebogenen GK-Konstruktionen.

Farbe: 10 - weiß

Abstrundungsradius: 2,5 mm

Bemerkung:

Minimaler Biegeradius >30 cm. Speziell entwickelt für Schulen und Kindergärten. Erfüllt die Richtlinien und Anforderungen der gesetzlichen Unfallverhütungsvorschriften (siehe Technik-Information).

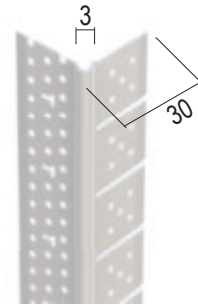

Art.-Nr.	Putzdicke (mm)	Länge (cm)	Bestellnummer	Werkstoff	Verpackung / Palette
3767	3 mm	300	102569	Hart-PVC	20 STB / 182 KAR

Abschlussprofil für den Trockenbau

Abschlussprofil aus verzinktem Stahl mit Spachtel-
lochung für Gipskartonplatten 9,5 mm.



Art.-Nr.	GK/Platte (mm)	Länge (cm)	Bestellnummer	Werkstoff	Verpackung / Palette
1135	9,5 mm	250	100734	Stahl, verzinkt	25 STB / 140 BUN
	9,5 mm	300	100740	Stahl, verzinkt	25 STB / 140 BUN
1131	12,5 mm	250	100684	Stahl, verzinkt	25 STB / 90 BUN
	12,5 mm	300	100698	Stahl, verzinkt	25 STB / 80 BUN
1132	15 mm	250	100703	Stahl, verzinkt	25 STB / 90 BUN
	15 mm	300	100709	Stahl, verzinkt	25 STB / 80 BUN

Abschlussprofil für den Trockenbau

"Göppinger Profil" aus Aluminium zur Herstellung
von einseitig angespachtelten Abschlüssen, z. B.
im Bereich von gleitenden Decken- oder Wandan-
schlüssen, für Gipskartonplatten ab 9,5 mm.

Bemerkung:
Mit 3D-Oberflächenstruktur für höhere Profilsta-
bilität und verbesserte Putzeinbettung.



Art.-Nr.	GK/Platte (mm)	Länge (cm)	Bestellnummer	Werkstoff	Verpackung / Palette
9298	9,5 mm	250	102147	Aluminium natur	50 STB / 250 BUN

Abschlussprofil für den Trockenbau

Abschlussprofil aus verzinktem Stahl mit weißer
Grundbeschichtung mit Spachtellochung für Gips-
kartonplatten 12,5 mm.

Farbe: 10 - weiß



Art.-Nr.	GK/Platte (mm)	Länge (cm)	Bestellnummer	Werkstoff	Verpackung / Palette
11311	12,5 mm	300	107370	Stahl, verzinkt mit weißer Grundbeschichtung	25 STB / 80 BUN

Abschlussprofil für den Trockenbau

"Göppinger Profil" aus verzinktem Stahl zur
Herstellung von einseitig angespachtelten
Abschlüssen, z. B. im Bereich von gleitenden
Decken- oder Wandanschlüssen, für Gipskarton-
platten ab 12,5 mm.

Bemerkung:
Mit 3D-Oberflächenstruktur für höhere Profilsta-
bilität und verbesserte Putzeinbettung.



Art.-Nr.	GK/Platte (mm)	Länge (cm)	Bestellnummer	Werkstoff	Verpackung / Palette
1234	12,5 mm	300	102712	Stahl, verzinkt	20 STB / 210 BUN

ABSCHLUSSPROFILE

Abschlussprofil für den Trockenbau

"Göppinger Profil" aus verzinktem Stahl zur Herstellung von einseitig angespachtelten Abschlüssen, z. B. im Bereich von gleitenden Decken- oder Wandanschlüssen, für Gipskartonplatten ab 12,5 mm.

Bemerkung:
Mit 3D-Oberflächenstruktur für höhere Profilstabilität und verbesserte Putzeinbettung.



NEU

NEU

NEU

Art.-Nr.	GK/Platte (mm)	Länge (cm)	Bestellnummer	Werkstoff	Verpackung / Palette
	12,5 mm	250	120274	Stahl, verzinkt	25 STB / 150 BUN
12349	12,5 mm	275	120275	Stahl, verzinkt	25 STB / 140 BUN
	12,5 mm	300	120276	Stahl, verzinkt	25 STB / 130 BUN

Abschlussprofil für den Trockenbau

Abschluss- und Einfassprofil aus verzinktem Stahl für Doppelbeklankungen mit 2 x 12,5 mm Gipskartonplatten.

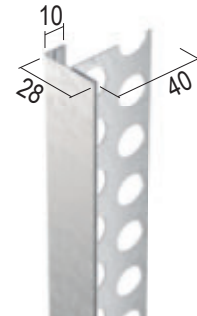

Art.-Nr.	GK/Platte (mm)	Länge (cm)	Bestellnummer	Werkstoff	Verpackung / Palette
1138	12,5 mm	250	100752	Stahl, verzinkt	15 STB / 55 BUN

Abschlussprofil für den Trockenbau

"Göppinger Profil" aus Aluminium zur Herstellung von einseitig angespachtelten Abschlüssen, z. B. im Bereich von gleitenden Decken- oder Wandanschlüssen für Gipskartonplatten ab 12,5 mm

Materialdicke: 0,35 mm
Bemerkung:
Profil ist nicht CE-konform. Mit 3D-Oberflächenstruktur für höhere Profilstabilität und verbesserte Putzeinbettung.



Art.-Nr.	GK/Platte (mm)	Länge (cm)	Werkstoffdicke	Bestellnummer	Werkstoff	Verpackung / Palette
	12,5 mm	250	0,35 mm	106170	Aluminium natur	50 STB / 200 BUN
9599	12,5 mm	275	0,35 mm	119350	Aluminium natur	50 STB / 200 BUN
	12,5 mm	300	0,35 mm	106171	Aluminium natur	50 STB / 200 BUN
9299	12,5 mm	250	0,4 mm	102150	Aluminium natur	50 STB / 200 BUN
	12,5 mm	300	0,4 mm	102152	Aluminium natur	50 STB / 200 BUN

Abschlussprofil für den Trockenbau

Abschlussprofil aus verzinktem Stahl mit Spachtelochnung für Gipskartonplatten 15 mm.

Farbe: 10 - weiß



Art.-Nr.	GK/Platte (mm)	Länge (cm)	Bestellnummer	Werkstoff	Verpackung / Palette
11321	15 mm	300	107529	Stahl, verzinkt mit weißer Grundbeschichtung	25 STB / 80 BUN

ABSCHLUSSPROFILE

Abschlussprofil für den Trockenbau

"Göppinger Profil" aus Aluminium zur Herstellung von einseitig angespachtelten Abschlüssen, z. B. im Bereich von gleitenden Decken- oder Wandanschlüssen für Gipskartonplatten ab 15 mm.

Bemerkung:
Mit 3D-Oberflächenstruktur für höhere Profilstabilität und verbesserte Putzeinbettung.



Art.-Nr.	GK/Platte (mm)	Länge (cm)	Bestellnummer	Werkstoff	Verpackung / Palette
9297	15 mm	250	106345	Aluminium natur	50 STB / 275 BUN

Abschlussprofil für den Trockenbau

"Göppinger Profil" aus Aluminium zur Herstellung von einseitig angespachtelten Abschlüssen, z. B. im Bereich von gleitenden Decken- oder Wandanschlüssen für Gipskartonplatten ab 18 mm.

Werkstoffdicke: 0,4 mm
Bemerkung:
Mit 3D-Oberflächenstruktur für höhere Profilstabilität und verbesserte Putzeinbettung.
Materialdicke: 0,4 mm



NEU

Art.-Nr.	GK/Platte (mm)	Länge (cm)	Bestellnummer	Werkstoff	Verpackung / Palette
9296	18 mm	250	120451	Aluminium natur	50 STB / 200 BUN

Abschlussprofil für den Trockenbau

Abschlussprofil aus verzinktem Stahl mit Spachtel-
lochung für Gipskartonplatten 18 mm.

Variante aus Edelstahl: 2233



Art.-Nr.	GK/Platte (mm)	Länge (cm)	Bestellnummer	Werkstoff	Verpackung / Palette
1133	18 mm	250	100713	Stahl, verzinkt	25 STB / 120 BUN
	18 mm	300	100718	Stahl, verzinkt	25 STB / 120 BUN

Abschlussprofil für den Trockenbau

Abschlussprofil aus verzinktem Stahl mit Spachtel-
lochung für Gipskartonplatten 20 mm.



Art.-Nr.	GK/Platte (mm)	Länge (cm)	Bestellnummer	Werkstoff	Verpackung / Palette
1134	20 mm	250	100722	Stahl, verzinkt	25 STB / 120 BUN
	20 mm	300	100729	Stahl, verzinkt	25 STB / 120 BUN

ABSCHLUSSPROFILE

Abschlussprofil für den Trockenbau

"Göppinger Profil" aus Aluminium zur Herstellung von einseitig angespachtelten Abschlüssen, z. B. im Bereich von gleitenden Decken- oder Wandanschlüssen, für Gipskartonplatten ab 25 mm (2 x 12,5 mm).

Bemerkung:
Mit 3D-Oberflächenstruktur für höhere Profilstabilität und verbesserte Putzeinbettung.



Art.-Nr.	GK/Platte (mm)	Länge (cm)	Bestellnummer	Werkstoff	Verpackung / Palette
9002	25 mm	250	102919	Aluminium natur	50 STB / 150 BUN

Abschlussprofil für den Trockenbau

Abschlussprofil aus verzinktem Stahl mit Spachtelochnung für Gipskartonplatten 25 mm.



Art.-Nr.	GK/Platte (mm)	Länge (cm)	Bestellnummer	Werkstoff	Verpackung / Palette
1136	25 mm	250	100744	Stahl, verzinkt	25 STB / 80 BUN
	25 mm	300	100748	Stahl, verzinkt	25 STB / 65 BUN

Übergangprofil

Übergangs- bzw. Friesprofil aus Aluminium mit weißer Grundbeschichtung.

Farbe: 10 - weiß
Bemerkung:
Einfaches Aufstecken und Verschrauben ersetzt aufwändige Ersatzkonstruktionen.

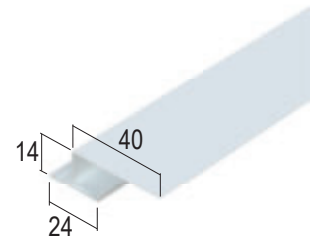

Art.-Nr.	GK/Platte (mm)	Länge (cm)	Bestellnummer	Werkstoff	Verpackung / Palette
9272		250	110320	Aluminium, mit weißer Grundbeschichtung	15 STB / 50 BUN

Abschlussprofil für den Trockenbau

Einseitig angeschnittenes Abschlussprofil aus PVC zur Herstellung von Abschlüssen im Deckenbereich bei gebogenen Wänden. Universell einsetzbar für 10 mm und 12,5 mm starke Platten durch Sollbruchstelle.

Farbe: 10 - weiß
Bemerkung:
Minimaler Biegeradius > 30 cm.

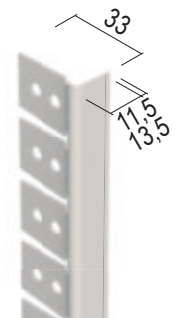

Art.-Nr.	GK/Platte (mm)	Länge (cm)	Bestellnummer	Werkstoff	Verpackung / Palette
3768	9,5 / 12,5 mm	300	102575	Hart-PVC	20 STB / 182 KAR

ABSCHLUSSPROFILE

Abschlussprofil für den Trockenbau

Abschlussprofil aus PVC zur Herstellung von einseitig angespachtelten Abschlüssen. Zusätzlich mit abreißbarem Schutzstreifen zum Schutz vor Verschmutzung angrenzender Bauteile.

Farbe: 10 - weiß

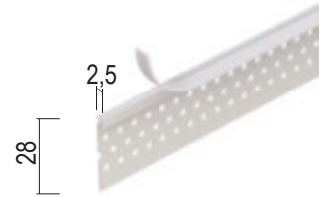

Art.-Nr.	GK/Platte (mm)	Länge (cm)	Bestellnummer	Werkstoff	Verpackung / Palette
37862		305	118485	Hart-PVC	50 STB / 140 KAR

Abschlussprofil für den Trockenbau

"Göppinger Profil" aus PVC zur Herstellung von einseitig angespachtelten Abschlüssen. Zusätzlich mit abreißbarem Schutzstreifen zum Schutz angrenzender Bauteile vor Verschmutzung.

Farbe: 10 - weiß

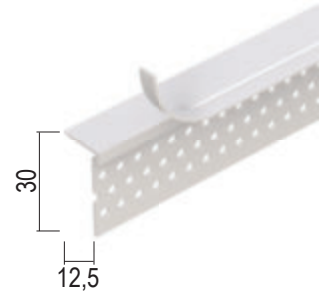

Art.-Nr.	GK/Platte (mm)	Länge (cm)	Bestellnummer	Werkstoff	Verpackung / Palette
3785	12,5 mm	305	108879	Hart-PVC	50 STB / 80 KAR

Abschlussprofil für den Trockenbau

"Göppinger Profil" aus PVC zur Herstellung von einseitig angespachtelten Abschlüssen.

Farbe: 10 - weiß

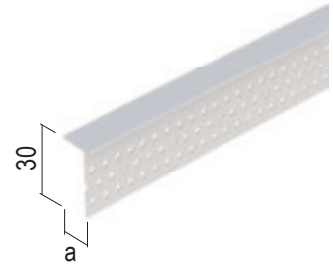

Art.-Nr.	GK/Platte (mm)	Länge (cm)	Bestellnummer	Werkstoff	Verpackung / Palette
37864	12,5 mm	305	115341	Hart-PVC	80 STB / 80 KAR
37865	15 mm	305	115342	Hart-PVC	80 STB / 80 KAR
37866	18 mm	305	116006	Hart-PVC	50 STB / 80 KAR

Wandwinkel für den Trockenbau

Wandwinkel aus PVC zur Ausbildung von gebogenen Anschlüssen bei Mineralfaserdecken z. B. an runden Stützen oder Wänden.

Farbe: 10 - weiß

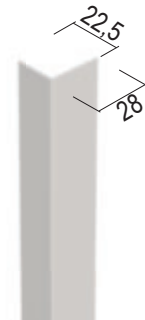

Art.-Nr.	GK/Platte (mm)	Länge (cm)	Bestellnummer	Werkstoff	Verpackung / Palette
3769		250	102578	Hart-PVC	10 STB / 182 KAR

SCHATTENFUGENPROFILE

Anschlussprofil mit Schattenfuge für den Trockenbau

An- und Abschlussprofil aus verzinktem Stahl mit Schattenfuge 10 mm für Gipskartonplatten 9,5 mm Zur Herstellung einseitig angespachtelter An- und Abschlüsse z. B. im Bereich gleitender Decken- oder Wandanschlüsse.

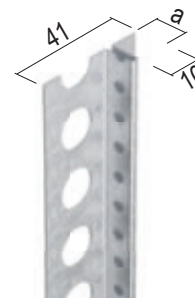

Art.-Nr.	GK/Platte (mm)	Länge (cm)	Schattenfuge	Bestellnummer	Werkstoff	Verpackung / Palette
1316	9,5 mm	250	10 mm	101196	Stahl, verzinkt	15 STB / 99 BUN
	9,5 mm	300	10 mm	101212	Stahl, verzinkt	15 STB / 99 BUN
1314	12,5 mm	250	10 mm	101150	Stahl, verzinkt	15 STB / 95 BUN
	12,5 mm	300	10 mm	101156	Stahl, verzinkt	15 STB / 95 BUN

Anschlussprofil mit Schattenfuge für den Trockenbau

An- und Abschlussprofil aus verzinktem Stahl mit Schattenfuge 15 mm (geschlossen) für Gipskartonplatten 12,5 mm Zur Herstellung einseitig angespachtelter An- und Abschlüsse z. B. im Bereich gleitender Decken- oder Wandanschlüsse.

Variante aus Edelstahl: 2241

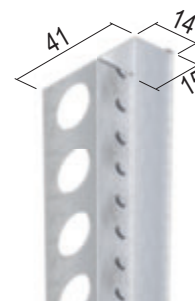

Art.-Nr.	GK/Platte (mm)	Länge (cm)	Schattenfuge	Bestellnummer	Werkstoff	Verpackung / Palette
1311	12,5 mm	300	15 mm	109445	Stahl, verzinkt	15 STB / 108 BUN

Anschlussprofil für den Trockenbau

An- und Abschlussprofil aus verzinktem Stahl mit weißer Grundbeschichtung mit Schattenfuge 20 mm für Gipskartonplatten 12,5 mm. Zur Herstellung einseitig angespachtelter An- und Abschlüssen z. B. im Bereich gleitender Decken- oder Wandanschlüsse.

Farbe: 10 - weiß
Variante aus Edelstahl: 2263

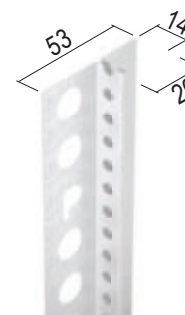

Art.-Nr.	GK/Platte (mm)	Länge (cm)	Schattenfuge	Bestellnummer	Werkstoff	Verpackung / Palette
13131	12,5 mm	300	20 mm	108508	Stahl, verzinkt mit weißer Grundbeschichtung	15 STB / 69 BUN

Anschlussprofil mit Schattenfuge für den Trockenbau

An- und Abschlussprofil aus verzinktem Stahl mit weißer Grundbeschichtung mit Schattenfuge 10 mm für Gipskartonplatten 12,5 mm. Zur Herstellung einseitig angespachtelter An- und Abschlüsse z. B. im Bereich gleitender Decken- oder Wandanschlüsse.

Farbwert: 10 - weiß

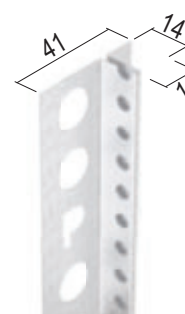

Art.-Nr.	GK/Platte (mm)	Länge (cm)	Schattenfuge	Bestellnummer	Werkstoff	Verpackung / Palette
13141	12,5 mm	300	10 mm	109163	Stahl, verzinkt mit weißer Grundbeschichtung	15 STB / 95 BUN

Anschlussprofil mit Schattenfuge für den Trockenbau

An- und Abschlussprofil aus verzinktem Stahl mit Schattenfuge 15 mm für Gipskartonplatten 12,5 mm. Zur Herstellung einseitig angespachtelter An- und Abschlüsse z. B. im Bereich gleitender Decken- oder Wandanschlüsse.

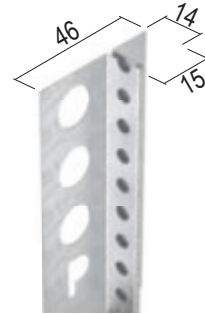

Art.-Nr.	GK/Platte (mm)	Länge (cm)	Schattenfuge	Bestellnummer	Werkstoff	Verpackung / Palette
1319	12,5 mm	250	15 mm	101255	Stahl, verzinkt	15 STB / 88 BUN
	12,5 mm	300	15 mm	101260	Stahl, verzinkt	15 STB / 88 BUN

Anschlussprofil mit Schattenfuge für den Trockenbau

An- und Abschlussprofil aus verzinktem Stahl mit weißer Grundbeschichtung mit Schattenfuge 15 mm für Gipskartonplatten 12,5 mm. Zur Herstellung einseitig angespachtelter An- und Abschlüsse z. B. im Bereich gleitender Decken- oder Wandanschlüsse. **Farbwert: 10 - weiß**

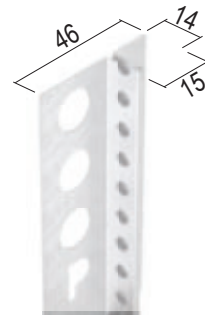

Art.-Nr.	GK/Platte (mm)	Länge (cm)	Schattenfuge	Bestellnummer	Werkstoff	Verpackung / Palette
13191	12,5 mm	300	15 mm	108256	Stahl, verzinkt mit weißer Grundbeschichtung	15 STB / 88 BUN

Anschlussprofil mit Schattenfuge für den Trockenbau

An- und Abschlussprofil aus verzinktem Stahl mit Schattenfuge 4 mm für Gipskartonplatten 12,5 mm. Zur Herstellung einseitig angespachtelter An- oder Abschlüsse z. B. im Bereich gleitender Decken- oder Wandanschlüsse.



Art.-Nr.	GK/Platte (mm)	Länge (cm)	Schattenfuge	Bestellnummer	Werkstoff	Verpackung / Palette
1371	12,5 mm	250	4 mm	101354	Stahl, verzinkt	15 STB / 128 BUN
	12,5 mm	300	4 mm	101370	Stahl, verzinkt	15 STB / 112 BUN

Anschlussprofil mit Schattenfuge für den Trockenbau

An- und Abschlussprofil aus verzinktem Stahl mit Schattenfuge 6 mm für Gipskartonplatten 12,5 mm. Zur Herstellung einseitig angespachtelter An- und Abschlüsse z. B. im Bereich gleitender Decken- oder Wandanschlüsse.

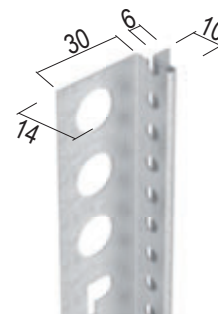

Art.-Nr.	GK/Platte (mm)	Länge (cm)	Schattenfuge	Bestellnummer	Werkstoff	Verpackung / Palette
1373	12,5 mm	300	6 mm	108512	Stahl, verzinkt	10 STB / 216 BUN

SCHATTENFUGENPROFILE

Anschlussprofil mit Schattenfuge für den Trockenbau

An- und Abschlussprofil aus verzinktem Stahl mit Schattenfuge 20 mm für Gipskartonplatten 12,50 mm. Zur Herstellung einseitig angespachtelter An- und Abschlüssen z. B. im Bereich gleitender Decken- oder Wandanschlüsse.

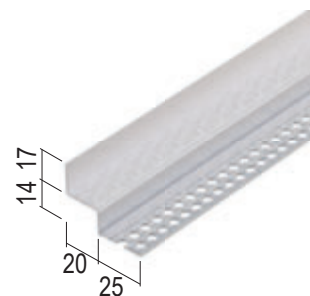

Art.-Nr.	GK/Platte (mm)	Länge (cm)	Schattenfuge	Bestellnummer	Werkstoff	Verpackung / Palette
1750	12,5 mm	300	20 mm	106753	Stahl, verzinkt	20 STB / 72 BUN

Anschlussprofil mit Schattenfuge für den Trockenbau

An- und Abschlussprofil aus verzinktem Stahl mit Schattenfuge 20 mm für Gipskartonplatten 12,5 mm. Zur Herstellung einseitig angespachtelter An- und Abschlüsse z. B. im Bereich gleitender Decken- oder Wandanschlüsse.

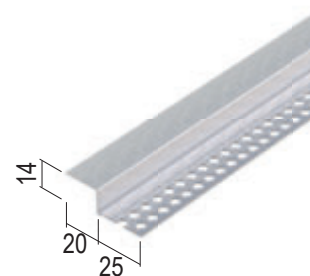

Art.-Nr.	GK/Platte (mm)	Länge (cm)	Schattenfuge	Bestellnummer	Werkstoff	Verpackung / Palette
1751	12,5 mm	300	20 mm	106802	Stahl, verzinkt	25 STB / 105 BUN

Anschlussprofil mit Schattenfuge für den Trockenbau

An- und Abschlussprofil aus verzinktem Stahl mit Schattenfuge 15 mm für Gipskartonplatten 12,5 mm. Zur Herstellung einseitig angespachtelter An- und Abschlüsse z. B. im Bereich gleitender Decken- oder Wandanschlüsse.

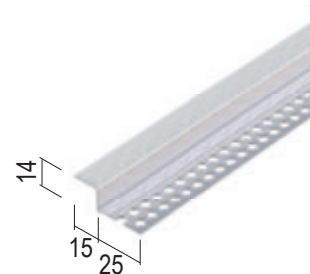

Art.-Nr.	GK/Platte (mm)	Länge (cm)	Schattenfuge	Bestellnummer	Werkstoff	Verpackung / Palette
1753	12,5 mm	300	15 mm	108422	Stahl, verzinkt	25 STB / 120 BUN

Anschlussprofil mit Schattenfuge für den Trockenbau

An- und Abschlussprofil aus verzinktem Stahl mit Schattenfuge 10 mm für Gipskartonplatten 15 mm. Zur Herstellung einseitig angespachtelter An- und Abschlüsse z. B. im Bereich gleitender Decken- oder Wandanschlüsse.

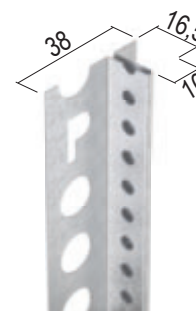

Art.-Nr.	GK/Platte (mm)	Länge (cm)	Schattenfuge	Bestellnummer	Werkstoff	Verpackung / Palette
1304	15 mm	300	10 mm	106405	Stahl, verzinkt	15 STB / 83 BUN

Anschlussprofil mit Schattenfuge für den Trockenbau

An- und Abschlussprofil aus verzinktem Stahl mit Schattenfuge 20 mm für Gipskartonplatten 12,5 mm. Zur Herstellung einseitig angespachtelter An- und Abschlüsse z. B. im Bereich gleitender Decken- oder Wandanschlüsse.

Variante aus Edelstahl: 2263

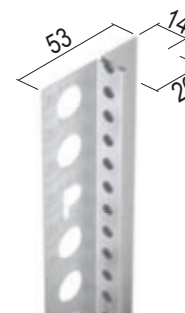

Art.-Nr.	GK/Platte (mm)	Länge (cm)	Schattenfuge	Bestellnummer	Werkstoff	Verpackung / Palette
1313	12,5 mm	250	20 mm	101136	Stahl, verzinkt	15 STB / 69 BUN
	12,5 mm	300	20 mm	101143	Stahl, verzinkt	15 STB / 69 BUN

SCHATTENFUGENPROFILE

Anschlussprofil mit Schattenfuge für den Trockenbau

An- und Abschlussprofil aus verzinktem Stahl mit Schattenfuge 20 mm für Gipskartonplatten 15 mm. Zur Herstellung einseitig angespachtelter An- und Abschlüsse z. B. im Bereich gleitender Decken- oder Wandanschlüsse.

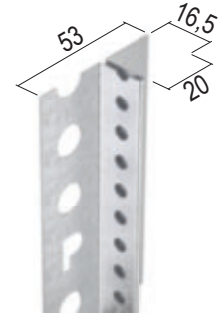

Art.-Nr.	GK/Platte (mm)	Länge (cm)	Schattenfuge	Bestellnummer	Werkstoff	Verpackung / Palette
1315	15 mm	300	20 mm	101190	Stahl, verzinkt	15 STB / 70 BUN

Anschlussprofil mit Schattenfuge für den Trockenbau

An- und Abschlussprofil aus verzinktem Stahl mit Schattenfuge 15 mm für Gipskartonplatten 15 mm. Zur Herstellung einseitig angespachtelter An- und Abschlüsse z. B. im Bereich gleitender Decken- oder Wandanschlüsse.

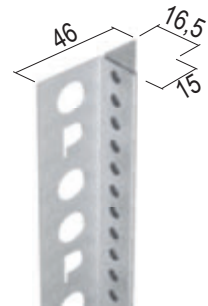

Art.-Nr.	GK/Platte (mm)	Länge (cm)	Schattenfuge	Bestellnummer	Werkstoff	Verpackung / Palette
1328	15 mm	300	15 mm	101312	Stahl, verzinkt	15 STB / 76 BUN

Anschlussprofil mit Schattenfuge für den Trockenbau

An- und Abschlussprofil aus verzinktem Stahl mit Schattenfuge 6 mm für Gipskartonplatten 15 mm. Zur Herstellung einseitig angespachtelter An- und Abschlüsse z. B. im Bereich gleitender Decken- oder Wandanschlüsse.

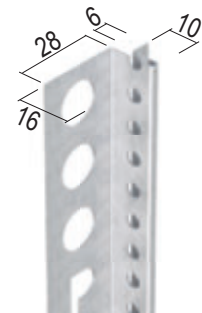

Art.-Nr.	GK/Platte (mm)	Länge (cm)	Schattenfuge	Bestellnummer	Werkstoff	Verpackung / Palette
1374	15 mm	300	6 mm	108514	Stahl, verzinkt	10 STB / 165 BUN

Anschlussprofil mit Schattenfuge für den Trockenbau

An- und Abschlussprofil aus verzinktem Stahl mit Schattenfuge 5 mm für Gipskartonplatten 15 mm. Zur Herstellung einseitig angespachtelter An- und Abschlüsse z. B. im Bereich gleitender Decken- oder Wandanschlüsse.

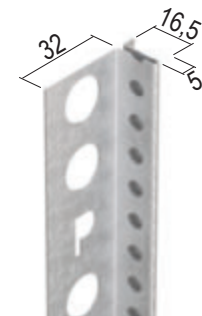

Art.-Nr.	GK/Platte (mm)	Länge (cm)	Schattenfuge	Bestellnummer	Werkstoff	Verpackung / Palette
1377	15 mm	300	5 mm	106406	Stahl, verzinkt	15 STB / 168 BUN

Anschlussprofil mit Schattenfuge für den Trockenbau

An- und Abschlussprofil aus verzinktem Stahl mit Schattenfuge 6 mm für Gipskartonplatten 20 mm. Zur Herstellung einseitig angespachtelter An- und Abschlüsse z. B. im Bereich gleitender Decken- oder Wandanschlüsse.

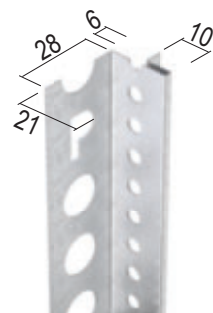

Art.-Nr.	GK/Platte (mm)	Länge (cm)	Schattenfuge	Bestellnummer	Werkstoff	Verpackung / Palette
1375	20 mm	300	6 mm	108513	Stahl, verzinkt	10 STB / 144 BUN

SCHATTENFUGENPROFILE

Anschlussprofil mit Schattenfuge für den Trockenbau

An- und Abschlussprofil aus verzinktem Stahl mit Schattenfuge 20 mm für Gipskartonplatten 25 mm. Zur Herstellung einseitig angespachtelter An- und Abschlüsse z. B. im Bereich gleitender Decken- oder Wandanschlüsse.

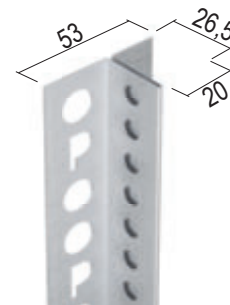

Art.-Nr.	GK/Platte (mm)	Länge (cm)	Schattenfuge	Bestellnummer	Werkstoff	Verpackung / Palette
1325	25 mm	300	20 mm	101306	Stahl, verzinkt	15 STB / 42 BUN

Anschlussprofil mit Schattenfuge für den Trockenbau

An- und Abschlussprofil aus PVC mit Schattenfuge 6 mm für Gipskartonplatten ab 12,5 mm. Zur Herstellung einseitig angespachtelter An- und Abschlüsse z. B. im Bereich gleitender Decken- oder Wandanschlüsse. **Farbe: 10 - weiß**

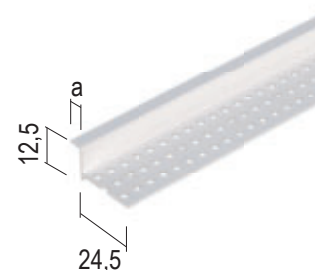

Art.-Nr.	GK/Platte (mm)	Länge (cm)	Schattenfuge	Bestellnummer	Werkstoff	Verpackung / Palette
37814	ab 12,5 mm	305	6 mm	114374	Hart-PVC	50 STB / 80 KAR
37824	ab 12,5 mm	305	12 mm	114371	Hart-PVC	50 STB / 80 KAR
37834	ab 12,5 mm	305	18 mm	114370	Hart-PVC	50 STB / 80 KAR

Anschlussprofil mit Schattenfuge für den Trockenbau

An- und Abschlussprofil aus PVC mit Schattenfuge 12 mm für Gipskartonplatten ab 12,5 mm. Zur Herstellung einseitig angespachtelter An- und Abschlüsse z. B. im Bereich gleitender Decken- oder Wandanschlüsse. **Farbe: 10 - weiß**

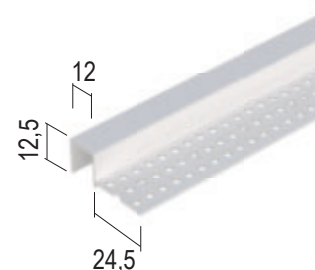

Art.-Nr.	GK/Platte (mm)	Länge (cm)	Schattenfuge	Bestellnummer	Werkstoff	Verpackung / Palette
37844	ab 12,5 mm	305	12 mm	114400	Hart-PVC	25 STB / 80 KAR

Anschlussprofil mit Schattenfuge für den Trockenbau

An- und Abschlussprofil aus PVC mit Schattenfuge 12,5 mm für Gipskartonplatten ab 12,5 mm. Zur Herstellung einseitig angespachtelter An- und Abschlüsse z. B. im Bereich gleitender Decken- oder Wandanschlüsse. Zusätzlich mit abreißbarem Schutzstreifen zum Schutz angrenzender Bauteile vor Verschmutzung.



Art.-Nr.	GK/Platte (mm)	Länge (cm)	Bestellnummer	Farbe	Werkstoff	Verpackung / Palette
3789	12,5 mm	305	115251	10 - weiß	Hart-PVC	25 STB / 96 KAR

ANSCHLUSS- / ÜBERGANGSPROFILE

Anschlussprofil mit Schattenfuge für den Trockenbau

Anschlussprofil aus Edelstahl mit Spachtellochung und angeformter Schattenfuge 20 mm für Gipskartonplatten 12,5 mm.

GK/Platte: 12,5 mm
Schattenfuge: 20 mm

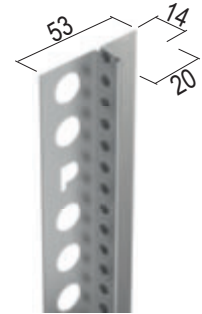

Art.-Nr.	Putzdicke (mm)	Länge (cm)	Bestellnummer	Werkstoff	Verpackung / Palette
2263	14 mm	250	101386	Edelstahl	15 STB / 69 BUN

Anschlussprofil mit Schattenfuge für den Trockenbau

Anschlussprofil aus Edelstahl mit Spachtellochung und angeformter Schattenfuge 15 mm für Gipskartonplatten 12,5 mm.

GK/Platte: 12,5 mm
Schattenfuge: 15 mm

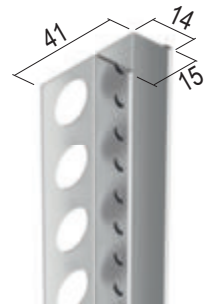

Art.-Nr.	Putzdicke (mm)	Länge (cm)	Bestellnummer	Werkstoff	Verpackung / Palette
2241	14 mm	250	106468	Edelstahl	15 STB / 108 BUN

Anschlussprofil mit Schattenfuge für den Trockenbau

An- und Abschlussprofil aus PVC Hart-PVC mit Weich-PVC-Einlage mit Schattenfuge 3 mm für Gipskartonplatten ab 12,5 mm mit herausziehbarem Abdeckstreifen. Zur Herstellung einseitig angespachtelter An- und Abschlüsse.

Farbe: 10 - weiß

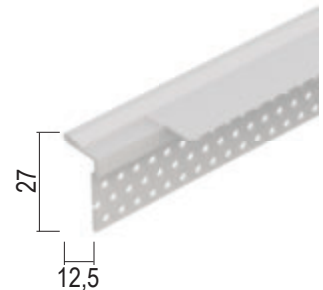

Art.-Nr.	GK/Platte (mm)	Länge (cm)	Bestellnummer	Werkstoff	Verpackung / Palette
3766	ab 12,5 mm	300	102559	Hart-PVC	35 STB / 70 KAR

Anschlussprofil mit Schattenfuge für den Trockenbau

An- und Abschlussprofil aus PVC Schattenfuge von 6,5 bis 3,5 mm für Gipskartonplatten ab 9,5 mm mit zwei Weichlippen und abreißbarem Streifen zum Schutz angrenzender Bauteile. Zur Herstellung einseitig angespachtelter An- und Abschlüsse.

Farbe: 10 - weiß

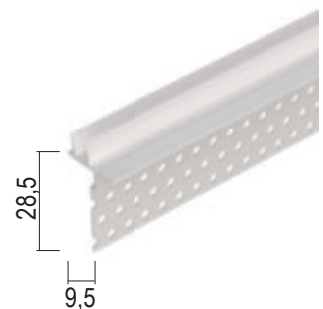

Art.-Nr.	GK/Platte (mm)	Länge (cm)	Bestellnummer	Werkstoff	Verpackung / Palette
3784	ab 9,5 mm	300	102620	Hart-PVC	30 STB / 63 KAR

Anschlussprofil mit Schattenfuge, Anschlusslippe Trockenbau

An- und Abschlussprofil aus PVC Schattenfuge von 6,5 bis 3,5 mm für Gipskartonplatten ab 9,5 mm mit runder Anschlusslippe und abreißbarem Streifen zum Schutz angrenzender Bauteile. Zur Herstellung einseitig angespachtelter An- und Abschlüsse.



Art.-Nr.	GK/Platte (mm)	Länge (cm)	Bestellnummer	Farbe	Werkstoff	Verpackung / Palette
37832	9,5 mm	305	119557	10 - weiß	Hart-PVC	25 STB / 96 KAR

ANSCHLUSS- / ÜBERGANGSPROFILE

An- und Abschlussprofil mit flexibler Anschlusslippe

An- und Abschlussprofil aus PVC für alle Gipskartonplattenstärken mit Anschlusslippe und abreißbarem Streifen zum Schutz angrenzender Bauteile. Zur Herstellung einseitig angespachtelter An- und Abschlüsse.



Art.-Nr.	GK/Platte (mm)	Länge (cm)	Bestellnummer	Farbe	Werkstoff	Verpackung / Palette
37863		305	119556	10 - weiß	Hart-PVC	60 STB / 42 KAR

Anschlussprofil mit flexibler Weichanbindung

An- und Abschlussprofil aus PVC für Gipskartonplatten ab 6,5 mm mit Anschlusslippe und abreißbarem Streifen zum Schutz angrenzender Bauteile. Zur Herstellung einseitig angespachtelter An- und Abschlüsse.



Art.-Nr.	GK/Platte (mm)	Länge (cm)	Bestellnummer	Farbe	Werkstoff	Verpackung / Palette
37848	6,5 mm	305	119542	10 - weiß	Hart-PVC	48 STB / 42 KAR

SLP LAIBUNGSPLETTEN

SLP Laibungsplatte GK für Putz

SLP Laibungsplatte aus Gipskarton mit Kantenprofil zum Anschluss an konventionelle Innenputzsysteme.

GK/Platte: 12,5 mm



Art.-Nr.	Produktbreite	Länge (cm)	Bestellnummer	Werkstoff	Verpackung / Palette
NEU	150 mm	145	120361	GK-Platte	6 ST / 28 BUN
NEU 14620	150 mm	190	120362	GK-Platte	6 ST / 28 BUN
NEU	150 mm	230	120363	GK-Platte	6 ST / 28 BUN
NEU	200 mm	145	120364	GK-Platte	6 ST / 21 BUN
NEU 14621	200 mm	190	120365	GK-Platte	6 ST / 21 BUN
NEU	200 mm	230	120366	GK-Platte	6 ST / 21 BUN
NEU	300 mm	145	120367	GK-Platte	6 ST / 16 BUN
NEU 14622	300 mm	190	120368	GK-Platte	6 ST / 16 BUN
NEU	300 mm	230	120369	GK-Platte	6 ST / 16 BUN

SLP Laibungsplatte GK mit Gewebe für Dünnlagenputz

SLP Laibungsplatte aus Gipskarton mit Kantenprofil und Gewebe zum Anschluss an Dünnlagenputze und Trockenbauwände.

GK/Platte: 12,5 mm

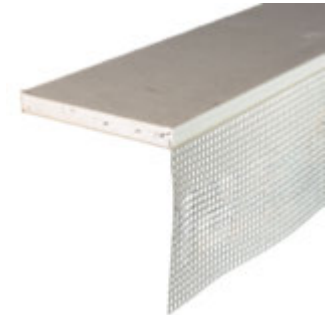

Art.-Nr.	Produktbreite	Länge (cm)	Bestellnummer	Werkstoff	Verpackung / Palette
NEU	150 mm	145	120352	GK-Platte	6 ST / 28 BUN
NEU 14611	150 mm	190	120353	GK-Platte	6 ST / 28 BUN
NEU	150 mm	230	120354	GK-Platte	6 ST / 28 BUN
NEU	200 mm	145	120355	GK-Platte	6 ST / 21 BUN
NEU 14612	200 mm	190	120356	GK-Platte	6 ST / 21 BUN
NEU	200 mm	230	120357	GK-Platte	6 ST / 21 BUN
NEU	300 mm	145	120358	GK-Platte	6 ST / 16 BUN
NEU 14613	300 mm	190	120359	GK-Platte	6 ST / 16 BUN
NEU	300 mm	230	120360	GK-Platte	6 ST / 14 BUN

SLP Laibungsplatte EPS mit Gewebe für Dünnlagenputz

SLP Laibungsplatte aus EPS mit 4 mm mineralischer, glatt geschliffener Fertigputzbeschichtung und Kantenprofil mit Gewebe zum Anschluss an Dünnlagenputze und Trockenbauwände.

Dämmstoffdicke (mm): 9
GK/Platte: 13 mm



Art.-Nr.	Produktbreite	Länge (cm)	Bestellnummer	Werkstoff	Verpackung / Palette
NEU	150 mm	145	120370	EPS verputzt	6 ST / 28 BUN
NEU 14630	150 mm	190	120371	EPS verputzt	6 ST / 28 BUN
NEU	150 mm	230	120372	EPS verputzt	6 ST / 28 BUN
NEU	200 mm	145	120373	EPS verputzt	6 ST / 21 BUN
NEU 14631	200 mm	190	120374	EPS verputzt	6 ST / 21 BUN
NEU	200 mm	230	120375	EPS verputzt	6 ST / 21 BUN
NEU	300 mm	145	120376	EPS verputzt	6 ST / 16 BUN
NEU 14632	300 mm	190	120377	EPS verputzt	6 ST / 16 BUN
NEU	300 mm	230	120378	EPS verputzt	6 ST / 16 BUN

SLP LAIBUNGSPLETTEN

SLP L-Profil

Selbstklebendes L-Profil aus PVC als Fixierhilfe bei der Montage von SLP Laibungsplatten aus EPS mit mineralischer Fertigputzbeschichtung.

Farbe: 10 - weiß
Verarbeitungshinweis:
 Zur Montage wird der Nuthobel 1463 verwendet.



Art.-Nr.	Länge (cm)	Farbe	Bestellnummer	Werkstoff	Verpackung / Palette
NEU 37463	260	10 - weiß	120392	Hart-PVC	50 STB / 99 KAR

Selbstkl. überspachtelbares Einfassprofil für den Trockenbau

Selbstklebendes Einfassprofil aus PVC mit Schutzlippe ab 12,5 mm Platten und EPS Laibungsplatte mit 13 mm, mit überspachtelbarem Schenkel, Schutzlippe und abreißbarer Klebelasche für Folienabdeckung, z. B. zur Ausbildung von Fenster- und Türanschlüssen.

Farbe: 10 - weiß
Verarbeitungshinweis:
 Durch die Einspachtelung des Profils erfolgt die Bewegungsaufnahme ausschließlich über das Schaumband.



Art.-Nr.	Öffnungsmaß	Länge (cm)	Bestellnummer	Werkstoff	Verpackung / Palette
37362	12,5 mm	250	118905	Hart-PVC mit Weich-PVC	25 STB / 24 KAR
	12,5 mm	270	118906	Hart-PVC mit Weich-PVC	25 STB / 24 KAR
	12,5 mm	300	118908	Hart-PVC mit Weich-PVC	25 STB / 24 KAR

Selbstklebendes Einfassprofil für den Trockenbau

Selbstklebendes Einfassprofil aus PVC mit Schutzlippe für 12,5 mm Platten und EPS Laibungsplatte mit 13 mm z. B. zur Ausbildung von Fenster- und Türanschlüssen.

Farbe: BF - verkehrsweiß



Art.-Nr.	Öffnungsmaß	Länge (cm)	Bestellnummer	Werkstoff	Verpackung / Palette
37361	12,5 mm	250	111699	Hart-PVC mit Weich-PVC	50 STB / 36 KAR
	12,5 mm	270	111953	Hart-PVC mit Weich-PVC	50 STB / 36 KAR
	12,5 mm	300	111954	Hart-PVC mit Weich-PVC	50 STB / 36 KAR

Selbstklebendes Einfassprofil für den Trockenbau

Selbstklebendes Einfassprofil aus PVC mit Schutzlippe und innenliegender Dichtlippe für 12,5 mm Platten und EPS Laibungsplatte 13 mm, z. B. zur Ausbildung von Fenster- und Türanschlüssen.

Farbe: BF - verkehrsweiß
GK/Platte: 12,5 mm



Art.-Nr.	Länge (cm)	Bestellnummer	Werkstoff	Verpackung / Palette
NEU	150	120455	Hart-PVC mit Weich-PVC	140 STB / 13 KAR
NEU	180	120456	Hart-PVC mit Weich-PVC	140 STB / 13 KAR
NEU	230	120457	Hart-PVC mit Weich-PVC	140 STB / 13 KAR
NEU	270	120458	Hart-PVC mit Weich-PVC	140 STB / 13 KAR

SLP LAIBUNGSPLATTEN

SLP Systemschaum Soudafoam B2

Soudafoam Gun B2 ist ein einkomponentiger, selbstexpandierender, verwendungsfertiger Pistolen-Polyurethanhartschaum, geeignet zum Montieren, Dämmen und Kleben der SLP Laibungsplatten.



Art.-Nr.	Bestellnummer	Werkstoff	Verpackung / Palette
NEU 1460	120379	Polyurethan	12 ST / 56 KAR

SLP Kleb- und Dichtstoff SOUDASEAL 215 LM

Soudaseal 215 LM ist ein neutraler, einkomponentiger MS-Polymer Fugendichtstoff, dauerelastisch und überstreichbar, geeignet zum Schließen und Abdichten von Fugen an SLP Laibungsplatten.



Art.-Nr.	Bestellnummer	Werkstoff	Verpackung / Palette
NEU 1461	120389	MS-Polymer	12 ST / 130 KAR

SLP Universal Reiniger

SLP Universal Reiniger ist ein Reiniger für die Sprühreinigung auf glänzenden oder glatten Oberflächen. Er ist geeignet für die Anwendung auf Lack, Holz, Metall, Kunststoff, Keramik, Marmor, Glas sowie Plexi- oder Acrylglas.



Art.-Nr.	Bestellnummer	Werkstoff	Verpackung / Palette
NEU 1462	120390	Lösemittelgemisch	18 ST / 24 KAR

SLP Nuthobel für L-Profil

Nuthobel für SLP-Laibungsplatten aus EPS zur Erstellung einer präzisen Nut für das L-Profil 37463.



Art.-Nr.	Bestellnummer	Werkstoff	Verpackung / Palette
NEU 1463	120391	EPS verputzt	1 ST / 99 KAR

GESTALTUNGSPROFILE

Zierleiste für den Trockenbau

Zierleiste aus PVC mit Schattenfuge 13 mm für den vertikalen und horizontalen Einsatz. Zum einseitigen Einspachteln von Gipskartonplatten ab 12,5 mm. **Farbe:** 10 - weiß



13



Art.-Nr.	GK/Platte (mm)	Länge (cm)	Bestellnummer	Werkstoff	Verpackung / Palette
37724	ab 12,5 mm	305	114369	Hart-PVC	20 STB / 63 KAR

Zierleiste für den Trockenbau

Zierleiste aus PVC mit Schattenfuge 20 mm für den vertikalen und horizontalen Einsatz. Zum einseitigen Einspachteln von Gipskartonplatten ab 12,5 mm. **Farbe:** 10 - weiß



20



Art.-Nr.	GK/Platte (mm)	Länge (cm)	Bestellnummer	Werkstoff	Verpackung / Palette
37734	ab 12,5 mm	305	114373	Hart-PVC	15 STB / 63 KAR

Zierleiste für den Trockenbau

Zierleiste aus PVC mit Schattenfuge 25 mm für den vertikalen und horizontalen Einsatz. Zum einseitigen Einspachteln von Gipskartonplatten ab 12,5 mm. **Farbe:** 10 - weiß



25



Art.-Nr.	GK/Platte (mm)	Länge (cm)	Bestellnummer	Werkstoff	Verpackung / Palette
37744	ab 12,5 mm	305	114372	Hart-PVC	15 STB / 63 KAR

Dehnungsfugenprofil für den Trockenbau

Dehnungsfugenprofil aus verzinktem Stahl mit Dehnteil aus Weich-PVC zur Übernahme von Gebäudedehnfugen im Wand- oder Deckenbereich für 12,5 mm Gipskartonplatten.

Bewegungsaufnahme Zug/Druck: +5/-2 mm

Bemerkung:

PVC-Mittelteil kann nur bedingt mit geeigneten Beschichtungen überarbeitet werden. Freigabe durch Beschichtungshersteller erforderlich.

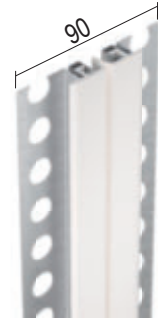

Art.-Nr.	GK/Platte (mm)	Länge (cm)	Bestellnummer	Farbe	Werkstoff	Verpackung / Palette
3226	12,5 mm	300	101514	10 - weiß	Stahl, verzinkt	5 STB / 70 BUN

Bewegungsfugenprofil für den Trockenbau

Bewegungsfugenprofil aus PVC mit Mittelteil aus Weich-PVC zur Ausbildung von Bewegungsfugen im Wand- oder Deckenbereich, entsprechend den Anforderungen der DIN 18181.

Bewegungsaufnahme Zug/Druck: +/-1,5 mm

Bemerkung:

PVC-Mittelteil kann nur bedingt mit geeigneten Beschichtungen überarbeitet werden. Freigabe durch Beschichtungshersteller erforderlich.

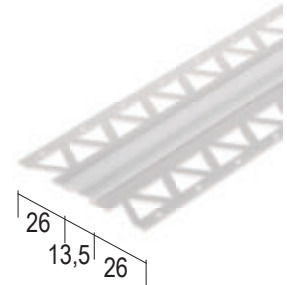

Art.-Nr.	GK/Platte (mm)	Länge (cm)	Bestellnummer	Farbe	Werkstoff	Verpackung / Palette
3758	ab 8 mm	2.500	115058	10 - weiß	Hart-PVC mit Weich-PVC	1 ROL / 50 KAR

Bewegungsfugenprofil für den Trockenbau

Bewegungsfugenprofil aus PVC mit Mittelteil aus Weich-PVC zur Ausbildung von Bewegungsfugen im Wand- oder Deckenbereich, entsprechend den Anforderungen der DIN 18181.

Bewegungsaufnahme Zug/Druck: +/-1,5 mm

Bemerkung:

PVC-Mittelteil kann nur bedingt mit geeigneten Beschichtungen überarbeitet werden. Freigabe durch Beschichtungshersteller erforderlich.

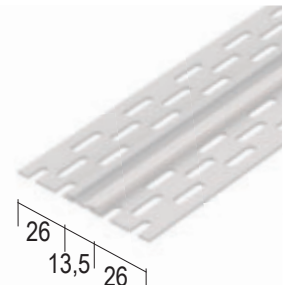

Art.-Nr.	GK/Platte (mm)	Länge (cm)	Bestellnummer	Farbe	Werkstoff	Verpackung / Palette
3750	ab 8 mm	7.500	102521	10 - weiß	Hart-PVC mit Weich-PVC	1 ROL / 120 KAR
37509	ab 8 mm	2.500	114624	10 - weiß	Hart-PVC mit Weich-PVC	1 ROL / 144 KAR
37507	ab 8 mm	305	118343	10 - weiß	Hart-PVC mit Weich-PVC	50 STB / 80 KAR

FUGENPROFILE

Bewegungsfugenprofil für den Trockenbau

Bewegungsfugenprofil aus PVC mit Mittelteil aus Weich-PVC und zwei Anschlagstegen speziell für den einfachen Einbau in ebenen Flächen. Zusätzlich mit zwei abreißbaren Schutzstreifen zum Schutz des Mittelteils. Zur Ausbildung von Bewegungsfugen im Wand- oder Deckenbereich, entsprechend den Anforderungen der DIN 18181.

Bewegungsaufnahme Zug/Druck: +/-2 mm

Bemerkung:

PVC-Mittelteil kann nur bedingt mit geeigneten Beschichtungen überarbeitet werden. Freigabe durch Beschichtungshersteller erforderlich.

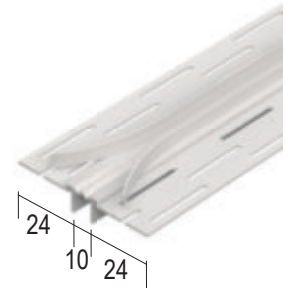

Art.-Nr.	GK/Platte (mm)	Länge (cm)	Bestellnummer	Farbe	Werkstoff	Verpackung / Palette
3755	ab 9,5 mm	305	109062	10 - weiß	Hart-PVC mit Weich-PVC	25 STB / 63 KAR

Einfassprofil für den Trockenbau

Einfassprofil aus verzinktem Stahl mit weißer Grundbeschichtung für An- und Abschlüsse von Gipskartonplatten 9,5 mm.

Farbe: 10 - weiß



Art.-Nr.	GK/Platte (mm)	Länge (cm)	Bestellnummer	Werkstoff	Verpackung / Palette
1120	9,5 mm	250	107948	Stahl, verzinkt mit weißer Grundbeschichtung	25 STB / 99 BUN
1121	12,5 mm	250	106574	Stahl, verzinkt mit weißer Grundbeschichtung	25 STB / 90 BUN
	12,5 mm	300	106575	Stahl, verzinkt mit weißer Grundbeschichtung	25 STB / 70 BUN
1122	15 mm	250	107657	Stahl, verzinkt mit weißer Grundbeschichtung	25 STB / 70 BUN
1123	18 mm	250	101022	Stahl, verzinkt mit weißer Grundbeschichtung	25 STB / 63 BUN

Einfassprofil für den Trockenbau

Einfassprofil aus PVC für An- und Abschlüsse von Gipskartonplatten.

Farbe: 10 - weiß

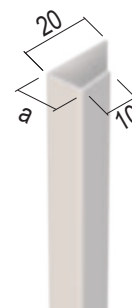

Art.-Nr.	GK/Platte (mm)	Länge (cm)	Bestellnummer	Werkstoff	Verpackung / Palette
3738	9,5 mm	250	114632	Hart-PVC	50 STB / 36 KAR
3741	12,5 mm	250	114626	Hart-PVC	50 STB / 36 KAR
	12,5 mm	300	114627	Hart-PVC	50 STB / 36 KAR
3747	15 mm	250	114745	Hart-PVC	50 STB / 36 KAR
	15 mm	300	114747	Hart-PVC	50 STB / 36 KAR

Selbstklebendes Einfassprofil für den Trockenbau

Selbstklebendes Einfassprofil aus PVC mit Schattenfuge für Gipskartonplatten 12,5 mm z. B. zur Ausbildung von Fenster- und Türanschlüssen mit geprüfter Luftdichtheit.

Farbe: 10 - weiß

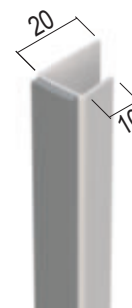

Art.-Nr.	GK/Platte (mm)	Länge (cm)	Bestellnummer	Werkstoff	Verpackung / Palette
3735	12,5 mm	250	102240	Hart-PVC	50 STB / 36 KAR

EINFASSPROFILE

Selbstklebendes Einfassprofil für den Trockenbau

Selbstklebendes Einfassprofil aus PVC mit Schutzlippe für 12,5 mm Platten und EPS Laibungsplatte mit 13 mm z. B. zur Ausbildung von Fenster- und Türanschlüssen.

Farbe: BF - verkehrsweiß



Art.-Nr.	Öffnungsmaß	Länge (cm)	Bestellnummer	Werkstoff	Verpackung / Palette
	12,5 mm	250	111699	Hart-PVC mit Weich-PVC	50 STB / 36 KAR
37361	12,5 mm	270	111953	Hart-PVC mit Weich-PVC	50 STB / 36 KAR
	12,5 mm	300	111954	Hart-PVC mit Weich-PVC	50 STB / 36 KAR

Selbstkl. überspachtelbares Einfassprofil für den Trockenbau

Selbstklebendes Einfassprofil aus PVC mit Schutzlippe ab 12,5 mm Platten und EPS Laibungsplatte mit 13 mm, mit überspachtelbarem Schenkel, Schutzlippe und abreißbarer Klebelasche für Folienabdeckung, z. B. zur Ausbildung von Fenster- und Türanschlüssen.

Farbe: 10 - weiß

Verarbeitungshinweis:

Durch die Einspachtelung des Profils erfolgt die Bewegungsaufnahme ausschließlich über das Schaumband.



Art.-Nr.	Öffnungsmaß	Länge (cm)	Bestellnummer	Werkstoff	Verpackung / Palette
	12,5 mm	250	118905	Hart-PVC mit Weich-PVC	25 STB / 24 KAR
37362	12,5 mm	270	118906	Hart-PVC mit Weich-PVC	25 STB / 24 KAR
	12,5 mm	300	118908	Hart-PVC mit Weich-PVC	25 STB / 24 KAR

Einfassprofil für den Trockenbau

"Göppinger Profil" und Einfassprofil aus PVC in Einem!

Farbe: 10 - weiß

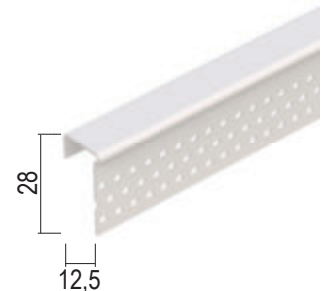

Art.-Nr.	GK/Platte (mm)	Länge (cm)	Bestellnummer	Werkstoff	Verpackung / Palette
3787	12,5 mm	305	102295	Hart-PVC	50 STB / 80 KAR

Eckefassprofil für den Trockenbau

Eckefassprofil aus PVC für Gipskartonplatten 12,5 mm.

Farbe: 10 - weiß

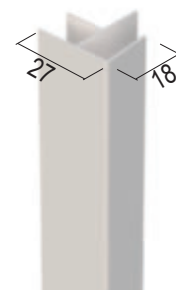

Art.-Nr.	GK/Platte (mm)	Länge (cm)	Bestellnummer	Werkstoff	Verpackung / Palette
3744	12,5 mm	250	101729	Hart-PVC	50 STB / 16 BUN

ABVERKAUF

Bilderleiste für den Trockenbau

Bilderleiste aus verzinktem Stahlblech für 12,5 mm Gipskartonplatten.

Variante aus Aluminium weiß: 91118

Bemerkung:

Nur für rein statische Belastung von max. 0,15 kN/lfm. Nicht für Multimediageräte geeignet.

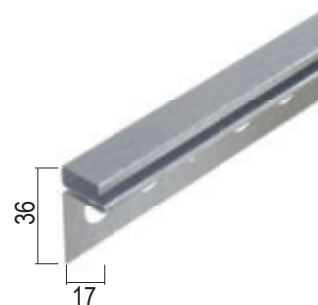

Art.-Nr.	GK/Platte (mm)	Länge (cm)	Bestellnummer	Werkstoff	Verpackung / Palette
1118	12,5 mm	250	101006	Stahl, verzinkt	15 STB / 95 BUN

Bilderhaken für Bilderleiste 1118/91118

Hochwertiger Bilderhaken aus Aluminium für die Bilderleisten 1118 und 91118.



Art.-Nr.	GK/Platte (mm)	Länge (cm)	Bestellnummer	Werkstoff	Verpackung / Palette
92125		3	112275	Aluminium natur	20 ST / 99 BEU

Bilderleiste für den Trockenbau

Bilderleiste aus Aluminium für Gipskartonplatten 12,5 mm bei wandseitiger Montage.

Bemerkung:

Nur für rein statische Belastung von max. 0,15 kN/lfm. Nicht für Multimediageräte geeignet.

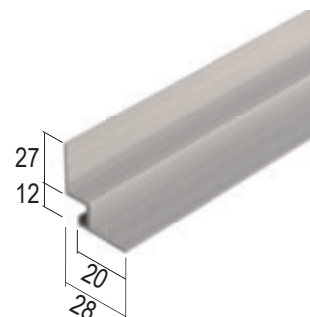

Art.-Nr.	GK/Platte (mm)	Länge (cm)	Bestellnummer	Werkstoff	Verpackung / Palette
92118		300	107242	Aluminium natur	5 STB / 264 BUN

Bilderhaken für Bilderleiste 92118

Hochwertiger Bilderhaken aus Aluminium für die Bilderleiste 92118.



Art.-Nr.	GK/Platte (mm)	Länge (cm)	Bestellnummer	Werkstoff	Verpackung / Palette
92126		3	112276	Aluminium natur	20 ST / 99 BEU

Zipper für Perlonseil

Zipper für Perlonseil.

Bemerkung:

Ergänzung zu Perlonseil mit Schlaufe 92123 und 92124.



Art.-Nr.	Putzdicke (mm)	Länge (cm)	Bestellnummer	Werkstoff	Verpackung / Palette
92122		2	107246	Stahl, verzinkt	20 ST / 99 KAR

Perlonseil mit Schlaufe

Perlonseil mit Schlaufe.

Bemerkung:

Ergänzung zu Zipper 92122.



Art.-Nr.	Putzdicke (mm)	Länge (cm)	Bestellnummer	Werkstoff	Verpackung / Palette
92123		100	107247	Perlon	20 ST / 99 KAR
92124		200	107248	Perlon	20 ST / 99 KAR

Kompositprofil "WET-FLEX 100" für Kanten im Trockenbau

Flexibles, selbstklebendes Kompositprofil von der Rolle mit wasseraktivierbarer Klebeseite. Geeignet für Innen- und Außenkanten in allen Winkelstellungen.

Werkstoffdicke: 0,8 mm

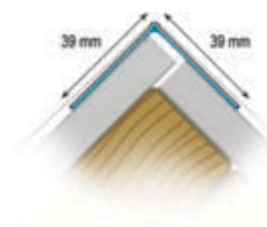

Art.-Nr.	Putzdicke (mm)	Länge (cm)	Bestellnummer	Werkstoff	Verpackung / Palette
37320	1 mm	3.050	114761	Komposit	8 ROL / 24 KAR

Kompositprofil "WET-STICK 90" für Kanten im Trockenbau

Selbstklebendes Kompositprofil mit wasseraktivierbarer Klebeseite zur Herstellung von präzisen Kanten im Trockenbau. Der eingestellte Winkel ermöglicht eine zügige Verarbeitung an 90° Außenkanten.

Werkstoffdicke: 0,8 mm

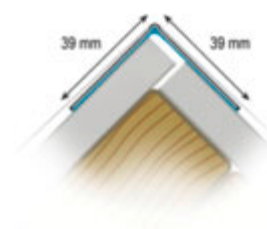

Art.-Nr.	Putzdicke (mm)	Länge (cm)	Bestellnummer	Werkstoff	Verpackung / Palette
37321	1 mm	274	114448	Komposit	50 STB / 64 KAR

Kompositprofil "MID-FLEX" für Kanten im Trockenbau

Flexibles, papierkaschiertes Kompositprofil von der Rolle. Geeignet für Innen- und Außenkanten in allen Winkelstellungen.

Werkstoffdicke: 0,8 mm

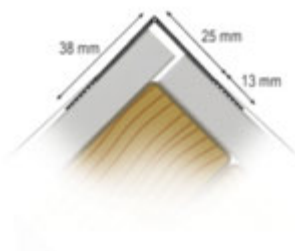

Art.-Nr.	Putzdicke (mm)	Länge (cm)	Bestellnummer	Werkstoff	Verpackung / Palette
37322	1 mm	3.050	114762	Komposit	10 ROL / 24 KAR

Kompositprofil "IS-300" für Kanten im Trockenbau

Papierkaschiertes Kompositprofil zur Herstellung von präzisen Innenkanten im Trockenbau. Der eingestellte Winkel ermöglicht eine zügige Verarbeitung an 90° Innenkanten.

Werkstoffdicke: 0,8 mm

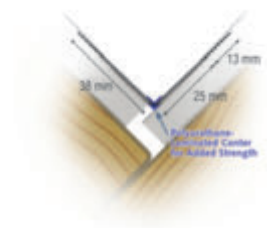

Art.-Nr.	Putzdicke (mm)	Länge (cm)	Bestellnummer	Werkstoff	Verpackung / Palette
37323	1 mm	274	114450	Komposit	50 STB / 99 KAR

Kompositprofil "OS-300" für Kanten im Trockenbau

Papierkaschiertes Kompositprofil zur Herstellung von präzisen Außenkanten im Trockenbau. Der eingestellte Winkel ermöglicht eine zügige Verarbeitung an 90° Außenkanten.

Werkstoffdicke: 0,8 mm

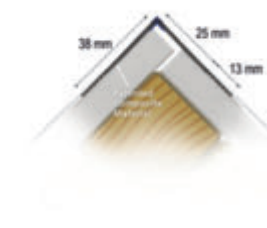

Art.-Nr.	Putzdicke (mm)	Länge (cm)	Bestellnummer	Werkstoff	Verpackung / Palette
37324	1 mm	274	114451	Komposit	50 STB / 99 KAR

KOMPOSITPROFILE

Kompositprofil "BIG-STICK 300" für Kanten im Trockenbau

Kompositprofil zur Herstellung von präzisen Kanten im Trockenbau. Der eingestellte Winkel ermöglicht eine zügige Verarbeitung an 90° Außenkanten. Durch den verstärkten Kompositkopf lassen sich besonders stabile Kanten herstellen.

Werkstoffdicke: 0,8 mm

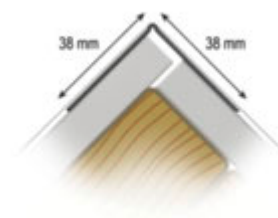

Art.-Nr.	Putzdicke (mm)	Länge (cm)	Bestellnummer	Werkstoff	Verpackung / Palette
37325	1 mm	274	114452	Komposit	50 STB / 32 KAR

Kompositprofil "L-BEAD 100" für An- und Abschlüsse im TB

Flexibles papierbeflocktes Kompositprofil von der Rolle zur Herstellung präziser An- und Abschlüsse im Trockenbau. Profil durch Falten in die gewünschte Winkelstellung bringen.

Werkstoffdicke: 0,8 mm

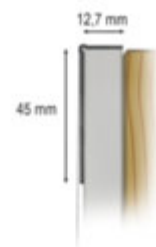

Art.-Nr.	Putzdicke (mm)	Länge (cm)	Bestellnummer	Werkstoff	Verpackung / Palette
37326	1 mm	3.050	114763	Komposit	12 ROL / 24 KAR

Kompositprofil "ARCH-FLEX 100" für Rundbögen im Trockenbau

Flexibles Kompositprofil mit eingeschnittenen Schenkeln zur Herstellung von präzisen Kanten in geschwungenen bzw. gewölbten Konstruktionen. Geeignet für Innen- und Außenkanten in allen Winkelstellungen.

Werkstoffdicke: 0,8 mm

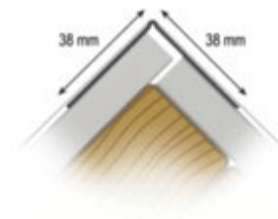

NEU

Art.-Nr.	Putzdicke (mm)	Länge (cm)	Bestellnummer	Werkstoff	Verpackung / Palette
37327	1 mm	1.525	120618	Komposit	12 ROL / 20 KAR
	1 mm	3.050	114764	Komposit	12 ROL / 20 KAR

"ROLL-PATCH 5.5" für Reparaturen im Trockenbau

Flexibler papierbeflockter Kompositstreifen von der Rolle zum flächigen Einspachteln.

Werkstoffdicke: 0,6 mm
Produktbreite : 140 mm



Art.-Nr.	Putzdicke (mm)	Länge (cm)	Bestellnummer	Werkstoff	Verpackung / Palette
37328	1 mm	610	114765	Komposit	6 ROL / 24 KAR

Kompositprofil "PERFECT-90°" für Kanten im Trockenbau

Flexibles, papierkaschiertes Kompositprofil von der Rolle. Geeignet für perfekte 90° Innenecken.

Werkstoffdicke: 0,6 mm

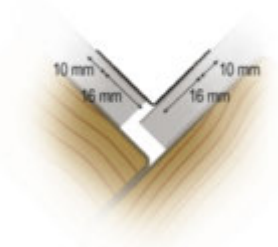

Art.-Nr.	Putzdicke (mm)	Länge (cm)	Bestellnummer	Werkstoff	Verpackung / Palette
37333	1 mm	3.050	114993	Komposit	12 ROL / 30 KAR

KOMPOSITPROFILE

Kompositprofil "EDGE-TAPE" für An- und Abschlüsse im TB

Flexibles, papierkaschiertes Kompositprofil von der Rolle. Geeignet zur Herstellung perfekter An- und Abschlüsse an Fenster oder andere Bauteile im Trockenbau.

Werkstoffdicke: 0,8 mm

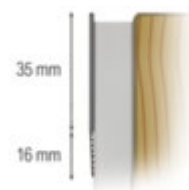

Art.-Nr.	Putzdicke (mm)	Länge (cm)	Bestellnummer	Werkstoff	Verpackung / Palette
37334	1 mm	3.050	114994	Komposit	12 ROL / 20 KAR

Kompositprofil "ORIGINAL" für Kanten im Trockenbau

Flexibles, papierbeflocktes Kompositprofil von der Rolle. Geeignet für Innen- und Außenkanten in allen Winkelstellungen.

Werkstoffdicke: 0,8 mm

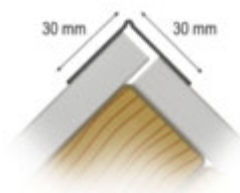

Art.-Nr.	Putzdicke (mm)	Länge (cm)	Bestellnummer	Werkstoff	Verpackung / Palette
37329	1 mm	3.050	114990	Komposit	12 ROL / 24 KAR

Kompositprofil "GOLD" für Kanten im Trockenbau

Flexibles, papierkaschiertes Kompositprofil von der Rolle. Geeignet für Innen- und Außenkanten in allen Winkelstellungen.

Werkstoffdicke: 0,8 mm

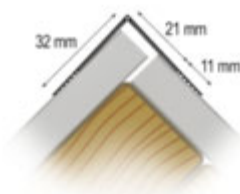

Art.-Nr.	Putzdicke (mm)	Länge (cm)	Bestellnummer	Werkstoff	Verpackung / Palette
37340	1 mm	3.050	117043	Komposit	10 ROL / 24 KAR

Kompositprofil "TUFF-TAPE" für Kanten/Stöße im Trockenbau

Flexibles, papierbeflocktes Kompositprofil von der Rolle. Geeignet für Innenkanten in allen Winkelstellungen und für eine rissfreie Überbrückung von Plattenstößen.

Werkstoffdicke: 0,8 mm

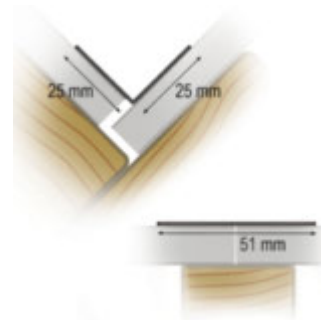

Art.-Nr.	Putzdicke (mm)	Länge (cm)	Bestellnummer	Werkstoff	Verpackung / Palette
37339	1 mm	3.050	115031	Komposit	12 ROL / 24 KAR

Kompositprofil "UNO-BEAD 222" für Kanten im Trockenbau

Flexibles, papierbeflocktes Kompositprofil von der Rolle. Geeignet für Innen- und Außenkanten in allen Winkelstellungen.

Werkstoffdicke: 0,9 mm

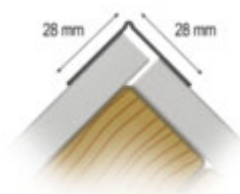

Art.-Nr.	Putzdicke (mm)	Länge (cm)	Bestellnummer	Werkstoff	Verpackung / Palette
37331	1 mm	3.050	114991	Komposit	12 ROL / 28 KAR

FUGENDECKSTREIFEN

Fugendeckstreifen selbstklebend

Gewebefugendeckstreifen selbstklebend 50 mm als Bewehrungsgitter für die Fugen Verspachtelung von Plattenstößen und der Sanierung von Rissen in Putzflächen.

Maschenweite: 2 x 2 mm
Flächengewicht: 55 g/m²



Art.-Nr.	Breite (mm)	Länge (cm)	Bestellnummer	Werkstoff	Farbe	Verpackung / Großpack
14950	50	15.300	119709	Glasfaser	10 - weiß	12 ST / 18 KAR
14951	50	9.000	119710	Glasfaser	10 - weiß	24 ST / 25 KAR
14952	50	4.500	119711	Glasfaser	10 - weiß	54 ST / 18 KAR
14953	50	2.500	119712	Glasfaser	10 - weiß	60 ST / 18 KAR
14954	50	2.000	119713	Glasfaser	10 - weiß	60 ST / 18 KAR
14955	100	9.000	119714	Glasfaser	10 - weiß	12 ST / 25 KAR
14956	100	4.500	119715	Glasfaser	10 - weiß	27 ST / 18 KAR

Spachtelgewebe selbstklebend

Spachtelgewebe selbstklebend, für die flächige Armierung gespachtelter Flächen im Innenbereich. Einsetzbar als Bewehrungsgitter bei der Fugenverspachtelung und im Bereich von Rissen, sowie für die Sanierung rissiger Flächen geeignet. Alkalibeständig, verschiebefest, weichmacherfrei.

Maschenweite: 2 x 2 mm
Flächengewicht: 55 g/m²
Bemerkung:
Eigenschaften: Alkalibeständig, verschiebefest, weichmacherfrei



Art.-Nr.	Gewebemaß	Bestellnummer	Werkstoff	Farbe	Verpackung / Palette
14957	100 cm x 100 m	119853	Glasfaser	10 - weiß	100 M2 / 48 ROL

Profilkleber GLUKON prime

Haft- und Kontaktkleber für die Montage von Spachtelprofilen aus Komposit, Hart-PVC oder Metall auf verschiedenen Untergründen wie z. B. Gipskartonplatten. Auch geeignet für die Verklebung von PE-Folien, Dampfsperren, Dämmstoffe wie XPS/EPS, PUR/PIR, etc.

Art.-Nr.	Beschreibung	Bestellnummer	Inhalt	Verpackung / Palette
1430	Profilkleber GLUKON prime	118502	Sprühdose 500 ml	12 ST / 114 KAR



Sprühdosen-Handgriff

Handgriff für die ergonomische Verarbeitung mit der Sprühdose. Gut fühlbarer Druckpunkt durch eingebauten Federmechanismus. Beugt der Ermüdung der Hand vor. Passend für die meisten handelsüblichen Spraydosen.

Bemerkung:
Material: schlagfester Kunststoff

Art.-Nr.	Beschreibung	Bestellnummer	Verpackung / Palette
1423	Sprühdosen-Handgriff	119046	144 ST / 99 KAR



Profilkleber GLUKON prime

Haft- und Kontaktkleber für die Montage von Spachtelprofilen aus Komposit, Hart-PVC oder Metall auf verschiedenen Untergründen wie z. B. Gipskartonplatten. Auch geeignet für die Verklebung von PE-Folien, Dampfsperren, Dämmstoffe wie XPS/EPS, PUR/PIR, etc.

Bemerkung:
Nur zu verwenden mit folgenden Systemkomponenten! Premium Pistole Art. 1428, Schlauch Art. 1427 bzw. Art. 1426.

Art.-Nr.	Beschreibung	Bestellnummer	Inhalt	Verpackung / Palette
1429	Profilkleber GLUKON prime	118503	Druckbehälter 13 kg	1 ST / 12 KAR



Premium Pistole

Premium-Sprühpistole als Systemkomponente für den Druckbehälter (Art. 1429), inkl. Düse. Besonders robust durch Vollmetallkonstruktion, einfache Sprühstrahleinstellung für ein Höchstmaß an Präzision und Zuverlässigkeit im täglichen Einsatz.

Art.-Nr.	Beschreibung	Bestellnummer	Verpackung / Palette
1428	Premium Pistole	118513	1 ST / 99 KAR



Schlauch für Druckbehälter

Verstärkter Hochdruckschlauch für eine sichere und langlebige Verbindung der Premium-Pistole mit dem Druckbehälter. Die Länge des Schlauches erhöht den Einsatzradius und ermöglicht damit eine effiziente Arbeitsweise.

Bemerkung:
Länge: 3,7 m

Art.-Nr.	Beschreibung	Bestellnummer	Inhalt	Verpackung / Palette
1426	Schlauch für Druckbehälter	118512	3,70 m	1 ST / 99 KAR



Schlauch für Druckbehälter

Verstärkter Hochdruckschlauch für eine sichere und langlebige Verbindung der Premium-Pistole mit dem Druckbehälter. Die Länge des Schlauches erhöht den Einsatzradius und ermöglicht damit eine effiziente Arbeitsweise.

Bemerkung:
Länge: 5,5 m



Art.-Nr.	Beschreibung	Bestellnummer	Inhalt	Verpackung / Palette
1427	Schlauch für Druckbehälter	118511	5,50 m	1 ST / 99 KAR

Lanze 50 cm

Lanze aus Vollmetall für die Verlängerung der Premium-Pistole um 50 cm. Für ein ergonomisches, rückschonendes Arbeiten an Boden, Wänden und Decken. Schnelle und stufenlose Einstellung der Sprühstrahlbreite.

Bemerkung:
Länge: 50 cm



Art.-Nr.	Beschreibung	Bestellnummer	Verpackung / Palette
1425	Lanze 50 cm	118514	1 ST / 99 KAR

Transportwagen

Rollbarer, standsicherer Transportwagen mit stabilem Haltekorb für den Druckbehälter.

Bemerkung:
Mit Leichtlauf-Lenkrollen (2 davon mit Feststellbremse). Führungsgriff stufenlos höhenverstellbar.



Art.-Nr.	Beschreibung	Bestellnummer	Verpackung / Palette
1424	Transportwagen	118517	1 ST / 1 KAR

Citrus-Reiniger

Citrus-Reiniger Spray, hocheffektiver Reiniger auf natürlicher Basis. PH-neutral, nicht korrosive Wirkungsweise. Besonders geeignet für die Reinigung von geschlossenenporigen, farbechten Oberflächen.

Bemerkung:
Nicht als Entferner verwenden! Vorabprüfung an verdeckter Stelle durchführen.



Art.-Nr.	Beschreibung	Bestellnummer	Inhalt	Verpackung / Palette
1422	Citrus-Reiniger	118516	500 ml	12 ST / 99 KAR

Materialaufleger "MUD-PRO MP2-MOUNTED"

Materialaufleger Mud-Pro MP 2 für eine effiziente und kostensparende Verarbeitung von Kompositprofilen für Innen- und Außenkanten. Ermöglicht einen gleichmäßigen Materialauftrag direkt auf das Profil und kann für papierkaschierte Kompositprofile und Kompositprofile verwendet werden, die mit Spachtelmasse angesetzt werden. Die Auftragsvorrichtung besteht aus einer soliden und langlebigen Edelstahlkonstruktion. Keine tägliche Reinigung erforderlich. Nach Beendigung der Arbeit werden die Flügel eingeklappt und die Auftragsvorrichtung in ausreichend Wasser eingeweicht. Der Materialaufleger Mud-Pro MP2 umfasst den oberen und unteren Eimer sowie die Auftragsvorrichtung.



Art.-Nr.	Länge (cm)	Bestellnummer	Verpackung / Palette
1472	34	114441	1 ST / 24 KAR

Außenkantenroller 90° "OUTSIDE ROLLING-TOOL OSR 300"

Außenkantenroller "Outside Rolling-Tool OSR 300" zum Andrücken von papierkaschierten Kompositprofilen an 90° Außenkanten. Der Außenkantenroller in Verbindung mit dem Verlängerungsstab "Extension Pole EP" 1478 ermöglicht eine ergonomische und effiziente Verarbeitung und garantiert den erforderlichen gleichmäßigen Anpressdruck.

Geeignet für Produkt: 37324; 37322; 1478



Art.-Nr.	Länge (cm)	Bestellnummer	Verpackung / Palette
1473	8	114442	1 ST / 999 KAR

Außenkantenroller 90° "OUTSIDE ROLLING-TOOL WSR"

Außenkantenroller "Outside Rolling-Tool WSR" dient zum Andrücken von Kompositprofilen an 90° Außenkanten und eignet sich besonders für die Wet-Profile "Wet-Flex 100" 37320 und "Wet-Stick 90" 37321. Der Außenkantenroller in Verbindung mit dem Verlängerungsstab "Extension Pole EP" 1478 ermöglicht eine ergonomische und effiziente Verarbeitung und garantiert den erforderlichen gleichmäßigen Anpressdruck.

Geeignet für Produkt: 37327; 37325; 37321; 37320; 1478



Art.-Nr.	Länge (cm)	Bestellnummer	Verpackung / Palette
1474	8	114443	1 ST / 999 KAR

Innenkantenroller 90° "INSIDE ROLLING-TOOL ISR"

Innenkantenroller "Inside Rolling-Tool ISR" zum Andrücken von papierkaschierten Kompositprofilen und Kompositprofilen an 90° Innenkanten. Der Innenkantenroller in Verbindung mit dem Verlängerungsstab "Extension Pole EP" 1478 ermöglicht eine ergonomische und effiziente Verarbeitung und garantiert den erforderlichen gleichmäßigen Anpressdruck.

Geeignet für Produkt: 37327; 37323; 37322; 1478



Art.-Nr.	Länge (cm)	Bestellnummer	Verpackung / Palette
1477	8	114444	1 ST / 999 KAR

Verlängerungsstab "EXTENSION POLE EP"

Der Verlängerungsstab "Extension Pole EP" ergänzt die Innen- und Außenkantenroller. Er ist 91 bis 152 cm lang und lässt sich in 5 Intervallen à 15 cm einstellen. Der Komfort-Griff ermöglicht eine gute Handhabung des Verlängerungsstabes.

Geeignet für Produkt: 1477; 1474; 1473



Art.-Nr.	Länge (cm)	Bestellnummer	Verpackung / Palette
1478	8	114445	6 ST / 999 KAR

Faltwerkzeug "FLEX-FOLDER" für flexible Kompositprofile

Das Faltwerkzeug "Flex-Folder" dient zur Einstellung des Winkels von papierkaschierten Kompositprofilen und Kompositprofilen von der Rolle. Zur effizienten und schnellen Vorbereitung der flexiblen Kompositprofile.

Geeignet für Produkt: 37327; 37326; 37322; 37320



Art.-Nr.	Länge (cm)	Bestellnummer	Verpackung / Palette
1479	8	114446	12 ST / 999 KAR

MUD-PRO MP2 Ersatzteil-Set

Ersatzteil-Set für den Materialaufleger Mud-Pro MP2. Enthält ein Formstück für den Profileinschub und ein Formstück mit Zahnung für den Materialauslass. Der Materialauslass bestimmt die Spachtelmenge, die auf das Kompositprofil aufgetragen wird und sorgt so für eine effiziente und kostensparende Verarbeitung von Kompositprofilen für Innen- und Außenkanten.



Art.-Nr.	Putzdicke (mm)	Länge (cm)	Bestellnummer	Werkstoff	Verpackung / Palette
1468		8	115673		1 ST / 20 KAR

Kantenroller-Set ISR-OSR-SSR

Kantenroller-Set bestehend aus:

- Außenkantenroller "Outside Rolling-Tool OSR"
 - Innenkantenroller "Inside Rolling-Tool ISR"
 - Einzelseitenroller "Single Side Rolling-Tool SSR"
- zum Andrücken von Kompositprofilen an Innen- und Außenkanten. Die Rollenwerkzeuge ermöglichen in Verbindung mit dem Verlängerungsstab "Extension Pole EP" 1478 eine ergonomische und effiziente Verarbeitung und garantieren den erforderlichen gleichmäßigen Anpressdruck.



Art.-Nr.	Länge (cm)	Bestellnummer	Verpackung / Palette
1469	37	115573	4 ST / 25 KAR

Profilschere

Spezialschere mit markierter Auflage zum exakten, winkeltgerechten Schneiden von PVC-Profilen.



Art.-Nr.	Putzdicke (mm)	Länge (cm)	Bestellnummer	Werkstoff	Verpackung / Palette
1452		26	102376		50 ST / 16 KAR

Verkaufsdiskay Protaktor

Verkaufsdiskay für Stab- und Rollenware.

Werkstoff: Aluminium



Art.-Nr.	Putzdicke (mm)	Länge (cm)	Bestellnummer	Werkstoff	Verpackung / Palette
1500		120	117080	Aluminium	1 ST / 1 KAR



GRUNDIERUNGEN, DIE HAFTEN – FÜR EIN SAUBERES ERGEBNIS



Ob Gipskarton, Beton oder Mauerwerk, mit Bauchemie von Protektor haben Sie die Grundlage für ein optimales Ergebnis. Die Schaffung der richtigen Untergrundvoraussetzung ist essentiell für professionelle Maler-, Putz- und Tapezierarbeiten. Protektor Bauchemie liefert Ihnen das Produktprogramm für eine perfekte Grundierung abgestimmt auf die vielseitigen Ansprüche kritischer Wandbildner. Mit unseren unterschiedlichen Primern haben Sie jetzt das zuverlässige Werkzeug für alle glatten, stark saugenden, zu verfestigenden oder durchschlagenden Untergründe. Wasserbasiert, lösemittelfrei und umweltfreundlich – Grundierungen, die haften – für ein sauberes Ergebnis.

- ▶ **Betonkontakt** – Haftbrücke auf glattem Beton
Haftbrücke für Gips, gipshaltige Systemputze und Kalkputze
- ▶ **Aufbrennsperre** – Reduzierung des Saugverhaltens
Grundiermittel auf stark oder unterschiedlich saugenden Untergründen
- ▶ **Putzgrund** – Quarzhaltig, weiß pigmentierter Voranstrich
Haftvermittler z. B. vor dem Auftrag von Dekorputzen
- ▶ **Tiefengrund** – Lösemittelfreie, unpigmentierte
Tiefengrundierung
Grundierung zur Verfestigung kreidender und sandender Untergründe
- ▶ **Sperrgrund** – Isolier- und Absperrgrundierung
Grundierung zum Absperrn durchschlagender Stoffe
z. B. für Dekorputze

PERFEKT VORBEREITET
PROTEKTOR BAUCHEMIE

Die Gipskarton-, Beton- oder Mauerwerk-, mit Bauchemie von Protektor haben Sie die Grundlage für ein optimales Ergebnis. Die Schaffung der richtigen Untergrundvoraussetzung ist essentiell für professionelle Maler-, Putz- und Tapezierarbeiten. Protektor Bauchemie liefert Ihnen das Produktprogramm für eine perfekte Grundierung abgestimmt auf die vielseitigen Ansprüche kritischer Wandbildner. Mit unseren unterschiedlichen Primern haben Sie jetzt das zuverlässige Werkzeug für alle glatten, stark saugenden, zu verfestigenden oder durchschlagenden Untergründe. Wasserbasiert, lösemittelfrei und umweltfreundlich – Grundierungen, die haften – für ein sauberes Ergebnis.

- ✓ **Betonkontakt** – Haftbrücke auf glattem Beton
- Haftbrücke für Gips, gipshaltige Systemputzen und Kalkputze
- ✓ **Aufbrennsperre** – Reduzierung des Saugverhaltens
- Grundiermittel für stark oder unterschiedlich saugende Untergründe
- ✓ **Putzgrund** – Quarzhaltig, weiß pigmentierter Voranstrich
- Haftvermittler z. B. vor dem Auftrag von Dekorputzen
- ✓ **Tiefengrund** – Lösemittelfreie, unpigmentierte Tiefengrundierung
- Grundierung zur Verfestigung kreidender und sandender Untergründe
- ✓ **Sperrgrund** – Isolier- und Absperrgrundierung
- Grundierung zum Absperrn durchschlagender Stoffe
z. B. für Dekorputze

www.protektor.com



Betonkontakt

Betonkontakt Haftbrücke für Gips, gipshaltige Systemputze und Ansetzbinder sowie Kalkputze auf glattem Beton im Innenbereich, mit roter Pigmentierung für einen verbesserten Kontrast zu unbehandelten Flächen. Das Produkt ist bis 10 % wasserverdünnbar, hoch alkalibeständig und gebrauchsfertig eingestellt.



Art.-Nr.	Bestellnummer	Verbrauch	Inhalt	Paletteninhalt
1440	115141	Ca. 200 - 300 g/m ² je nach Untergrund.	20 kg	32 EIM
1441	114571	Ca. 200 - 300 g/m ² je nach Untergrund.	6 kg	70 EIM

Aufbrennsperre

Grundiermittel (verarbeitungsfertig) mit hoher Alkalibeständigkeit, zur Reduzierung des Saugverhaltens auf unterschiedlichen oder stark saugenden Untergründen. Zur Anwendung im Innen- und Außenbereich, mit gelber Pigmentierung für einen verbesserten Kontrast zu unbehandelten Flächen.



Art.-Nr.	Bestellnummer	Verbrauch	Inhalt	Paletteninhalt
1442	115142	Ca. 100 - 200 ml/m ² je nach Untergrund.	15 L	32 EIM
1482	115143	Ca. 50 - 100 ml/m ² je nach Untergrund.	15 L	32 EIM

Sperrgrund

Isolier- und Absperrgrundierung (verarbeitungsfertig) zum Absperrern durchschlagender Stoffe (z. B. Dekorputze), speziell gegen Stoffe aus dem Untergrund und zur Verbesserung der mechanischen Haftung, für den Innen- und Außenbereich, mit weißer Pigmentierung für einen verbesserten Kontrast zu unbehandelten Flächen.



Art.-Nr.	Bestellnummer	Verbrauch	Inhalt	Paletteninhalt
1448	115140	Ca. 200 - 300 g/m ² je nach Untergrund.	15 kg	32 EIM
1449	114579	Ca. 200 - 300 g/m ² je nach Untergrund.	6 kg	70 EIM

Putzgrund

Quarzhaltiger Voranstrich und Haftvermittler (z. B. vor dem Auftragen von Dekorputzen), für die Egalisierung des Untergrund-Saugverhaltens im Innen- und Außenbereich, mit weißer Pigmentierung für einen verbesserten Kontrast zu unbehandelten Flächen. Das Produkt ist bis 10% wasserverdünnbar, wetterbeständig und gebrauchsfertig eingestellt.



Art.-Nr.	Bestellnummer	Verbrauch	Inhalt	Paletteninhalt
1444	115144	Ca. 200 - 300 g/m ² je nach Untergrund.	20 kg	32 EIM
1445	114575	Ca. 200 - 300 g/m ² je nach Untergrund.	6 kg	70 EIM

Tiefengrund LF

Lösemittelfreie Grundierung zur Verfestigung krei-
dender und sandender Untergründe im Innen- und
Außenbereich. Das Produkt ist unpigmentiert,
verarbeitungsfertig und eignet sich besonders für
mineralische Untergründe, reduziert und egalisiert
die Saugfähigkeit.

Art.-Nr.	Bestellnummer	Verbrauch	Inhalt	Paletteninhalt
1446	115443	Ca. 100 - 250 ml/m ² je nach Untergrund.	10 L	50 KAN
1447	115444	Ca. 100 - 250 ml/m ² je nach Untergrund.	5 L	96 KAN



Betonkontakt ECO

Betonkontakt Haftbrücke für Gips, gipshaltige
Systemputze und Ansetzbinder sowie Kalkputze
auf glattem Beton im Innenbereich, mit roter
Pigmentierung für einen verbesserten Kontrast zu
unbehandelten Flächen. Das Produkt ist hoch
alkalibeständig und gebrauchsfertig eingestellt.

Art.-Nr.	Bestellnummer	Verbrauch	Inhalt	Paletteninhalt
14403	119944	Ca. 200 - 350 g/m ² je nach Untergrund.	20 kg	32 EIM



Aufbrennsperre ECO

Grundiermittel (verarbeitungsfertig) mit hoher
Akalibeständigkeit, zur Reduzierung des Saugver-
haltens auf unterschiedlichen oder stark
saugenden Untergründen. Zur Anwendung im
Innen- und Außenbereich, mit gelber Pigmentie-
rung für einen verbesserten Kontrast zu unbehan-
delten Flächen.

Art.-Nr.	Bestellnummer	Verbrauch	Inhalt	Paletteninhalt
14423	119946	Ca. 100 - 200 ml/m ² je nach Untergrund.	15 L	32 EIM



Putzgrund ECO

Quarzhaltiger Voranstrich und Haftvermittler (z. B.
vor dem Auftragen von Dekorputzen), für die Egali-
sierung des Untergrund-Saugverhaltens im Innen-
und Außenbereich, mit weißer Pigmentierung für
einen verbesserten Kontrast zu unbehandelten
Flächen. Das Produkt ist bis 10% wasserver-
dünnbar, wetterbeständig und gebrauchsfertig
eingestellt.

Art.-Nr.	Bestellnummer	Verbrauch	Inhalt	Paletteninhalt
14443	119947	Ca. 200 - 350 g/m ² je nach Untergrund.	20 kg	32 EIM



Tiefengrund LF ECO

Lösemittelfreie Grundierung zur Verfestigung krei-
dender und sandender Untergründe im Innen- und
Außenbereich. Das Produkt ist unpigmentiert,
verarbeitungsfertig und eignet sich besonders für
mineralische Untergründe, reduziert und egalisiert
die Saugfähigkeit.

Art.-Nr.	Bestellnummer	Verbrauch	Inhalt	Paletteninhalt
14463	119948	Ca. 100 - 250 ml/m ² je nach Untergrund.	10 L ECO	60 KAN





FÜR JEDEN RAUM DIE PASSENDE DECKE

Die Standard-Lösung in hervorragender Qualität. Flexibilität und breite Einsatzmöglichkeiten zeichnen dieses zuverlässige und schnell installierbare System aus.

Die geeignete Metallunterkonstruktion gibt Ihrer Wunschlösung Profil. Sie sorgt für nachhaltige Stabilität. Die Unterkonstruktionen für abgehängte Decken sind die Wahl vieler Architekten, weil sie große Freiheit in der Planungsgestaltung sowie bei Materialien zulassen.

STANDARDPROFILE FÜR DECKE UND WAND

PRODUKTKLASSE 6000

C-Deckenprofil mit kantigem Umbug

Einsatzbereich für abhängten Decken und Vorsatzschalen.

Werkstoff: Stahlblech, verzinkt
Werkstoffdicke: 0,6 mm
EN-norm: EN 14195:2005
DIN-Norm: DIN18182-1
Bemerkung:
 Fixlänge auf Anfrage

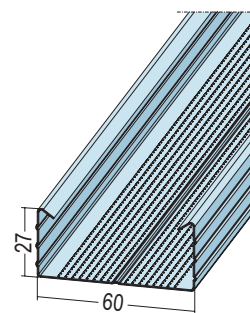

Art.-Nr.	Beschreibung	Länge (cm)	Bestellnummer	Breite (mm)	Gewicht (kg/m/Stk)	Verpackung / Palette
5118	CD 60-27-06	118	100117	60	0,570	16 STB / 16 BUN

C-Deckenprofil mit kantigem Umbug

Einsatzbereich für abgehängte Decken und Vorsatzschalen.

Werkstoff: Stahlblech, verzinkt
Werkstoffdicke: 0,6 mm
EN-norm: EN 14195:2005
DIN-Norm: DIN18182-1
Bemerkung:
 Fixlängen auf Anfrage

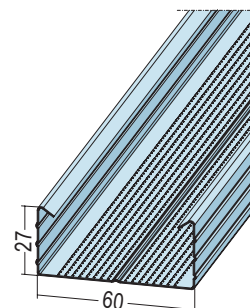

Art.-Nr.	Beschreibung	Länge (cm)	Bestellnummer	Breite (mm)	Gewicht (kg/m/Stk)	Verpackung / Palette
5120	CD 60-27-06	260	110004	60	0,570	12 STB / 15 BUN
	CD 60-27-06	300	110006	60	0,570	12 STB / 15 BUN
	CD 60-27-06	310	110007	60	0,570	12 STB / 15 BUN
	CD 60-27-06	400	110008	60	0,570	12 STB / 15 BUN

C-Deckenprofil mit kantigem Umbug 0,7 mm

Einsatzbereich für abgehängte Decken und Vorsatzschalen.

Werkstoff: Stahlblech, verzinkt
Werkstoffdicke: 0,7 mm
EN-norm: EN 14195:2005
DIN-Norm: DIN18182-1
Bemerkung:
 Fixlängen auf Anfrage

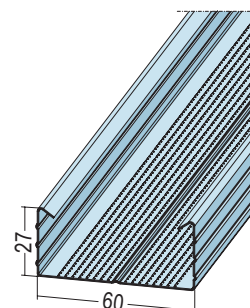

Art.-Nr.	Beschreibung	Länge (cm)	Bestellnummer	Breite (mm)	Gewicht (kg/m/Stk)	Verpackung / Palette
5116	CD 60-27-07	400	109998	60	0,660	12 STB / 15 BUN

C-Deckenprofil mit rundem Umbug

Einsatzbereich für abgehängte Decken und Vorsatzschalen.

Werkstoff: Stahlblech, verzinkt
Werkstoffdicke: 0,6 mm
EN-norm: EN 14195:2005
DIN-Norm: DIN18182-1
Bemerkung:
 Fixlängen auf Anfrage

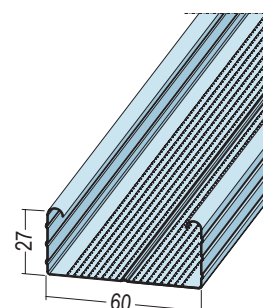

Art.-Nr.	Beschreibung	Länge (cm)	Bestellnummer	Breite (mm)	Gewicht (kg/m/Stk)	Verpackung / Palette
5117	CD 60-27-06	260	109999	60	0,570	12 STB / 15 BUN
	CD 60-27-06	300	110001	60	0,570	12 STB / 15 BUN
	CD 60-27-06	310	110002	60	0,570	12 STB / 15 BUN
	CD 60-27-06	400	110003	60	0,570	12 STB / 15 BUN

STANDARDPROFILE FÜR DECKE UND WAND

PRODUKTKLASSE 6000

C-Deckenprofil glatt mit kantigem Umbug und Mittelsicke

Einsatzbereich für abgehängte Decken und Vorsatzschalen.

Werkstoff: Stahlblech, verzinkt
Werkstoffdicke: 0,6 mm
EN-norm: EN 14195:2005
DIN-Norm: DIN18182-1
Bemerkung:
 Abnahme nur in vollen Großbunden.
 Fixlängen auf Anfrage

Art.-Nr.	Beschreibung	Länge (cm)	Bestellnummer	Breite (mm)	Gewicht (kg/m/Stk)	Verpackung / Palette
5121	CD 60-27-06	400	109895	60	0,570	12 STB / 15 BUN

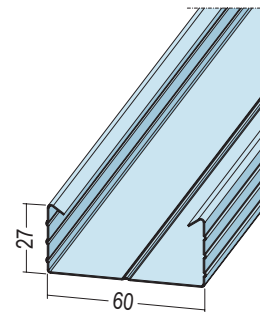

C-Deckenprofil glatt mit kantigem Umbug

Einsatzbereich für abgehängte Decken und Vorsatzschalen.

Werkstoff: Stahlblech, verzinkt
Werkstoffdicke: 0,6 mm
EN-norm: EN 14195:2005
DIN-Norm: DIN18182-1
Bemerkung:
 Abnahme nur in vollen Großbunden.
 Fixlängen auf Anfrage

Art.-Nr.	Beschreibung	Länge (cm)	Bestellnummer	Breite (mm)	Gewicht (kg/m/Stk)	Verpackung / Palette
5128	CD 60-27-06	400	109896	60	0,570	12 STB / 15 BUN

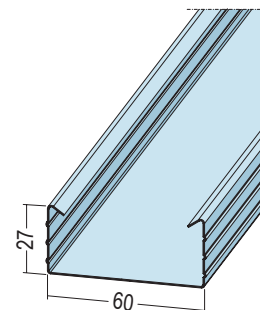

C-Deckenprofil glatt mit Mittelsicke rundem Umbug

Einsatzbereich für abgehängte Decken und Vorsatzschalen.

Werkstoff: Stahlblech, verzinkt
Werkstoffdicke: 0,6 mm
EN-norm: EN 14195:2005
DIN-Norm: DIN18182-1
Bemerkung:
 Abnahme nur in vollen Großbunden.
 Fixlängen auf Anfrage

Art.-Nr.	Beschreibung	Länge (cm)	Bestellnummer	Breite (mm)	Gewicht (kg/m/Stk)	Verpackung / Palette
5101	CD 60-27-06	400	112057	60	0,570	12 STB / 15 BUN

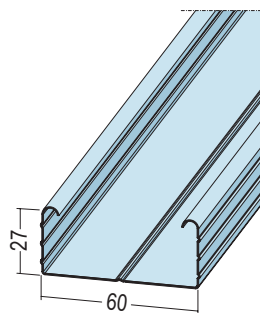

C-Deckenprofil glatt mit rundem Umbug

Einsatzbereich für abgehängte Decken und Vorsatzschalen.

Werkstoff: Stahlblech, verzinkt
Werkstoffdicke: 0,6 mm
EN-norm: EN 14195:2005
DIN-Norm: DIN18182-1
Bemerkung:
 Abnahme nur in vollen Großbunden.
 Fixlängen auf Anfrage.

Art.-Nr.	Beschreibung	Länge (cm)	Bestellnummer	Breite (mm)	Gewicht (kg/m/Stk)	Verpackung / Palette
5111	CD 60-27-06	400	110098	60	0,570	12 STB / 15 BUN

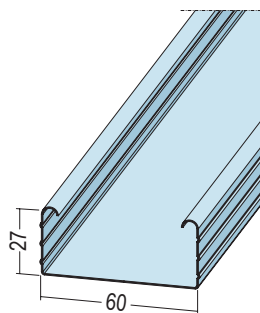

U-Anschlussprofil

Einsatzbereich als Anschlussprofil für abgehängte Decken und Vorsatzschalen.

Werkstoff: Stahlblech, verzinkt
Werkstoffdicke: 0,6 mm
EN-norm: EN 14195:2005
DIN-Norm: DIN18182-1
Bemerkung:
 Weiß beschichtet siehe Art.-Nr. 53244
 Schwarz beschichtet siehe Art.-Nr. 58122

Art.-Nr.	Beschreibung	Länge (cm)	Bestellnummer	Breite (mm)	Gewicht (kg/m/Stk)	Verpackung / Palette
5244	UD 28-27-06	300	109994	28,5	0,380	16 STB / 28 BUN
	UD 28-27-06	400	109995	28,5	0,380	16 STB / 28 BUN

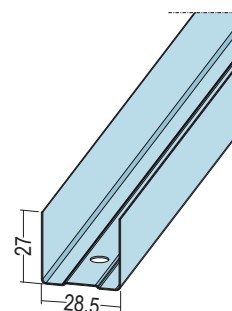

STANDARDPROFILE FÜR DECKE UND WAND

PRODUKTKLASSE 6000

U-Anschlussprofil ungleichschenkelig

Einsatzbereich als Anschlussprofil für abgehängte Decken und Vorsatzschalen.

Werkstoff: Stahlblech, verzinkt
Werkstoffdicke: 0,6 mm
EN-norm: EN 14195:2005
DIN-Norm: DIN18182-1
Bemerkung:
 Weiß beschichtet siehe Art.Nr. 53168
 Schwarz beschichtet siehe Art.Nr. 58168

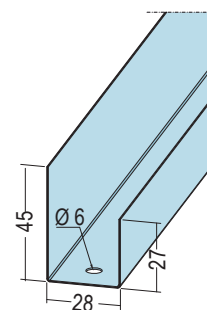

Art.-Nr.	Beschreibung	Länge (cm)	Bestellnummer	Breite (mm)	Gewicht (kg/m/Stk)	Verpackung / Palette
5168	UD 28-45/27-06	300	109947	28	0,469	16 STB / 20 BUN

U-Anschlussprofil für höhengleiche Konstruktionen

Einsatzbereich als Anschlussprofil für höhengleiche Deckenkonstruktionen zur Aufnahme von Sicherheitsquerverbindern Nr. 6116.

Werkstoff: Stahlblech, verzinkt
Werkstoffdicke: 0,6 mm
EN-norm: EN 14195:2005
DIN-Norm: DIN18182-1

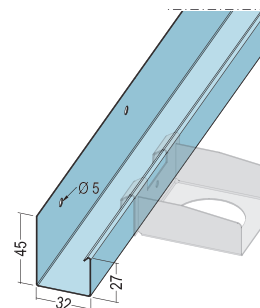

Art.-Nr.	Beschreibung	Länge (cm)	Bestellnummer	Breite (mm)	Gewicht (kg/m/Stk)	Verpackung / Palette
5179	UD 28-45/27-06	300	100732	32	0,510	16 STB / 20 BUN

Hut-Deckenprofil

Einsatzbereich für Decken und Vorsatzschalen mit sehr geringer Aufbauhöhe.

Werkstoff: Stahlblech, verzinkt
Werkstoffdicke: 0,6 mm
EN-norm: EN 14195:2005
DIN-Norm: DIN18168-2
Bemerkung:
 Fixlängen auf Anfrage

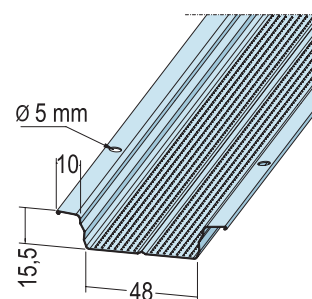

Art.-Nr.	Beschreibung	Länge (cm)	Bestellnummer	Breite (mm)	Gewicht (kg/m/Stk)	Verpackung / Palette
5114	48-15,5-06	400	100112	48	0,471	10 STB / 20 BUN

Hut-Deckenprofil

Einsatzbereich für Decken und Vorsatzschalen mit sehr geringer Aufbauhöhe.

Werkstoff: Stahlblech, verzinkt
Werkstoffdicke: 0,6 mm
EN-norm: EN 14195:2005
DIN-Norm: DIN18168-2

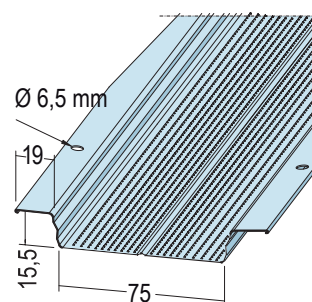

Art.-Nr.	Beschreibung	Länge (cm)	Bestellnummer	Breite (mm)	Gewicht (kg/m/Stk)	Verpackung / Palette
50198	75-15,5-06	400	114770	75	0,655	10 STB / 20 BUN

U-Anschlussprofil für Hutdeckenprofil

Einsatzbereich als Anschlussprofil für Hutprofile (z.B. 5114 und 50198) bei abgehängten Decken und Vorsatzschalen.

Werkstoff: Stahlblech, verzinkt
Werkstoffdicke: 0,6 mm
EN-norm: EN 14195:2005
DIN-Norm: DIN18182-1

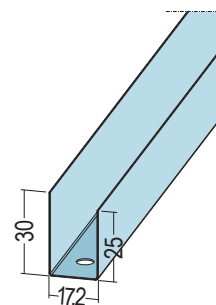

Art.-Nr.	Beschreibung	Länge (cm)	Bestellnummer	Breite (mm)	Gewicht (kg/m/Stk)	Verpackung / Palette
5167	UD 17,2	300	100665	17,2	0,307	12 STB / 50 BUN

STANDARDPROFILE FÜR DECKE UND WAND

PRODUKTKLASSE 6000

C-Wandprofil

Einsatzbereich als Ständerprofil für Wände/
Vorsatzschalen oder als Tragprofil für freige-
spannte Decken.
H-Ausstanzungen Stabanfang nach 250 mm
danach alle 500 mm fortlaufend.

Werkstoff: Stahlblech, verzinkt
Werkstoffdicke: 0,6 mm
EN-norm: EN 14195:2005
DIN-Norm: DIN18182-1
Bemerkung:
Fixlängen auf Anfrage

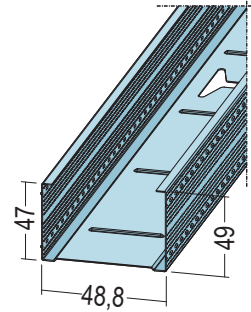

Art.-Nr.	Beschreibung	Länge (cm)	Bestellnummer	Breite (mm)	Gewicht (kg/m/Stk)	Verpackung / Palette
	CW 50-50-06	250	109948	48,8	0,706	8 STB / 16 BUN
	CW 50-50-06	260	109949	48,8	0,706	8 STB / 16 BUN
	CW 50-50-06	275	109950	48,8	0,706	8 STB / 16 BUN
	CW 50-50-06	300	109951	48,8	0,706	8 STB / 16 BUN
	CW 50-50-06	325	109952	48,8	0,706	8 STB / 16 BUN
5211	CW 50-50-06	350	109953	48,8	0,706	8 STB / 16 BUN
	CW 50-50-06	375	109954	48,8	0,706	8 STB / 16 BUN
	CW 50-50-06	400	109955	48,8	0,706	8 STB / 16 BUN
	CW 50-50-06	450	109957	48,8	0,706	8 STB / 16 BUN
	CW 50-50-06	500	109958	48,8	0,706	8 STB / 16 BUN
	CW 50-50-06	600	109959	48,8	0,706	8 STB / 16 BUN

C-Wandprofil

Einsatzbereich als Ständerprofil für Wände/
Vorsatzschalen oder als Tragprofil für freige-
spannte Decken.
H-Ausstanzungen Stabanfang alle 250 mm danach
alle 500 mm fortlaufend.

Werkstoff: Stahlblech, verzinkt
Werkstoffdicke: 0,6 mm
EN-norm: EN 14195:2005
DIN-Norm: DIN18182-1
Bemerkung:
Fixlängen auf Anfrage

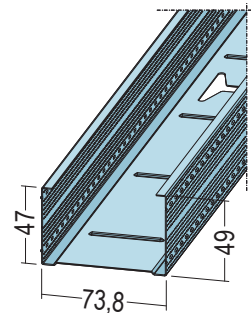

Art.-Nr.	Beschreibung	Länge (cm)	Bestellnummer	Breite (mm)	Gewicht (kg/m/Stk)	Verpackung / Palette
	CW 75-50-06	250	109961	73,8	0,820	8 STB / 12 BUN
	CW 75-50-06	260	109962	73,8	0,820	8 STB / 12 BUN
	CW 75-50-06	275	109963	73,8	0,820	8 STB / 12 BUN
	CW 75-50-06	300	109964	73,8	0,820	8 STB / 12 BUN
	CW 75-50-06	325	109965	73,8	0,820	8 STB / 12 BUN
5215	CW 75-50-06	350	109966	73,8	0,820	8 STB / 12 BUN
	CW 75-50-06	375	109968	73,8	0,820	8 STB / 12 BUN
	CW 75-50-06	400	109969	73,8	0,820	8 STB / 12 BUN
	CW 75-50-06	450	109971	73,8	0,820	8 STB / 12 BUN
	CW 75-50-06	500	109973	73,8	0,820	8 STB / 12 BUN
	CW 75-50-06	600	109975	73,8	0,820	8 STB / 12 BUN

STANDARDPROFILE FÜR DECKE UND WAND

PRODUKTKLASSE 6000

C-Wandprofil

Einsatzbereich als Ständerprofil für Wände/
Vorsatzschalen oder als Tragprofil für freige-
spannte Decken.
H-Ausstanzungen Stabanfang alle 250 mm danach
alle 500 mm fortlaufend.

Werkstoff: Stahlblech, verzinkt
Werkstoffdicke: 0,6 mm
EN-norm: EN 14195:2005
DIN-Norm: DIN18182-1
Bemerkung:
Fixlängen auf Anfrage

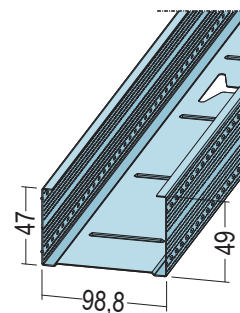

Art.-Nr.	Beschreibung	Länge (cm)	Bestellnummer	Breite (mm)	Gewicht (kg/m/Stk)	Verpackung / Palette
	CW 100-50-06	250	109976	98,8	0,929	8 STB / 8 BUN
	CW 100-50-06	260	109977	98,8	0,929	8 STB / 8 BUN
	CW 100-50-06	275	109978	98,8	0,929	8 STB / 8 BUN
	CW 100-50-06	300	109979	98,8	0,929	8 STB / 8 BUN
	CW 100-50-06	325	109980	98,8	0,929	8 STB / 8 BUN
5216	CW 100-50-06	350	109981	98,8	0,929	8 STB / 8 BUN
	CW 100-50-06	375	109982	98,8	0,929	8 STB / 8 BUN
	CW 100-50-06	400	109983	98,8	0,929	8 STB / 8 BUN
	CW 100-50-06	450	109985	98,8	0,929	8 STB / 8 BUN
	CW 100-50-06	500	109987	98,8	0,929	8 STB / 8 BUN
	CW 100-50-06	600	109989	98,8	0,929	8 STB / 8 BUN

C-Wandprofil

Einsatzbereich als Ständerprofil für Wände/
Vorsatzschalen oder als Tragprofil für freige-
spannte Decken.
H-Ausstanzungen Stabanfang alle 250 mm danach
alle 500 mm fortlaufend.

Werkstoff: Stahlblech, verzinkt
Werkstoffdicke: 0,6 mm
EN-norm: EN 14195:2005
DIN-Norm: DIN18182-1
Bemerkung:
Fixlängen auf Anfrage

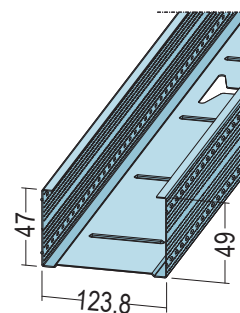

Art.-Nr.	Beschreibung	Länge (cm)	Bestellnummer	Breite (mm)	Gewicht (kg/m/Stk)	Verpackung / Palette
	CW 125-50-06	300	109943	123,8	1,066	8 STB / 8 BUN
5141	CW 125-50-06	400	109944	123,8	1,066	8 STB / 8 BUN
	CW 125-50-06	500	109946	123,8	1,066	8 STB / 8 BUN
	CW 125-50-06	600	113770	123,8	1,066	8 STB / 8 BUN

C-Wandprofil

Einsatzbereich als Ständerprofil für Wände/
Vorsatzschalen oder als Tragprofil bei freige-
spannte Decken.
H-Ausstanzungen Stabanfang alle 250 mm danach
alle 500 mm fortlaufend.

Werkstoff: Stahlblech, verzinkt
Werkstoffdicke: 0,6 mm
EN-norm: EN 14195:2005
DIN-Norm: DIN18182-1
Bemerkung:
Fixlängen auf Anfrage

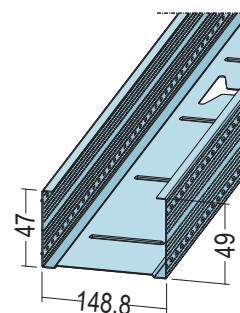

Art.-Nr.	Beschreibung	Länge (cm)	Bestellnummer	Breite (mm)	Gewicht (kg/m/Stk)	Verpackung / Palette
	CW 150-50-06	270	115623	148,8	1,161	4 STB / 12 BUN
5224	CW 150-50-06	400	109990	148,8	1,161	4 STB / 12 BUN
	CW 150-50-06	600	109991	148,8	1,161	4 STB / 12 BUN

STANDARDPROFILE FÜR DECKE UND WAND

PRODUKTKLASSE 6000

U-Wandprofil

Einsatzbereich als Anschlussprofil für Wände/
Vorsatzschalen oder für freigespannte Decken.

Werkstoff: Stahlblech, verzinkt
Werkstoffdicke: 0,6 mm
EN-norm: EN 14195:2005
DIN-Norm: DIN18182-1

Art.-Nr.	Beschreibung	Länge (cm)	Bestellnummer	Breite (mm)	Gewicht (kg/m/Stk)	Verpackung / Palette
5230	UW 50-40-06	260	100854	50	0,580	8 STB / 20 BUN
	UW 50-40-06	300	109890	50	0,580	8 STB / 20 BUN
	UW 50-40-06	400	100892	50	0,580	8 STB / 20 BUN

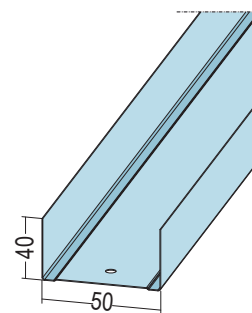

U-Wandprofil

Einsatzbereich als Anschlussprofil für Wände/
Vorsatzschalen oder für freigespannte Decken.

Werkstoff: Stahlblech, verzinkt
Werkstoffdicke: 0,6 mm
EN-norm: EN 14195:2005
DIN-Norm: DIN18182-1

Art.-Nr.	Beschreibung	Länge (cm)	Bestellnummer	Breite (mm)	Gewicht (kg/m/Stk)	Verpackung / Palette
5233	UW 75-40-06	260	100951	75	0,690	8 STB / 15 BUN
	UW 75-40-06	300	109889	75	0,690	8 STB / 15 BUN
	UW 75-40-06	400	100952	75	0,690	8 STB / 15 BUN

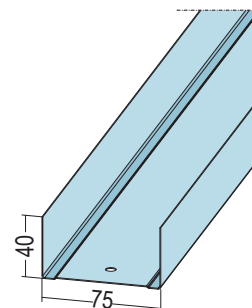

U-Wandprofil

Einsatzbereich als Anschlussprofil für Wände/
Vorsatzschalen oder für freigespannte Decken.

Werkstoff: Stahlblech, verzinkt
Werkstoffdicke: 0,6 mm
EN-norm: EN 14195:2005
DIN-Norm: DIN18182-1

Art.-Nr.	Beschreibung	Länge (cm)	Bestellnummer	Breite (mm)	Gewicht (kg/m/Stk)	Verpackung / Palette
5234	UW 100-40-06	260	100954	100	0,806	8 STB / 10 BUN
	UW 100-40-06	300	109891	100	0,806	8 STB / 10 BUN
	UW 100-40-06	400	100957	100	0,806	8 STB / 10 BUN

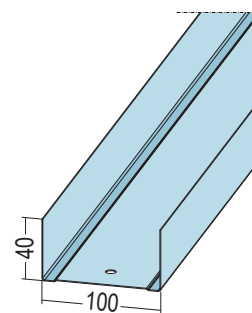

U-Wandprofil

Einsatzbereich als Anschlussprofil für Wände/
Vorsatzschalen oder für freigespannte Decken.

Werkstoff: Stahlblech, verzinkt
Werkstoffdicke: 0,6 mm
EN-norm: EN 14195:2005
DIN-Norm: DIN18182-1

Art.-Nr.	Beschreibung	Länge (cm)	Bestellnummer	Breite (mm)	Gewicht (kg/m/Stk)	Verpackung / Palette
5248	UW 125-40-06	400	109997	125	0,880	4 STB / 15 BUN

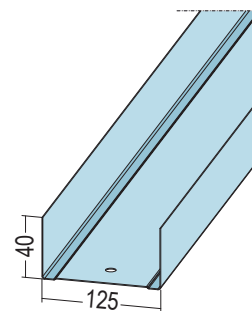

U-Wandprofil

Einsatzbereich als Anschlussprofil für Wände/
Vorsatzschalen oder für freigespannte Decken.

Werkstoff: Stahlblech, verzinkt
Werkstoffdicke: 0,6 mm
EN-norm: EN 14195:2005
DIN-Norm: DIN18182-1

Art.-Nr.	Beschreibung	Länge (cm)	Bestellnummer	Breite (mm)	Gewicht (kg/m/Stk)	Verpackung / Palette
5247	UW 150-40-06	400	109996	150	0,980	4 STB / 15 BUN

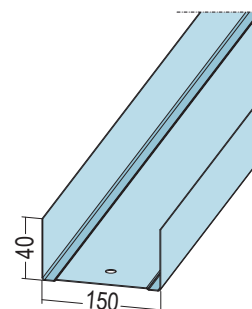

STANDARDPROFILE FÜR DECKE UND WAND

PRODUKTKLASSE 6000

U-Aussteifungsprofil

Einsatzbereich für Wände/Vorsatzschalen, speziell im Türbereich oder als Tragprofil für freigespannte Decken.

Werkstoff: Stahlblech, verzinkt
Werkstoffdicke: 2 mm
EN-norm: EN 14195:2005
DIN-Norm: DIN18182-1
Bemerkung:
 Fixlängen auf Anfrage

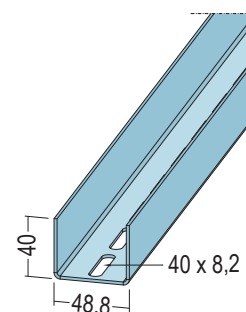

Art.-Nr.	Beschreibung	Länge (cm)	Bestellnummer	Breite (mm)	Gewicht (kg/m/Stk)	Verpackung / Palette
5129	UA 50-40-20	250	109897	48,8	1,770	6 STB / 15 BUN
	UA 50-40-20	260	109898	48,8	1,770	6 STB / 15 BUN
	UA 50-40-20	275	109899	48,8	1,770	6 STB / 15 BUN
	UA 50-40-20	300	109900	48,8	1,770	6 STB / 15 BUN
	UA 50-40-20	325	109901	48,8	1,770	6 STB / 15 BUN
	UA 50-40-20	350	109902	48,8	1,770	6 STB / 15 BUN
	UA 50-40-20	375	109903	48,8	1,770	6 STB / 15 BUN
	UA 50-40-20	400	109904	48,8	1,770	6 STB / 15 BUN
	UA 50-40-20	450	109906	48,8	1,770	6 STB / 15 BUN
	UA 50-40-20	500	109907	48,8	1,770	6 STB / 15 BUN
	UA 50-40-20	600	113734	48,8	1,770	6 STB / 15 BUN

U-Aussteifungsprofil

Einsatzbereich für Wände/Vorsatzschalen, speziell im Türbereich oder als Tragprofil für freigespannte Decken.

Werkstoff: Stahlblech, verzinkt
Werkstoffdicke: 2 mm
EN-norm: EN 14195:2005
DIN-Norm: DIN18182-1
Bemerkung:
 Fixlängen auf Anfrage

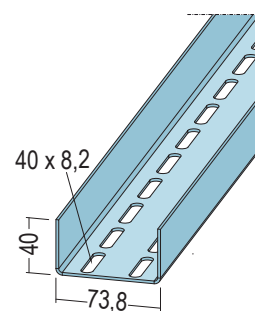

Art.-Nr.	Beschreibung	Länge (cm)	Bestellnummer	Breite (mm)	Gewicht (kg/m/Stk)	Verpackung / Palette
5130	UA 75-40-20	250	109908	73,8	1,990	4 STB / 25 BUN
	UA 75-40-20	260	109909	73,8	1,990	4 STB / 25 BUN
	UA 75-40-20	275	109910	73,8	1,990	4 STB / 25 BUN
	UA 75-40-20	300	109911	73,8	1,990	4 STB / 25 BUN
	UA 75-40-20	325	109912	73,8	1,990	4 STB / 25 BUN
	UA 75-40-20	350	109913	73,8	1,990	4 STB / 25 BUN
	UA 75-40-20	375	109914	73,8	1,990	4 STB / 25 BUN
	UA 75-40-20	400	109915	73,8	1,990	4 STB / 25 BUN
	UA 75-40-20	450	109917	73,8	1,990	4 STB / 25 BUN
	UA 75-40-20	500	109919	73,8	1,990	4 STB / 25 BUN
	UA 75-40-20	600	109921	73,8	1,990	4 STB / 25 BUN

STANDARDPROFILE FÜR DECKE UND WAND

PRODUKTKLASSE 6000

U-Aussteifungsprofil

Einsatzbereich für Wände/Vorsatzschalen speziell im Türbereich oder als Tragprofil für freigespannte Decken.

Werkstoff: Stahlblech, verzinkt
Werkstoffdicke: 2 mm
EN-norm: EN 14195:2005
DIN-Norm: DIN18182-1
Bemerkung:
 Fixlängen auf Anfrage

Art.-Nr.	Beschreibung	Länge (cm)	Bestellnummer	Breite (mm)	Gewicht (kg/m/Stk)	Verpackung / Palette
5131	UA 100-40-20	260	100914	98,8	2,485	4 STB / 15 BUN
	UA 100-40-20	275	102974	98,8	2,485	4 STB / 15 BUN
	UA 100-40-20	300	100513	98,8	2,485	4 STB / 15 BUN
	UA 100-40-20	325	103589	98,8	2,485	4 STB / 15 BUN
	UA 100-40-20	350	100522	98,8	2,485	4 STB / 15 BUN
	UA 100-40-20	375	104128	98,8	2,485	4 STB / 15 BUN
	UA 100-40-20	400	100528	98,8	2,485	4 STB / 15 BUN
	UA 100-40-20	450	103465	98,8	2,485	4 STB / 15 BUN
	UA 100-40-20	500	103466	98,8	2,485	4 STB / 15 BUN
	UA 100-40-20	600	103468	98,8	2,485	4 STB / 15 BUN

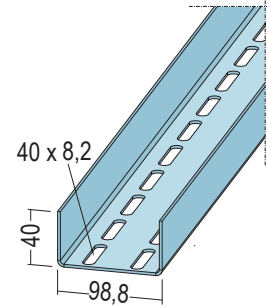

U-Aussteifungsprofil

Einsatzbereich für Wände/Vorsatzschalen speziell im Türbereich oder als Tragprofil für freigespannte Decken.

Werkstoff: Stahlblech, verzinkt
Werkstoffdicke: 2 mm
EN-norm: EN 14195:2005
DIN-Norm: DIN18182-1
Bemerkung:
 Fixlängen auf Anfrage

Art.-Nr.	Beschreibung	Länge (cm)	Bestellnummer	Breite (mm)	Gewicht (kg/m/Stk)	Verpackung / Palette
5132	UA 125-40-20	400	109938	123,8	2,870	2 STB / 30 BUN
	UA 125-40-20	500	109939	123,8	2,870	2 STB / 30 BUN
	UA 125-40-20	600	109940	123,8	2,870	2 STB / 30 BUN

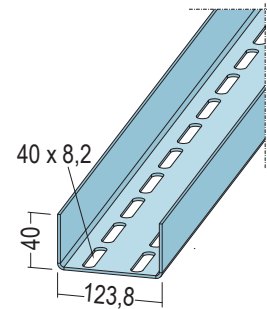

U-Aussteifungsprofil

Einsatzbereich für Wände/Vorsatzschalen speziell im Türbereich oder als Tragprofil für freigespannte Decken.

Werkstoff: Stahlblech, verzinkt
Werkstoffdicke: 2 mm
EN-norm: EN 14195:2005
DIN-Norm: DIN18182-1
Bemerkung:
 Fixlängen auf Anfrage

Art.-Nr.	Beschreibung	Länge (cm)	Bestellnummer	Breite (mm)	Gewicht (kg/m/Stk)	Verpackung / Palette
5140	UA 150-40-20	400	114620	148,8	3,310	2 STB / 24 BUN
	UA 150-40-20	500	114603	148,8	3,310	2 STB / 24 BUN
	UA 150-40-20	600	114605	148,8	3,310	2 STB / 24 BUN
	UA 150-40-20	700	118451	148,8	3,310	1,714 STB / 24 BUN

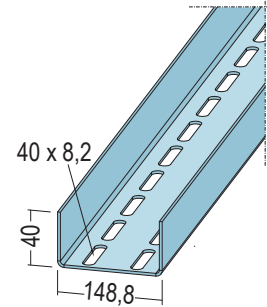

STANDARDPROFILE FÜR DECKE UND WAND

PRODUKTKLASSE 6000

U-Aussteifungsprofil ungelocht

Einsatzbereich für Wände/Vorsatzschalen, speziell im Türbereich oder als Tragprofil für freigespannte Decken.

Werkstoff: Stahlblech, verzinkt
Werkstoffdicke: 2 mm
EN-norm: EN 14195:2005
DIN-Norm: DIN18182-1
Bemerkung:
 Fixlängen auf Anfrage

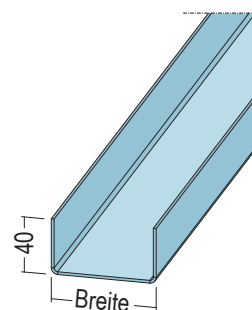

Art.-Nr.	Beschreibung	Länge (cm)	Bestellnummer	Breite (mm)	Gewicht (kg/m/Stk)	Verpackung / Palette
5149	UA 50-40-20	300	112385	48,8	1,770	6 STB / 15 BUN
	UA 50-40-20	400	112386	48,8	1,770	6 STB / 15 BUN
5150	UA 75-40-20	300	112387	73,8	1,990	4 STB / 25 BUN
	UA 75-40-20	400	112388	73,8	1,990	4 STB / 25 BUN
5151	UA 100-40-20	300	112389	98,8	2,485	4 STB / 15 BUN
	UA 100-40-20	400	112390	98,8	2,485	4 STB / 15 BUN
5152	UA 125-40-20	400	114944	123,8	2,870	2 STB / 30 BUN

U-Anschlussprofil

Einsatzbereich als Anschlussprofil für UA-Profile für freigespannte Decken.

Werkstoff: S320 GD+Z
Werkstoffdicke: 2 mm
EN-norm: EN 14195:2005
DIN-Norm: DIN18182-1
Bemerkung:
 Fixlängen auf Anfrage

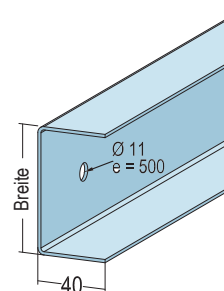

Art.-Nr.	Beschreibung	Länge (cm)	Bestellnummer	Breite (mm)	Gewicht (kg/m/Stk)	Verpackung / Palette
5512	für UA 50	400	115983	52,8	1,939	1 STB / 198 STB
5513	für UA 75	400	111302	77,8	2,496	1 STB / 98 STB
5514	für UA 100	400	111303	102,8	2,865	1 STB / 108 STB
5515	für UA 125	400	111304	127,8	3,155	1 STB / 100 STB
5516	für UA 150	400	111306	152,8	3,548	1 STB / 100 STB



ÖKOLOGIE TRIFFT ÖKONOMIE

Das durchdachte Profil erlaubt schnelle Installationsverlegung sowie ein problemloses Herstellen von erweiterten Ausschnitten bei umfangreicheren Kabel- oder Rohrdurchführungen. Stabilität und Profil-/Systemqualität bleiben dabei vollständig erhalten. Die mehrfach ausgezeichnete Profilersie erfüllt die Anforderungen der DIN SPEC 91311 und verfügt über eine EPD vom Institut für Bauen und Umwelt.

Weitere Details finden Sie in unserer Sonderbroschüre.



Die Umweltproduktdeklaration – das Multitool für nachhaltigen Erfolg.



Die umfassende Informationsplattform rund um das nachhaltige Bauen. Protektor ist im DGNB Navigator gelistet.

MAXI-TEC®
HIGHTECH PROFILE



Protektor
Nachhaltigkeit
Jetzt ansehen »

MAXI-TEC

PRODUKTKLASSE 6200

MAXI-TEC U-Wandprofil

Einsatzbereich als Anschlussprofil für Wände/
Vorsatzschalen.

Werkstoff: Stahlblech, verzinkt
Werkstoffdicke: 0,6 mm
EN-norm: EN 14195:2005

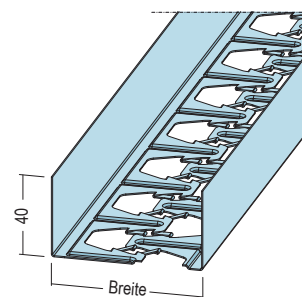

Art.-Nr.	Beschreibung	Länge (cm)	Bestellnummer	Breite (mm)	Gewicht (kg/m/Stk)	Verpackung / Palette
5030	UW 50-06	400	114784	50	0,524	8 STB / 16 BUN
5033	UW 75-06	400	114783	75	0,592	8 STB / 12 BUN
5034	UW 100-06	400	114782	100	0,791	8 STB / 8 BUN

MAXI-TEC C-Wandprofil

Einsatzbereich als Ständerprofil für Wände/
Vorsatzschalen.

Werkstoff: Stahlblech, verzinkt
Werkstoffdicke: 0,6 mm
EN-norm: EN 14195:2005

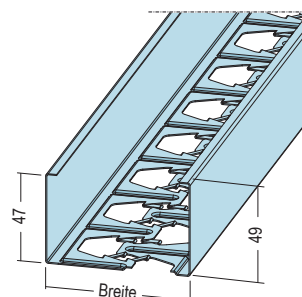

Art.-Nr.	Beschreibung	Länge (cm)	Bestellnummer	Breite (mm)	Gewicht (kg/m/Stk)	Verpackung / Palette
5011	CW 50-06	300	114795	48,8	0,638	8 STB / 16 BUN
	CW 50-06	400	114793	48,8	0,638	8 STB / 16 BUN
5015	CW 75-06	300	114789	73,8	0,706	8 STB / 15 BUN
	CW 75-06	400	114791	73,8	0,706	8 STB / 12 BUN
5016	CW 100-06	300	114787	98,8	0,770	8 STB / 8 BUN
	CW 100-06	400	114785	98,8	0,770	8 STB / 10 BUN



AUF IHREN BEDARF OPTIMIERT

PROTEKTOR bietet viele Spezialprodukte, die eine Realisierung von Aufbauten, Radien, Bögen und Anschlüssen ermöglichen.

Beispielsweise das GR-Anschlussprofil für konvex und/oder konkav geschwungene Wand- und Deckenkonstruktionen, RS-Wandprofile oder Spezialprofile für den Türsturz.

SPEZIALPRODUKTE

PRODUKTKLASSE 6640

U-Anschlussprofil weiß

Einsatzbereich als Anschlussprofil für abgehängte Decken mit weißer Schattenfuge. Außenseite weiß RAL 9010.

Werkstoff: Stahl, verzinkt mit weißer Grundbeschichtung
Werkstoffdicke: 0,6 mm
EN-norm: EN 14195:2005
DIN-Norm: DIN18182-1

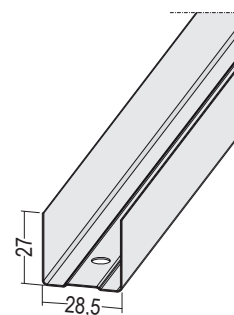

Art.-Nr.	Beschreibung	Länge (cm)	Bestellnummer	Breite (mm)	Gewicht (kg/m/Stk)	Verpackung / Palette
53244	UD 28-27	300	112189	28,5	0,380	16 STB / 28 BUN

U-Anschlussprofil ungleichschenkelig weiß

Einsatzbereich als Anschlussprofil für abgehängte Decken mit weißer Schattenfuge. Außenseite weiß RAL 9010.

Werkstoff: Stahl, verzinkt mit weißer Grundbeschichtung
Werkstoffdicke: 0,6 mm
EN-norm: EN 14195:2005
DIN-Norm: DIN18182-1

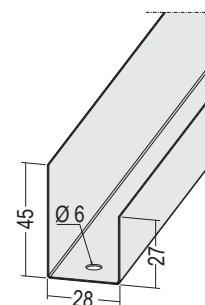

Art.-Nr.	Beschreibung	Länge (cm)	Bestellnummer	Breite (mm)	Gewicht (kg/m/Stk)	Verpackung / Palette
53168	UD 28-45/27	300	112190	28	0,469	16 STB / 20 BUN

Rostwinkel

Universell einsetzbar. *Lochabstände können produktionsbedingt abweichen.

Werkstoff: Stahlblech, verzinkt
Werkstoffdicke: 2 mm
EN-norm: EN 14195:2005
DIN-Prüfnorm: DIN 18168-2
Bemerkung: Regellochung nur auf Anfrage

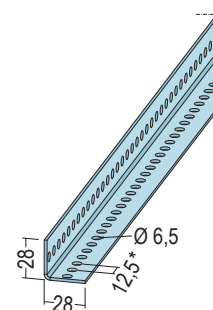

Art.-Nr.	Beschreibung	Länge (cm)	Bestellnummer	Breite (mm)	Gewicht (kg/m/Stk)	Verpackung / Palette
5178	28 x 28 mm	400	100726	28	0,760	8 STB / 25 BUN

Inneckprofil LWi 90°

Einsatzbereich für Wand-Innenecken.

Werkstoff: Stahlblech, verzinkt
Werkstoffdicke: 0,6 mm
EN-norm: EN 14195:2005
DIN-Norm: DIN18182-1
Bemerkung: Fixlängen auf Anfrage

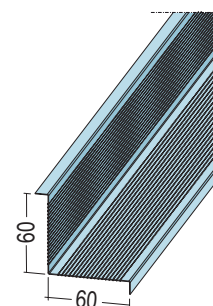

Art.-Nr.	Beschreibung	Länge (cm)	Bestellnummer	Breite (mm)	Gewicht (kg/m/Stk)	Verpackung / Palette
5170	60 x 60 mm	300	100689		0,631	10 STB / 42 BUN

Flexibles Winkelprofil

Einsatzbereich zur Ausbildung von Wandecken oder für Übergänge in Dachschrägen. Das flexible Winkelprofil kann bauseits auf die gewünschte Länge abgeschnitten und von Hand auf die erforderliche Winkelstellungen gebogen werden.

Werkstoff: Stahl, verzinkt
Werkstoffdicke: 0,6 mm



Art.-Nr.	Beschreibung	Länge (cm)	Bestellnummer	Breite (mm)	Gewicht (kg/m/Stk)	Verpackung / Palette
5450	100 mm	2.500	117684	100	0,471	1 ST / 44 KAR

SPEZIALPRODUKTE

PRODUKTKLASSE 6640

U-Wandprofil für gleitenden Deckenanschluss

Einsatzbereich als Anschlussprofil für Wände/
Vorsatzschalen mit gleitendem Deckenanschluss.

Werkstoff: Stahlblech, verzinkt
Werkstoffdicke: 0,6 mm
EN-norm: EN 14195:2005
DIN-Norm: DIN18182-1

Art.-Nr.	Beschreibung	Länge (cm)	Bestellnummer	Breite (mm)	Gewicht (kg/m/Stk)	Verpackung / Palette
5236	UW 60 x 50 x 60	400	100960	50	0,918	4 STB / 100 BUN
5237	UW 60 x 75 x 60	400	100962	75	1,055	4 STB / 70 BUN
5238	UW 60 x 100 x 60	400	100963	100	1,192	4 STB / 50 BUN
5239	UW 60 x 125 x 60	400	119413	125	1,320	4 STB / 50 BUN

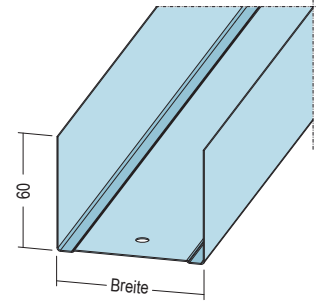

Wand-Trockenputzprofil

Einsatzbereich zum Befestigen von Bauplatten für
Wände/Vorsatzschalen.

Nicht als Decken UK verwenden!

Werkstoff: Stahlblech, verzinkt
Werkstoffdicke: 0,6 mm
EN-norm: EN 14195:2005

Art.-Nr.	Beschreibung	Länge (cm)	Bestellnummer	Breite (mm)	Gewicht (kg/m/Stk)	Verpackung / Palette
5112	48-15,5	230	100109	48	0,414	10 STB / 20 BUN

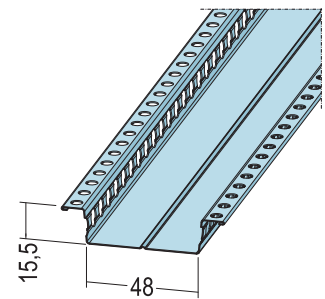

Hutprofil

Einsatzbereich für Wände/Vorsatzschalen zur
Befestigung von Bauplatten als Klemmsystem
bzw. als Tragschiene für Nut-/Federclips.

Werkstoff: Stahlblech, verzinkt
Werkstoffdicke: 0,6 mm
EN-norm: EN 14195:2005

Art.-Nr.	Beschreibung	Länge (cm)	Bestellnummer	Breite (mm)	Gewicht (kg/m/Stk)	Verpackung / Palette
5143	13 x 26 mm	300	100608	26	0,231	15 STB / 100 BUN

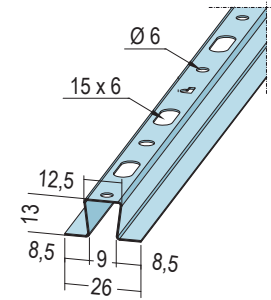

Hutprofil

Einsatzbereich für Wände/Vorsatzschalen zur
Befestigung von Bauplatten als Klemmsystem.

Werkstoff: Stahlblech, verzinkt
Werkstoffdicke: 0,6 mm
EN-norm: EN 14195:2005

Art.-Nr.	Beschreibung	Länge (cm)	Bestellnummer	Breite (mm)	Gewicht (kg/m/Stk)	Verpackung / Palette
5156	13 x 38 mm	300	100620	38	0,284	15 STB / 80 BUN

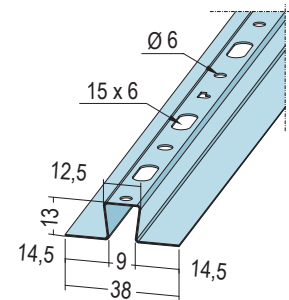

PVC-Deckleiste

Einsatzbereich für Wände/Vorsatzschalen als
Abdeckprofil in Verbindung mit Hutprofil Nr. 5143.

Werkstoff: PVC
Bemerkung:
Sonderfarben ab 1000 m auf Anfrage

Art.-Nr.	Beschreibung	Länge (cm)	Farbe	Bestellnummer	Breite (mm)	Gewicht (kg/m/Stk)	Verpackung / Palette
	12 x 33 mm	300	10 - weiß	100073	33	0,140	15 STB / 95 BUN
3762	12 x 33 mm	300	BN - lichtgrau	116985	33	0,140	15 STB / 95 BUN
	12 x 33 mm	300	91 - anthrazit	118481	33	0,140	15 STB / 95 BUN

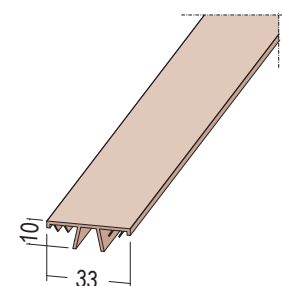

SPEZIALPRODUKTE

PRODUKTKLASSE 6640

PVC-Deckleiste

Einsatzbereich für Wände/Vorsatzschalen als Abdeckprofil in Verbindung mit Hutprofil Nr. 5156.

Werkstoff: PVC

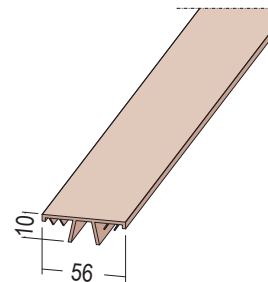

Art.-Nr.	Beschreibung	Länge (cm)	Farbe	Bestellnummer	Breite (mm)	Gewicht (kg/m/Stk)	Verpackung / Palette
3765	12 x 56 mm	300	10 - weiß	112188	56	0,210	15 STB / 52 BUN

Alu-Deckleiste eloxiert für 5143

Einsatzbereich für Wände/Vorsatzschalen als Abdeckprofil in Verbindung mit Hutprofil Nr. 5143.

Werkstoff: Aluminium, eloxiert

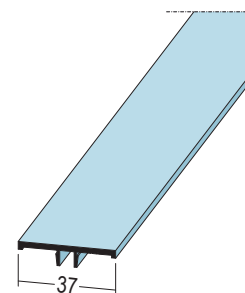

Art.-Nr.	Beschreibung	Länge (cm)	Bestellnummer	Breite (mm)	Gewicht (kg/m/Stk)	Verpackung / Palette
6578	8 x 37 mm	300	116478	37	0,240	15 STB / 100 BUN

PVC-Füllprofil

Einsatzbereich für Wände/Vorsatzschalen als Füllprofil Verbindung mit Hutprofil Nr. 5143 oder 6549.

Werkstoff: PVC
Werkstoffdicke: 1,4 mm

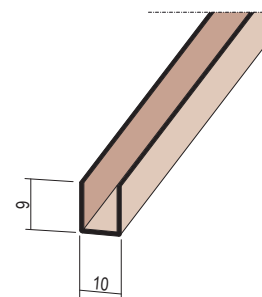

Art.-Nr.	Beschreibung	Länge (cm)	Farbe	Bestellnummer	Breite (mm)	Gewicht (kg/m/Stk)	Verpackung / Palette
3655	für 6549	300	10 - weiß	103340	10	0,052	20 STB / 262 BUN

Nut- und Federbrett-Drehclips

Einsatzbereich bei Decken und Wänden für Nut- und Federbretter in Kombination mit Hutprofil-Nr. 5143.

Werkstoff: Stahlblech, verzinkt

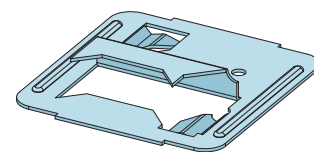

Art.-Nr.	Beschreibung	Bestellnummer	Breite (mm)	Gewicht (kg/m/Stk)	Verpackung / Palette
6146	Nutwange 3 mm	101396		0,006	250 ST / 80 KAR
6144	Nutwange 4 mm	101391		0,006	250 ST / 80 KAR
6148	Nutwange 5 mm	100862		0,006	250 ST / 80 KAR

ABVERKAUF

Alu-Hutprofil eloxiert

Einsatzbereich für Wände/Vorsatzschalen zur Befestigung von Bauplatten als Klemmsystem.

Werkstoff: Aluminium, eloxiert
Werkstoffdicke: 1,5 mm

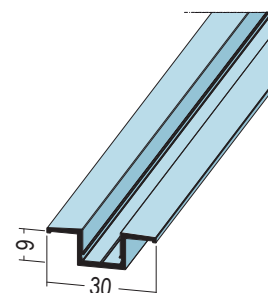

Art.-Nr.	Beschreibung	Länge (cm)	Bestellnummer	Breite (mm)	Gewicht (kg/m/Stk)	Verpackung / Palette
6549	9 x 30 mm	300	118341	30	0,200	20 STB / 66 BUN

SPEZIALPRODUKTE

PRODUKTKLASSE 6640

UK-Verstärkungsplatte

Einsatzbereich für Wände/Vorsatzschalen zur Befestigung von wandhängenden Lasten wie z.B. Wandschränke, Regale usw.

Werkstoff: Stahlblech, verzinkt
Werkstoffdicke: 0,7 mm

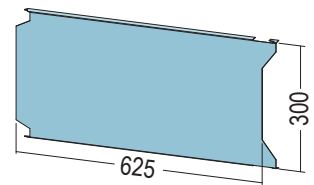

Art.-Nr.	Beschreibung	Länge (cm)	Bestellnummer	Breite (mm)	Gewicht (kg/m/Stk)	Verpackung / Palette
6670	625x300 mm	62	102103		1,200	1 ST / 15 ST

Balkennivellierwinkel ohne Kederprofil

Einsatzbereich für Holzbalkendecken bzw. im Dachgeschossausbau.
Kederprofil 5580 zur Befestigung der Folie muss bei Bedarf separat bestellt werden. Alternativ kann die Folie mit einem geeigneten doppelseitigen Klebeband fixiert werden.

Werkstoff: Stahlblech, verzinkt
Werkstoffdicke: 0,7 mm

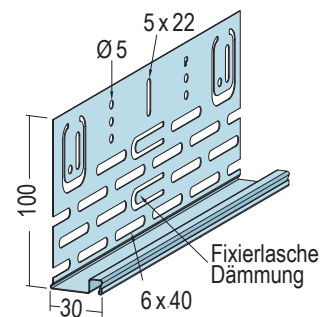

Art.-Nr.	Beschreibung	Länge (cm)	Bestellnummer	Breite (mm)	Gewicht (kg/m/Stk)	Verpackung / Palette
5570	100 x 30 mm	260	112183	30	0,731	8 STB / 40 BUN

Kederprofil

Kederprofil zur Befestigung der Dampfbremsfolie in Verbindung mit Balkennivellierwinkelprofil 5570.

Werkstoff: PVC
Bemerkung:
Pro Bund Balkennivellierwinkelprofil werden 60 Stück Kederprofile benötigt.

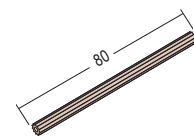

Art.-Nr.	Beschreibung	Länge (cm)	Bestellnummer	Breite (mm)	Gewicht (kg/m/Stk)	Verpackung / Palette
5580	80 mm	8	107340		0,001	60 ST / 60 BEU

Balkennivellierwinkel Adapter

Einsatzbereich zur Erweiterung der Aufbauhöhe von Balkennivellierwinkelprofil auf max. 165 mm zuzüglich Balken-/Sparrenhöhe.

Werkstoff: Stahlblech, verzinkt
Werkstoffdicke: 0,8 mm



Art.-Nr.	Beschreibung	Bestellnummer	Breite (mm)	Gewicht (kg/m/Stk)	Verpackung / Palette
5575	für Profil 5570	115039		0,038	100 ST / 30 KAR

Winkelprofil

Universell einsetzbar.

Werkstoff: Stahlblech, verzinkt
Werkstoffdicke: 0,6 mm
EN-norm: EN 14195:2005
Bemerkung:
Weitere Winkelmaße auf Anfrage

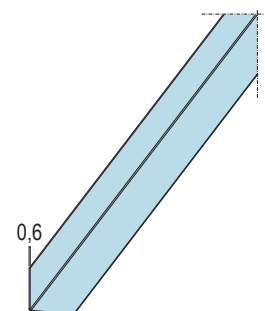

Art.-Nr.	Beschreibung	Länge (cm)	Bestellnummer	Breite (mm)	Gewicht (kg/m/Stk)	Verpackung / Palette
5161	28 x 28 mm	300	106601	28	0,237	20 STB / 50 BUN
5162	40 x 40 mm	400	100654	40	0,351	20 STB / 50 BUN

SPEZIALPRODUKTE

PRODUKTKLASSE 6640

Winkelprofil

Universell einsetzbar.

Werkstoff: Stahlblech, verzinkt
Werkstoffdicke: 0,7 mm
EN-norm: EN 14195:2005
Bemerkung:
 Weitere Winkelmaße auf Anfrage

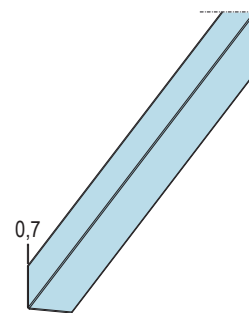

Art.-Nr.	Beschreibung	Länge (cm)	Bestellnummer	Breite (mm)	Gewicht (kg/m/Stk)	Verpackung / Palette
5186	30 x 50 mm	300	110249	50	0,428	20 STB / 50 BUN

Winkelprofil

Universell einsetzbar.

Werkstoff: Stahlblech, verzinkt
Werkstoffdicke: 1 mm
EN-norm: EN 14195:2005
Bemerkung:
 Weitere Winkelmaße auf Anfrage

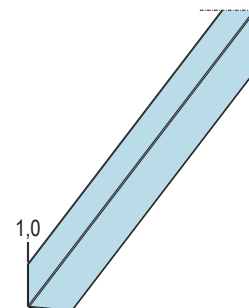

Art.-Nr.	Beschreibung	Länge (cm)	Bestellnummer	Breite (mm)	Gewicht (kg/m/Stk)	Verpackung / Palette
5189	30 x 30 mm	300	110251	30	0,451	10 STB / 50 BUN
5165	40 x 20 mm	300	100663	20	0,451	8 STB / 60 BUN
5177	40 x 40 mm	300	100723	40	0,620	10 STB / 50 BUN
5194	50 x 50 mm	300	110654	50	0,777	10 STB / 40 BUN

Stahlblechtafel

Die Protektor Stahlblechtafel aus verzinktem Stahlblech dient zur Herstellung von Brandwänden in Ständerbauweise oder auch bei der Erstellung von einbruchhemmenden Wänden als Verstärkungslage.

Werkstoff: Stahlblech, verzinkt
Werkstoffdicke: 0,5 mm

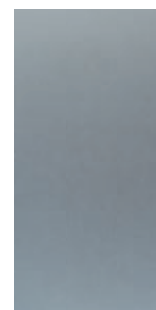

Art.-Nr.	Beschreibung	Bestellnummer	Breite (mm)	Gewicht (kg/m/Stk)	Verpackung / Palette
5453	1.000 mm x 2.000 mm	120255		3,925	2 M2 / 100 ST

Revisionsklappe Alu mit 12,5 mm GKBI

Einsatzbereich für Decke und Wand als Öffnung für Wartungs- und Installationsarbeiten.
 Mit 12,5 mm GKBI, verspachtelt, mit Fangseil.

Werkstoff: Gipskarton mit Aluminium
Bemerkung:
 Bauöffnungsmaß ca. 3 – 5 mm größer Nennmaß



Art.-Nr.	Beschreibung	Bestellnummer	Breite (mm)	Gewicht (kg/m/Stk)	Verpackung / Palette
6765	20 x 20 cm	118909		0,900	1 ST / 60 KAR
6766	30 x 30 cm	118915		1,600	1 ST / 56 KAR
6767	40 x 40 cm	118916		2,440	1 ST / 52 KAR
6768	50 x 50 cm	118917		3,500	1 ST / 30 KAR
6769	60 x 60 cm	118918		4,750	1 ST / 13 KAR

SPEZIALPRODUKTE

PRODUKTKLASSE 6640

Revisionsklappe aus lackiertem Stahl mit Schnappverschluss

Einsatzbereich für Decke und Wand als Öffnung für Wartungs- und Installationsarbeiten.
Weiß lackiert.

Werkstoff: Stahlblech mit Beschichtung
Bemerkung:
Bauöffnungsmaß ca. 3 – 5 mm größer
Nennmaß

Art.-Nr.	Beschreibung	Bestellnummer	Breite (mm)	Gewicht (kg/m/Stk)	Verpackung / Palette
6727	20 x 20 cm	114926		0,518	1 ST / 116 KAR
6732	30 x 30 cm	114927		1,498	1 ST / 12 KAR
6733	40 x 40 cm	114928		2,750	1 ST / 56 KAR
6735	50 x 50 cm	114929		2,330	1 ST / 14 KAR
6736	60 x 60 cm	114930		3,018	1 ST / 32 KAR



Wandnische mit wasserdichter Spezialbeschichtung

Einsatzbereich sowohl für Trockenwandkonstruktionen als auch für Massivbauwände. Montageelement für nischenförmige Ablageplätze, befliestbar und wasserdicht

Werkstoff: Polystyrol
Anmerkungen:

Art.-Nr.	Beschreibung	Bestellnummer	Breite (mm)	Gewicht (kg/m/Stk)	Verpackung / Palette
57260	200x400	119551		1,500	1 ST / 40 KAR
57261	300x600	119552		1,800	1 ST / 20 KAR



Multifunktionaler Kleb- und Dichtstoff

Multifunktionaler Kleb- und Dichtstoff für Wandnischen

Art.-Nr.	Beschreibung	Länge (cm)	Bestellnummer	Breite (mm)	Gewicht (kg/m/Stk)	Verpackung / Palette
57265	für Wandnischen	27	119550		0,450	1 ST / 12 ST



PROTEKTOR BALKEN-NIVELLIERWINKELPROFIL MEHR AUFBAUHÖHE FÜR DIE DACHDÄMMUNG



DER PROBLEMLÖSER IM ALT- UND NEUBAU

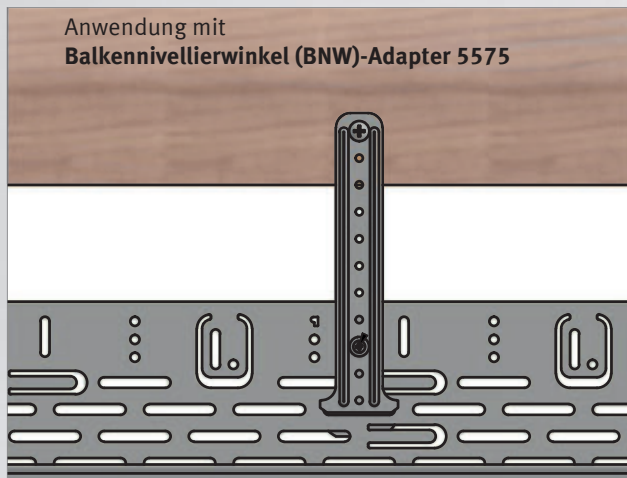

Energieeinsparung ist das Thema bei Sanierung, Modernisierung und Renovierung. Immer mehr Altbauten werden mit stärkerer Dämmung und neuer Beplankung im Steildach versehen.

Die Verarbeiter stoßen dabei stets auf dieselben Problemstellungen. Geringe Sparrenhöhen reichen für die gewünschte Dämmstoffdicke nicht aus und machen eine Untersparrendämmung erforderlich. Unebene Holzbalken oder Sparren machen die Montage einer abschließenden Beplankung bei Dachschrägen und Holzbalkendecken zu einer regelrechten Bastelarbeit. Der Problemlöser für diese Anwendungen ist das Balken-Nivellierwinkelprofil von PROTEKTOR.

► Auszeichnung „Produktinnovation Bauen im Bestand“ auf der BAU 2007

► Genaue Justierung des Profils durch Langlöcher und angestanzte Rechteckklaschen

► Untersparrendämmung gegen Abrutschen gesichert

► Montage der Dampfbremssolie leichtgemacht

PROTEKTOR BALKEN-NIVELLIERWINKELPROFIL
MEHR AUFBAUHÖHE FÜR DIE DACHDÄMMUNG (GEM. PATENT ANGEWELDET)

Bei den Balken-Nivellierwinkelprofilen handelt es sich um mehrfach abgewinkelte Profile aus verzinktem Stahl. Sie sind anwendungsspezifisch systemlösungsorientiert. Sie können einseitig, auf zwei Seiten oder über die gesamte Breite des Sparrenraums montiert werden. Die Profile sind so konstruiert, dass sie sich leicht und präzise justieren lassen. Durch die Langlöcher und die angestanzten Rechteckklaschen ist die Montage der Dampfbremssolie und der Untersparrendämmung erleichtert. Die Profile sind so konstruiert, dass sie sich leicht und präzise justieren lassen. Durch die Langlöcher und die angestanzten Rechteckklaschen ist die Montage der Dampfbremssolie und der Untersparrendämmung erleichtert.

Die einzelnen Profile sind, die in die Profile eingetragenen Längs- und Stützbohrungen, sowie die in den Profilen eingetragenen Rechteckklaschen, aneinander anzuheften.

Zwei- bzw. einseitig anbringen (Langlöcher):

- für Befestigung von LVL- und Klebeholz
- ermöglicht durch einen dichten Dampfbremshäng
- als Stützelement zum Stegen bei schiefen Sparrenabstände

Langlöcher innerhalb der Rechteckklasse (LVL):

- sind für Befestigung von LVL- und Klebeholz geeignet und verhindern ein ungewolltes Abrutschen bei der zweiten Dämmstoffebene

Rechteckklasse innerhalb der Rechteckklasse (LVL):

- für Befestigung und Justierung
- für Befestigung einer Dampfbremssolie

Angepasste Rechteckklasse in der Befestigungsbohrung (LVL):

- lassen sich bei Bedarf für die angebrachte Dampfbremssolie an Befestigung der Befestigungsbohrung anpassen

Profil aus Klebeholz entlang der Rechteckklasse (LVL):

- ist für Befestigung von Klebeholz geeignet und ermöglicht die Befestigung von Klebeholz (Balkenprofil) in der Befestigungsbohrung

PROTEKTOR

**Produktvideo
Jetzt ansehen »**



Balkennivellierwinkel (BNW)-Adapter 5575

Der BNW-Adapter erlaubt in Kombination mit den Profilen bis zu 165 mm Aufbauhöhe zuzüglich Balken-/Sparrenhöhe. Damit lassen sich größere Dämmstoffdicken für mehr Energieeffizienz verarbeiten.

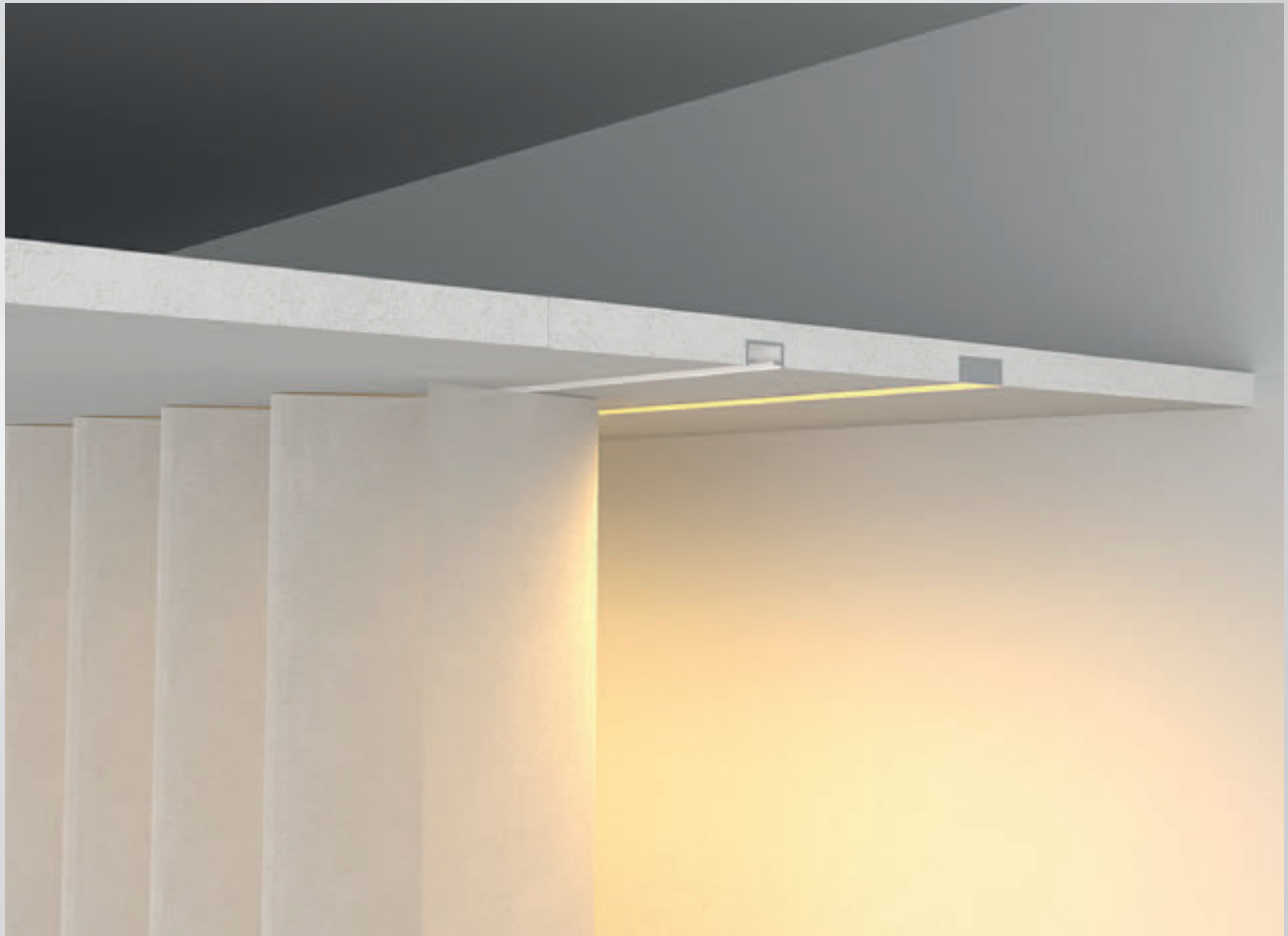

DESIGNELEMENTE: PRÄZISE VORGEFERTIGT FÜR PERFEKTE ERGEBNISSE

Formteile spielen eine entscheidende Rolle bei der Realisierung von hochwertigen Bauvorhaben, indem sie eine maßgeschneiderte Lösung für funktionale Anwendungen bieten. Sie sind ein wesentliches Element im modernen Trockenbau und bieten eine effiziente Lösung für viele Anwendungsbereiche, insbesondere bei der Gestaltung von Decken und Wänden. Sie ermöglichen eine schnelle Montage und tragen zu einer erheblichen Zeitersparnis bei.

Vorteile im Überblick:

- ▶ Perfektes Design und hohe Qualität
- ▶ Einfache Montage
- ▶ Zeitsparende Umsetzung
- ▶ Formschöne und präzise Ergebnisse

FORMTEILE

PRODUKTKLASSE 6100

Vorhangelement-LED-90°

GK-Formteil mit integriertem LED-Profil und doppelläufiger Vorhangschiene.

Werkstoff: Gipskarton mit Aluminium

LED Streifen sind nicht im Lieferumfang enthalten.



Art.-Nr.	Beschreibung	Länge (cm)	Bestellnummer	Breite (mm)	Gewicht (kg/m/Stk)	Verpackung / Palette
57270	GKB 12,5 mm	200	120927		10,600	1 ST / 5 BUN

Vorhangelement GKf 12,5 mm einläufig

Gipskartonplatte mit integriertem weißem VS57-Vorhangprofil einläufig.
Inkl. Spachtelschutzabdeckung
Randabstand: 70/100 mm

Werkstoff: Gipskarton mit Aluminium

Anmerkungen: Max. Belastung pro Vorhangschiene 7 kg / m

Bemerkung:

Max. Belastung pro Vorhangschiene 7 kg / m
Bitte Stopper Set 57238 und Verbinder 57237 separat bestellen.

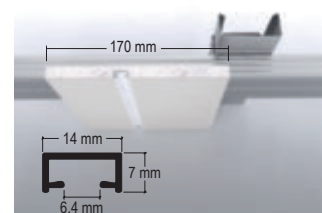

Art.-Nr.	Beschreibung	Länge (cm)	Bestellnummer	Breite (mm)	Gewicht (kg/m/Stk)	Verpackung / Palette
57230	12,5 mm	200	119547		5,000	10 ST / 4 BUN

Eckstück für Vorhangelement einläufig

Eckstück einläufig für Gipskartonplatte mit integriertem weißem VS57-Vorhangprofil, einläufig
Inkl. Spachtelschutzabdeckung

Werkstoff: Gipskarton mit Aluminium

Bemerkung:

Max. Belastung pro Vorhangschiene 7 kg / m

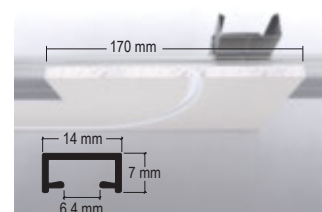

Art.-Nr.	Beschreibung	Bestellnummer	Breite (mm)	Gewicht (kg/m/Stk)	Verpackung / Palette
57235	GFK 12,5 mm	119554		3,200	1 ST / 10 BUN

Vorhangelement GKf 12,5 mm doppelläufig

Gipskartonplatte mit integriertem weißem VS57-Vorhangprofil, doppelläufig.
Inkl. Spachtelschutzabdeckung.
Randabstand: 70/70/100 mm

Werkstoff: Gipskarton mit Aluminium

Anmerkungen: Max. Belastung pro Vorhangschiene 7 kg / m

Bemerkung:

Max. Belastung pro Vorhangschiene 7 kg / m
Bitte Stopper Set 57238 und Verbinder 57237 separat bestellen.

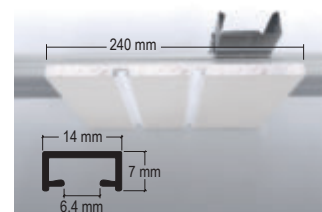

Art.-Nr.	Beschreibung	Länge (cm)	Bestellnummer	Breite (mm)	Gewicht (kg/m/Stk)	Verpackung / Palette
57234	GKF 12,5	200	119548		6,500	10 ST / 5 BUN

Eckstück für Vorhangelement doppelläufig

Eckstück zweiläufig für Gipskartonplatte mit integriertem weißem VS57-Vorhangprofil.
Inkl. Spachtelschutzabdeckung

Werkstoff: Gipskarton mit Aluminium

Bemerkung:

Max. Belastung pro Vorhangschiene 7 kg / m

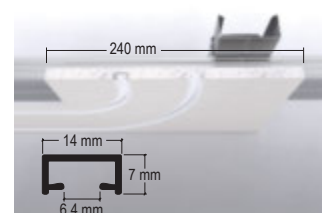

Art.-Nr.	Beschreibung	Bestellnummer	Breite (mm)	Gewicht (kg/m/Stk)	Verpackung / Palette
57236	GKF 12,5 mm	119555		3,500	1 ST / 10 BUN

FORMTEILE

PRODUKTKLASSE 6100

Verbinder

Zur längsseitigen Verbindung vom Vorhängelement GKF 12,5 mm, ein- und doppelläufig

Werkstoff: Federstahl, verzinkt



Art.-Nr.	Beschreibung	Länge (cm)	Bestellnummer	Breite (mm)	Gewicht (kg/m/Stk)	Verpackung / Palette
57237	für Vorhangschiene	4	119945		0,002	10 ST / 1 BEU

Stopper Set

Stopper Set für Vorhangschiene bestehend aus 10 Stoppern und einer Bohrerschablone

Werkstoff: PE



Art.-Nr.	Beschreibung	Bestellnummer	Breite (mm)	Gewicht (kg/m/Stk)	Verpackung / Palette
57238	für Vorhangschiene	120116		0,009	1 ST / 1.000 BEU

Gipsriegel 3-lagig verklebt, 12,5 mm GKB

Einsatzbereich im Wandbereich bei gleitenden Deckenanschlüssen und bei Anforderungen an erhöhten Schallschutz.

Werkstoff: Gipskarton
EN-norm: EN 14190:2014



Art.-Nr.	Beschreibung	Länge (cm)	Bestellnummer	Breite (mm)	Gewicht (kg/m/Stk)	Verpackung / Palette
57100	50 mm	200	119343		2,550	8 ST / 30 KAR
57101	75 mm	200	119344		3,825	8 ST / 20 KAR
57102	100 mm	200	119345		5,100	6 ST / 20 KAR

L-Winkel GKB 12,5 mm mit Kantenschutz

Einsatzbereich als Eckausbildung
Mit integriertem Aluminiumdraht zum Schutz vor Korrosion.

Werkstoff: Gipskarton mit Aluminium
EN-norm: EN 14190



NEU

NEU

Art.-Nr.	Beschreibung	Länge (cm)	Bestellnummer	Breite (mm)	Gewicht (kg/m/Stk)	Verpackung / Palette
57103	50 x 50 mm	260	120401		0,884	5 ST / 20 BUN
	50 x 50 mm	300	120405		0,884	5 ST / 20 BUN

U-Winkel GKB 12,5 mm mit Kantenschutz

Einsatzbereich z.B. zur Verkleidung von Leitungen, Rohren und Stützen im Innenbereich.

Werkstoff: Gipskarton
EN-norm: EN 14190



NEU

NEU

NEU

Art.-Nr.	Beschreibung	Länge (cm)	Bestellnummer	Breite (mm)	Gewicht (kg/m/Stk)	Verpackung / Palette
57110	50 x 101 x 50 mm	300	120406		1,777	2 ST / 48 BUN
57111	50 x 126 x 50 mm	300	120407		1,989	2 ST / 40 BUN
57112	50 x 151 x 50 mm	300	120408		2,202	2 ST / 64 BUN

FORMTEILE

PRODUKTKLASSE 6100

L-Winkel GKB 12,5 mm flach mit Klebefuge

L-Winkel flach mit Klebefuge, werkseitig aufgebracht, rationelle Verarbeitung

Werkstoff: Gipskarton
EN-norm: EN 14190



Art.-Nr.	Beschreibung	Länge (cm)	Bestellnummer	Breite (mm)	Gewicht (kg/m/Stk)	Verpackung / Palette
NEU 57120	100 x 200 mm	200	120410		2,560	1 ST / 90 BUN
NEU 57121	200 x 400 mm	200	120411		5,110	1 ST / 40 BUN
NEU 57122	300 x 300 mm	200	120412		5,110	1 ST / 40 BUN

L-Winkel GKB 12,5 mm flach mit V-Fräsung

L-Winkel flach ohne Klebestreifen, rationelle Verarbeitung

Werkstoff: Gipskarton
EN-norm: EN 14190

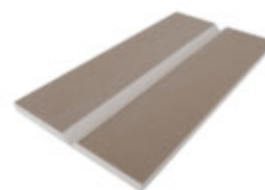

Art.-Nr.	Beschreibung	Länge (cm)	Bestellnummer	Breite (mm)	Gewicht (kg/m/Stk)	Verpackung / Palette
NEU 57125	150 x 150 mm	200	120413		2,550	1 ST / 90 BUN
NEU 57126	200 x 200 mm	200	120414		3,400	1 ST / 40 BUN
NEU 57127	200 x 400 mm	200	120415		5,100	1 ST / 40 BUN



QUALITÄT PASST IMMER

Verbinden, befestigen, spannen, justieren, abhängen –
PROTEKTOR Zubehör ist immer eine clevere Lösung.
Die perfekte Abstimmung der Komponenten aufeinander er-
leichtert das Arbeiten und sorgt für qualitativ hochwertige Er-
gebnisse.

ZUBEHÖR FÜR DECKE UND WAND

PRODUKTKLASSE 6500

Kreuzschnellverbinder

Zur Erstellung von Kreuzverbindungen von CD-Profilen für abgehängte Decken-Unterkonstruktionen.

Werkstoff: Stahlblech, verzinkt
Werkstoffdicke: 0,7 mm
EN-norm: EN 13964:2014
DIN-Norm: DIN18168-2
Tragfähigkeitsklasse: 0,40 kN



Art.-Nr.	Beschreibung	Bestellnummer	Breite (mm)	Gewicht (kg/m/Stk)	Verpackung / Palette
6102	für CD 60-27	108534		0,040	100 ST / 45 KAR

Kreuzschnellverbinder flach

Zur Erstellung von Kreuzverbindungen von CD-Profilen für abgehängte Decken-Unterkonstruktionen.

Werkstoff: Stahl, verzinkt
Werkstoffdicke: 0,8 mm
EN-norm: EN 13964:2014
DIN-Norm: DIN18168-2
Tragfähigkeitsklasse: 0,40 kN



Art.-Nr.	Beschreibung	Bestellnummer	Breite (mm)	Gewicht (kg/m/Stk)	Verpackung / Palette
6105	für CD 60-27	103182		0,054	100 ST / 270 KAR

Kreuzschnellverbinder flach

Zur Erstellung von Kreuzverbindungen von UA-50 auf CD 60-27 Profilen für abgehängte Decken-Unterkonstruktionen.

Werkstoff: Stahlblech, verzinkt
Werkstoffdicke: 0,9 mm
EN-norm: EN 13964:2014
DIN-Norm: DIN18168-2
Tragfähigkeitsklasse: 0,40 kN

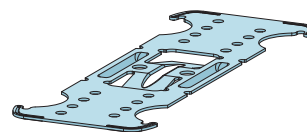

Art.-Nr.	Beschreibung	Bestellnummer	Breite (mm)	Gewicht (kg/m/Stk)	Verpackung / Palette
6100	für UA 50	101259		0,042	100 ST / 250 KAR

Winkelanker

Zur Erstellung von Kreuzverbindungen von CD-Profilen für abgehängte Decken-Unterkonstruktionen.
 Immer paarweise montieren und mit Zange zudrücken.

Werkstoff: Stahlblech, verzinkt
Werkstoffdicke: 1 mm
EN-norm: EN 13964:2014
DIN-Norm: DIN18168-2
Tragfähigkeitsklasse: 0,25 kN/Pair

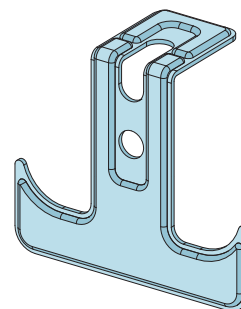

Art.-Nr.	Beschreibung	Bestellnummer	Breite (mm)	Gewicht (kg/m/Stk)	Verpackung / Palette
6090	für CD 60-27	114751		0,020	100 ST / 120 KAR

Längsverbinder

Zur längsseitigen Verbindung von CD 60-27 Profilen.

Werkstoff: Stahlblech, verzinkt
Werkstoffdicke: 0,5 mm

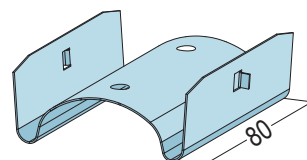

Art.-Nr.	Beschreibung	Länge (cm)	Bestellnummer	Breite (mm)	Gewicht (kg/m/Stk)	Verpackung / Palette
6078	für CD 60-27	8	107904		0,038	100 ST / 45 KAR

ZUBEHÖR FÜR DECKE UND WAND

PRODUKTKLASSE 6500

Längsverbinder

Zur längsseitigen Verbindung von CD 60-27 Profilen.

Werkstoff: Stahlblech, verzinkt
Werkstoffdicke: 0,6 mm

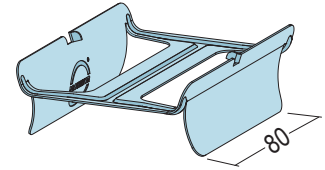

Art.-Nr.	Beschreibung	Länge (cm)	Bestellnummer	Breite (mm)	Gewicht (kg/m/Stk)	Verpackung / Palette
6079	für CD 60-27	8	110789		0,030	100 ST / 45 KAR

Winkerverbinder flach

Zur längsseitigen Verbindung von CD 60/27-Profilen bei Winkeln von 45° bis 180°

Werkstoff: Stahlblech, verzinkt
Werkstoffdicke: 0,5 mm

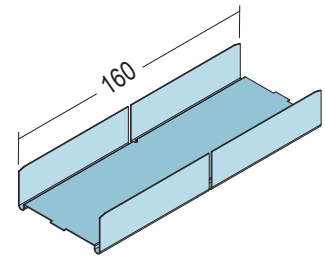

Art.-Nr.	Beschreibung	Bestellnummer	Breite (mm)	Gewicht (kg/m/Stk)	Verpackung / Palette
6077	für CD 60-27	119032		0,072	100 ST / 24 KAR

Sicherheitsquerverbinder

Zur Verbindung von CD-Profilen für höhengleiche Unterkonstruktionen.

Werkstoff: Stahlblech, verzinkt
Werkstoffdicke: 0,8 mm
EN-norm: EN 13964:2014
DIN-Norm: DIN18168-2
Tragfähigkeitsklasse: 0,40 kN/Paar

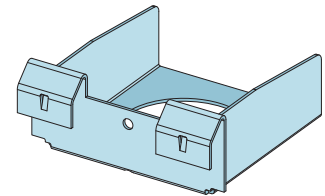

Art.-Nr.	Beschreibung	Bestellnummer	Breite (mm)	Gewicht (kg/m/Stk)	Verpackung / Palette
6116	für CD 60-27	107925		0,055	100 ST / 45 KAR

Direktabhänger flach für CD 60-27

Zur Abhängung von CD-Profilen für Decken-Unterkonstruktionen

Werkstoff: Stahlblech, verzinkt
Werkstoffdicke: 0,9 mm
EN-norm: EN 13964:2014
DIN-Norm: DIN18168-2
Tragfähigkeitsklasse: 0,40 kN

Art.-Nr.	Beschreibung	Bestellnummer	Breite (mm)	Gewicht (kg/m/Stk)	Verpackung / Palette
6169	65 mm	110127	60	0,033	100 ST / 280 KAR
6167	125 mm	110126	60	0,058	100 ST / 136 KAR
6159	200 mm	106313	60	0,080	100 ST / 66 KAR

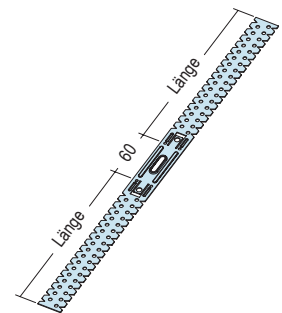

Direktabhänger flach für Rahmenholz

Zur Befestigung von Rahmenholz für abgehängte Decken-Unterkonstruktionen.

Werkstoff: Stahlblech, verzinkt
Werkstoffdicke: 0,9 mm
EN-norm: EN 13964:2014
DIN-Norm: DIN18168-2
Tragfähigkeitsklasse: 0,40 kN

Art.-Nr.	Beschreibung	Bestellnummer	Breite (mm)	Gewicht (kg/m/Stk)	Verpackung / Palette
6166	125 mm	114050	50	0,057	100 ST / 136 KAR

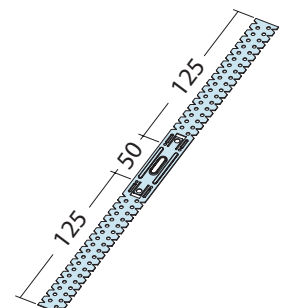

ZUBEHÖR FÜR DECKE UND WAND

PRODUKTKLASSE 6500

Direktabhänger für CD 60-27

Zur Befestigung von CD-Profilen für abgehängte Decken-Unterkonstruktionen.

Werkstoff: Stahlblech, verzinkt
Werkstoffdicke: 0,9 mm
EN-norm: EN 13964:2014
DIN-Norm: DIN18168-2
Tragfähigkeitsklasse: 0,40 kN

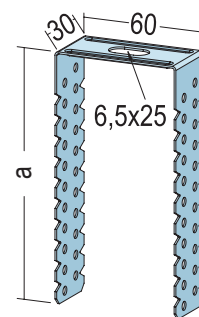

Art.-Nr.	Beschreibung	Bestellnummer	Breite (mm)	Gewicht (kg/m/Stk)	Verpackung / Palette
6161	65 mm	111371	60	0,032	100 ST / 45 KAR
6157	125 mm	107906	60	0,058	100 ST / 45 KAR

Schnellmontage-Clip

Zur Direktbefestigung von CD-Profilen für abgehängte Decken-Unterkonstruktionen.

Werkstoff: Stahlblech, verzinkt
Werkstoffdicke: 1 mm
EN-norm: EN 13964:2014
DIN-Norm: DIN18168-2
Tragfähigkeitsklasse: 0,40 kN

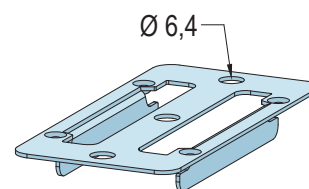

Art.-Nr.	Beschreibung	Bestellnummer	Breite (mm)	Gewicht (kg/m/Stk)	Verpackung / Palette
6092	für CD 60-27	111373		0,031	100 ST / 120 KAR

Befestigungs-Clip

Zur Direktbefestigung von CD-Profilen auf Holz-Unterkonstruktionen

Werkstoff: Stahlblech, verzinkt
Werkstoffdicke: 0,7 mm
EN-norm: EN 13964:2014
DIN-Norm: DIN18168-2
Tragfähigkeitsklasse: 0,15 kN

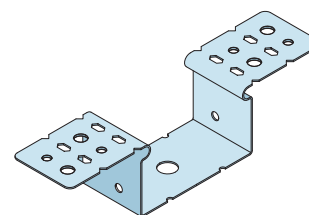

Art.-Nr.	Beschreibung	Bestellnummer	Breite (mm)	Gewicht (kg/m/Stk)	Verpackung / Palette
6128	für CD 60-27	118344		0,030	100 ST / 102 KAR

Direktabhänger-Schienenläufer

Zur Befestigung von CD-Profilen für abgehängte Decken-Unterkonstruktionen.

Werkstoff: Stahlblech, verzinkt
Werkstoffdicke: 0,7 mm
EN-norm: EN 13964:2014
DIN-Norm: DIN18168-2
Tragfähigkeitsklasse: 0,15 kN

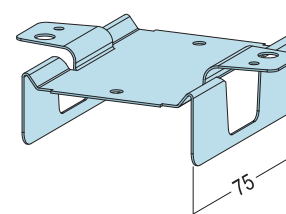

Art.-Nr.	Beschreibung	Bestellnummer	Breite (mm)	Gewicht (kg/m/Stk)	Verpackung / Palette
6096	für CD 60-27	112380		0,031	100 ST / 45 KAR

Justierbarer Direktabhänger für CD 60-27

Zur Befestigung von CD-Profilen für abgehängte Decken-Unterkonstruktionen. 2-teilig inkl. Sicherungsklammern. Bei Holzbalkenverschraubung U-Scheiben verwenden. Abhängehöhe bis Unterkante CD-Profil siehe Maße unten

Werkstoff: Stahlblech, verzinkt
Werkstoffdicke: 1 mm
EN-norm: EN 13964:2014
DIN-Norm: DIN18168-2
Tragfähigkeitsklasse: 0,40 kN

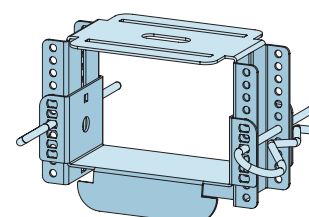

Art.-Nr.	Beschreibung	Bestellnummer	Breite (mm)	Gewicht (kg/m/Stk)	Verpackung / Palette
6111	40 - 70 mm	111475		0,130	50 ST / 66 KAR
6110	59 - 108 mm	107924		0,140	100 ST / 16 KAR

ZUBEHÖR FÜR DECKE UND WAND

PRODUKTKLASSE 6500

Ankerhänger für CD 60-27

Zur Befestigung von CD-Profilen für abgehängte Decken-Unterkonstruktionen speziell an Holzbalken.

Werkstoff: Stahlblech, verzinkt
EN-norm: EN 13964:2014
DIN-Norm: DIN18168-2
Tragfähigkeitsklasse: 0,25 kN

Art.-Nr.	Beschreibung	Bestellnummer	Breite (mm)	Gewicht (kg/m/Stk)	Verpackung / Palette
6117	170 mm	106028		0,038	100 ST / 144 KAR
6118	270 mm	106029		0,060	100 ST / 84 KAR

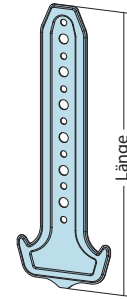

Ankerschnellspannhänger

Zur Befestigung von CD-Profilen bei Decken-Unterkonstruktionen mit Drahtabhängung.

Werkstoff: Stahlblech, verzinkt
Werkstoffdicke: 1 mm
EN-norm: EN 13964:2014
DIN-Norm: DIN18168-2
Tragfähigkeitsklasse: 0,25 kN

Art.-Nr.	Beschreibung	Bestellnummer	Breite (mm)	Gewicht (kg/m/Stk)	Verpackung / Palette
6034	für CD 60-27	101129		0,043	100 ST / 80 KAR

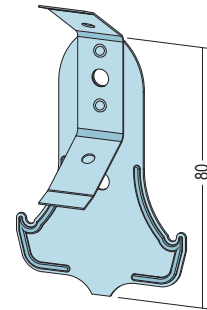

Schnellspannhänger mit Spezialspannfeder

Zur Befestigung von CD-Profilen für Decken-Unterkonstruktionen mit Drahtabhängung. Schnelle Montage durch seitlichen Drahteinschub.

Werkstoff: Stahlblech, verzinkt
Werkstoffdicke: 1 mm
EN-norm: EN 13964:2014
DIN-Norm: DIN18168-2
Tragfähigkeitsklasse: 0,40 kN

Art.-Nr.	Beschreibung	Bestellnummer	Breite (mm)	Gewicht (kg/m/Stk)	Verpackung / Palette
6038	für CD 60-27	107902		0,059	100 ST / 45 KAR

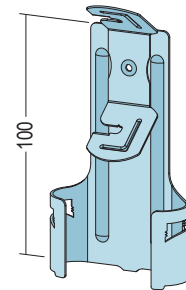

Spannfeder mit Hakendraht

Zur Abhängung für Decken-Unterkonstruktionen.

Werkstoff: Stahldraht, verzinkt / Federstahl
EN-norm: EN 13964:2014
DIN-Norm: DIN18168-2
Tragfähigkeitsklasse: 0,25 kN

Art.-Nr.	Beschreibung	Bestellnummer	Breite (mm)	Gewicht (kg/m/Stk)	Verpackung / Palette
6009	100 mm	101045		0,018	100 ST / 60 KAR
6008	200 mm	101028		0,033	100 ST / 96 KAR

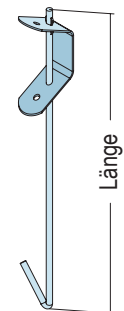

Schnellspannhänger Haken/Öse

Zur Abhängung für Decken-Unterkonstruktionen.

Werkstoff: Stahldraht, verzinkt / Federstahl
EN-norm: EN 13964:2014
DIN-Norm: DIN18168-2
Tragfähigkeitsklasse: 0,15 kN

Art.-Nr.	Beschreibung	Bestellnummer	Breite (mm)	Gewicht (kg/m/Stk)	Verpackung / Palette
6300	100 - 300 mm	111355		0,048	100 ST / 30 KAR
6301	300 - 600 mm	111356		0,077	100 ST / 24 KAR
6302	600 - 1000 mm	111357		0,114	100 ST / 20 KAR

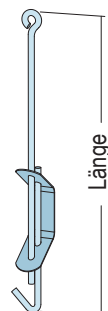

ZUBEHÖR FÜR DECKE UND WAND

PRODUKTKLASSE 6500

Doppelfeder mit Spezialfeder

Zur Verlängerung von Haken/Ösendrähte für Decken-Unterkonstruktionen. Schnelle Montage durch seitlichen Drahteinschub.

Werkstoff: Federstahl, verzinkt
Werkstoffdicke: 0,75 mm
EN-norm: EN 13964:2014
DIN-Norm: DIN18168-2
Tragfähigkeitsklasse: 0,40 kN



Art.-Nr.	Beschreibung	Bestellnummer	Breite (mm)	Gewicht (kg/m/Stk)	Verpackung / Palette
6004		115797		0,022	100 ST / 120 KAR

Abhängdraht mit Haken

Einsatzbereich für Decken-Unterkonstruktionen in Verbindung mit Spannabhängern.

Werkstoff: Stahldraht, verzinkt
Werkstoffdicke: 4 mm
EN-norm: EN 13964:2014
DIN-Norm: DIN18168-1



Art.-Nr.	Beschreibung	Bestellnummer	Breite (mm)	Gewicht (kg/m/Stk)	Verpackung / Palette
6051	125 mm	101160		0,014	100 ST / 200 KAR
6052	250 mm	101162		0,027	100 ST / 200 KAR
6053	375 mm	101165		0,039	100 ST / 150 KAR
6054	500 mm	101166		0,050	100 ST / 100 BUN
6055	750 mm	101167		0,074	100 ST / 50 BUN
6056	1000 mm	101168		0,097	100 ST / 50 BUN

Abhängdraht mit Öse

Einsatzbereich für Decken-Unterkonstruktionen in Verbindung mit Spannabhängern. Öse Ø 6 mm

Werkstoff: Stahldraht, verzinkt
Werkstoffdicke: 4 mm
DIN-Norm: DIN18168-1
EN-norm: EN 13964:2014



Art.-Nr.	Beschreibung	Bestellnummer	Breite (mm)	Gewicht (kg/m/Stk)	Verpackung / Palette
6041	125 mm	101137		0,014	100 ST / 200 KAR
6042	250 mm	101144		0,027	100 ST / 200 KAR
6043	375 mm	101145		0,039	100 ST / 150 KAR
6044	500 mm	101147		0,051	100 ST / 100 BUN
6045	750 mm	101148		0,074	100 ST / 50 BUN
6046	1000 mm	101151		0,097	100 ST / 50 BUN
6048	1250 mm	101155		0,118	100 ST / 50 BUN
6050	1500 mm	101157		0,148	100 ST / 50 BUN
6040	2000 mm	107871		0,194	100 ST / 50 BUN
6062	2500 mm	111346		0,244	100 ST / 50 KAR
6063	3000 mm	111347		0,294	100 ST / 50 KAR

ZUBEHÖR FÜR DECKE UND WAND

PRODUKTKLASSE 6500

Noniusoberteil

Zur Abhängung für Decken-Unterkonstruktionen in Verbindung mit Noniusunterteil.
Lochung durchgehend.

Werkstoff: Stahlblech, verzinkt
Werkstoffdicke: 1 mm
EN-norm: EN 13964:2014
DIN-Norm: DIN18168-2

Art.-Nr.	Beschreibung	Bestellnummer	Breite (mm)	Gewicht (kg/m/Stk)	Verpackung / Palette
6020	Nutzlänge 85 mm	101099		0,020	100 ST / 100 KAR
6021	Nutzlänge 135 mm	101101		0,035	100 ST / 100 KAR
6022	Nutzlänge 235 mm	101104		0,056	100 ST / 84 KAR
6023	Nutzlänge 340 mm	101106		0,075	100 ST / 56 KAR
6024	Nutzlänge 440 mm	101110		0,090	100 ST / 40 KAR
6025	Nutzlänge 540 mm	101111		0,105	100 ST / 40 KAR
6026	Nutzlänge 640 mm	101112		0,126	100 ST / 32 KAR
6027	Nutzlänge 740 mm	101114		0,150	100 ST / 32 KAR
6028	Nutzlänge 840 mm	101116		0,165	100 ST / 24 KAR
6029	Nutzlänge 940 mm	101117		0,175	100 ST / 24 KAR

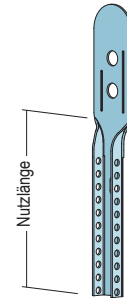

Noniusoberteil

Zur Abhängung für Decken-Unterkonstruktionen in Verbindung mit Noniusunterteil.
Lochung 500 mm.

Werkstoff: Stahlblech, verzinkt
Werkstoffdicke: 1 mm
EN-norm: EN 13964:2014
DIN-Norm: DIN18168-2
DIN-Prüfnorm: DIN 18168-2

Art.-Nr.	Beschreibung	Bestellnummer	Breite (mm)	Gewicht (kg/m/Stk)	Verpackung / Palette
60211	Nutzlänge 1040 mm	111348		0,195	50 ST / 40 BUN
60212	Nutzlänge 1140 mm	110165		0,212	50 ST / 40 BUN
60213	Nutzlänge 1240 mm	111350		0,227	50 ST / 40 BUN
60214	Nutzlänge 1340 mm	110166		0,243	50 ST / 40 BUN
60215	Nutzlänge 1440 mm	111351		0,260	50 ST / 40 BUN
60216	Nutzlänge 1540 mm	110167		0,277	50 ST / 32 BUN
6019	Nutzlänge 1640 mm	101096		0,310	50 ST / 32 BUN
60218	Nutzlänge 1740 mm	111352		0,327	50 ST / 32 BUN
60219	Nutzlänge 1840 mm	111353		0,335	50 ST / 32 BUN
60220	Nutzlänge 1940 mm	110162		0,345	50 ST / 32 BUN
60225	Nutzlänge 2440 mm	110163		0,429	50 ST / 24 KAR
60230	Nutzlänge 2940 mm	110164		0,513	50 ST / 20 KAR

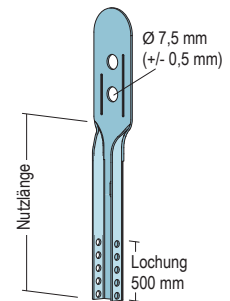

Noniustangen zur Verlängerung

Zur Abhängung für Decken-Unterkonstruktionen als Verlängerung von Noniusabhängungen.

Werkstoff: Stahlblech, verzinkt
Werkstoffdicke: 1 mm
EN-norm: EN 13964:2014
DIN-Norm: DIN18168-2

Art.-Nr.	Beschreibung	Länge (cm)	Bestellnummer	Breite (mm)	Gewicht (kg/m/Stk)	Verpackung / Palette
6031	300 cm	300	109824		0,174	20 ST / 15 BUN

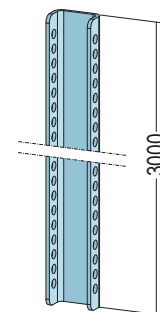

ZUBEHÖR FÜR DECKE UND WAND

PRODUKTKLASSE 6500

Noniusverbinder für Verlängerung

Zur Abhängung für Decken-Unterkonstruktionen als Verlängerung von Noniusabhängungen.

Werkstoff: Stahlblech, verzinkt
Werkstoffdicke: 1 mm
EN-norm: EN 13964:2014
DIN-Norm: DIN18168-2

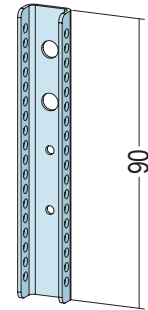

Art.-Nr.	Beschreibung	Bestellnummer	Breite (mm)	Gewicht (kg/m/Stk)	Verpackung / Palette
6032		111883		0,020	100 ST / 132 KAR

Sicherungsklammer

Einsatzbereich für Decken-Unterkonstruktionen als Verbindung von Noniusober- und Noniusunterteil.
 Pro Verbindung bitte 2 Stück einsetzen.

Werkstoff: Stahldraht, verzinkt
Werkstoffdicke: 2,5 mm
EN-norm: EN 13964:2014
DIN-Norm: DIN18168-2

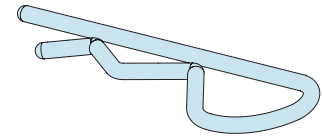

Art.-Nr.	Beschreibung	Bestellnummer	Breite (mm)	Gewicht (kg/m/Stk)	Verpackung / Palette
6199	für Nonius	101525		0,006	100 ST / 600 KAR

Sicherungsbügel

Einsatzbereich für Decken-Unterkonstruktionen als Verbindung von Noniusober- und Noniusunterteil.
 Sicherungsbügel nach Montage umbiegen.

Werkstoff: Stahldraht, verzinkt
EN-norm: EN 13964:2014
DIN-Norm: DIN18168-2

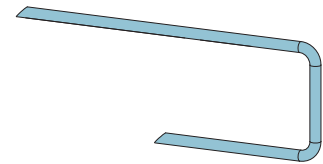

Art.-Nr.	Beschreibung	Bestellnummer	Breite (mm)	Gewicht (kg/m/Stk)	Verpackung / Palette
6201	für Nonius	101532		0,005	100 ST / 300 KAR

Noniusunterteil

Einsatzbereich für Decken-Unterkonstruktionen mit Noniusabhängung.

Werkstoff: Stahlblech, verzinkt
Werkstoffdicke: 1,2 mm
EN-norm: EN 13964:2014
DIN-Norm: DIN18168-2
Tragfähigkeitsklasse: 0,40 kN

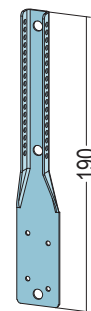

Art.-Nr.	Beschreibung	Länge (cm)	Bestellnummer	Breite (mm)	Gewicht (kg/m/Stk)	Verpackung / Palette
6015	zur Holzabhängung	19	101081		0,039	100 ST / 100 KAR

Noniusunterteil abgewinkelt

Einsatzbereich für Decken-Unterkonstruktionen mit Noniusabhängung.

Werkstoff: Stahlblech, verzinkt
Werkstoffdicke: 1,2 mm
EN-norm: EN 13964:2014
DIN-Norm: DIN18168-2
Tragfähigkeitsklasse: 0,40 kN

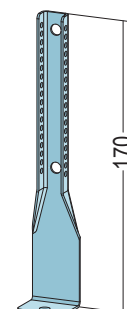

Art.-Nr.	Beschreibung	Länge (cm)	Bestellnummer	Breite (mm)	Gewicht (kg/m/Stk)	Verpackung / Palette
6017	zur Holzabhängung	17	101090		0,050	100 ST / 45 KAR

ZUBEHÖR FÜR DECKE UND WAND

PRODUKTKLASSE 6500

Noniusunterteil

Zur Befestigung von CD-Profilen für Decken-Unterkonstruktionen mit Noniusabhängung.

Werkstoff: Stahlblech, verzinkt
Werkstoffdicke: 1 mm
EN-norm: EN 13964
DIN-Norm: 18168-2
Tragfähigkeitsklasse: 0,40

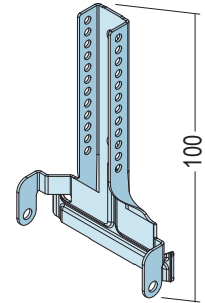

Art.-Nr.	Beschreibung	Länge (cm)	Bestellnummer	Breite (mm)	Gewicht (kg/m/Stk)	Verpackung / Palette
6012	für CD 60-27	10	107917	28,5	0,048	100 ST / 45 KAR

Noniusunterteil

Zur Befestigung von CD-Profilen für Decken-Unterkonstruktionen mit Noniusabhängung.

Werkstoff: Stahlblech, verzinkt
Werkstoffdicke: 1 mm
EN-norm: EN 13964:2014
DIN-Norm: DIN18168-2
Tragfähigkeitsklasse: 0,40 kN

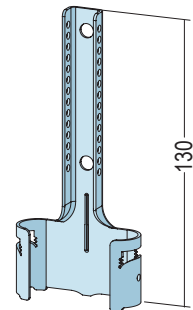

Art.-Nr.	Beschreibung	Länge (cm)	Bestellnummer	Breite (mm)	Gewicht (kg/m/Stk)	Verpackung / Palette
6018	für CD 60-27	13	107918		0,054	100 ST / 45 KAR

Noniusunterteil Schrägzug

Zur Befestigung von CD-Profilen für Decken-Unterkonstruktionen, Kuppel- und Gewölbekonstruktionen. Variabel einstellbar für schräge Abhängungen. Eine seitliche Befestigung durch Drehfunktion möglich.

Werkstoff: Stahlblech, verzinkt
Werkstoffdicke: 0,9 – 1,5 mm
EN-norm: EN 13964:2014
DIN-Norm: DIN18168-2
Tragfähigkeitsklasse: 0,40 kN



Art.-Nr.	Beschreibung	Länge (cm)	Bestellnummer	Breite (mm)	Gewicht (kg/m/Stk)	Verpackung / Palette
5547	für CD 60-27	17	117398		0,065	100 ST / 32 KAR

Noniusbügel inkl. Sicherungsbügel

Zur Befestigung von CD-Profilen für Decken-Unterkonstruktionen mit Noniusabhängung inkl. Sicherungsbügel.

Werkstoff: Stahlblech, verzinkt
Werkstoffdicke: 1 mm
EN-norm: EN 13964:2014
DIN-Norm: DIN18168-2
Tragfähigkeitsklasse: 0,40 kN

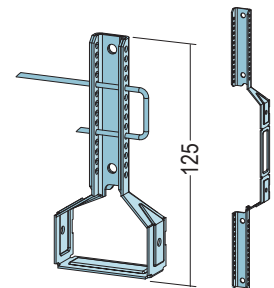

Art.-Nr.	Beschreibung	Bestellnummer	Breite (mm)	Gewicht (kg/m/Stk)	Verpackung / Palette
6014	für CD 60-27	101077		0,045	100 ST / 32 KAR

Noniusbügel inkl. Sicherungsbügel

Zur Befestigung von UA-Profilen für Decken-Unterkonstruktionen mit Noniusabhängung inkl. Sicherungsbügel.

Werkstoff: Stahlblech, verzinkt
Werkstoffdicke: 1 mm
EN-norm: EN 13964:2014
DIN-Norm: DIN18168-2
Tragfähigkeitsklasse: 0,40 kN

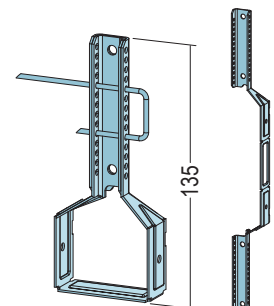

Art.-Nr.	Beschreibung	Bestellnummer	Breite (mm)	Gewicht (kg/m/Stk)	Verpackung / Palette
6013	für UA 50	101070		0,045	100 ST / 32 KAR

ZUBEHÖR FÜR DECKE UND WAND

PRODUKTKLASSE 6500

Anschlusswinkel

Zur Befestigung von UA-Profilen an Boden und Decke.

Werkstoff: Stahlblech, verzinkt
Werkstoffdicke: 2 mm

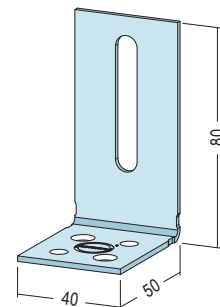

Art.-Nr.	Beschreibung	Bestellnummer	Breite (mm)	Gewicht (kg/m/Stk)	Verpackung / Palette
6185	für UA 50	111884	40	0,070	100 ST / 60 KAR

Anschlusswinkel

Zur Befestigung von UA-Profilen an Boden und Decke.

Werkstoff: Stahlblech, verzinkt
Werkstoffdicke: 2 mm
Tragfähigkeitsklasse: k.A.

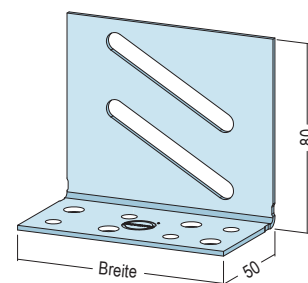

Art.-Nr.	Beschreibung	Bestellnummer	Breite (mm)	Gewicht (kg/m/Stk)	Verpackung / Palette
6183	für UA 75 / UA 100	110041	68	0,115	25 ST / 252 BUN
6182	für UA 100 / UA 125	110040	93	0,234	25 ST / 168 BUN
6190	für UA 125 / 150	112401	118	0,234	25 ST / 168 BUN

Türpfostensteckwinkelset

Zur Befestigung von UA/CW-Profilen an Boden und Decke. Bestehend aus:
4 x Steckwinkel
8 x Dübel
8 x PVC-Führungsleisten für CW-Profile

Werkstoff: Stahlblech, verzinkt
Werkstoffdicke: 2 mm

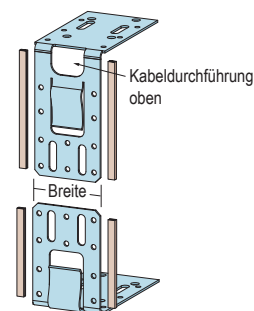

Art.-Nr.	Beschreibung	Bestellnummer	Breite (mm)	Gewicht (kg/m/Stk)	Verpackung / Palette
6751	für UA/CW 50	103740	47	0,740	1 ST / 500 KAR
6752	für UA/CW 75	103741	73	1,080	1 ST / 500 KAR
6753	für UA/CW 100	103742	97	1,440	1 ST / 500 KAR

Türpfostensteckwinkel

Zur Befestigung von UA-Profilen an Boden und Decke.

Werkstoff: Stahlblech, verzinkt

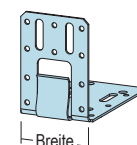

Art.-Nr.	Beschreibung	Bestellnummer	Breite (mm)	Gewicht (kg/m/Stk)	Verpackung / Palette
6754	für UA 50	114741	47	0,185	50 ST / 20 KAR
6755	für UA 75	114742	73	0,270	25 ST / 20 KAR
6756	für UA 100	114743	97	0,360	25 ST / 20 KAR

Justierschwingbügel für CD 60-27

Zur Befestigung von CD-Profilen für Vorsatzschalen.

Werkstoff: Stahlblech, verzinkt
Werkstoffdicke: 0,8 mm

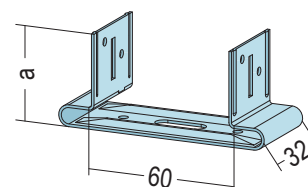

Art.-Nr.	Beschreibung	Bestellnummer	Breite (mm)	Gewicht (kg/m/Stk)	Verpackung / Palette
6156	30 mm	101419	60	0,034	100 ST / 55 KAR
6158	60 mm	106389	60	0,043	100 ST / 65 KAR

ZUBEHÖR FÜR DECKE UND WAND

PRODUKTKLASSE 6500

Stützenclip/Flanschclip

Zur Befestigung von CD-60-27 Profilen. Nicht zum Abhängen von Deckenkonstruktionen verwenden. Für Flanschdicken ≥ 7 bis ≤ 28 mm.

Werkstoff: Stahlblech, verzinkt
Werkstoffdicke: 0,6 mm

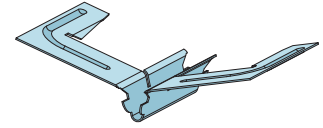

Art.-Nr.	Beschreibung	Bestellnummer	Breite (mm)	Gewicht (kg/m/Stk)	Verpackung / Palette
6141	für CD 60-27	103372		0,024	100 ST / 45 KAR

Abhänger mit Spezialspannfeder

Zur Befestigung von T-Schienen für Decken-Unterkonstruktionen mit Drahtabhängung. Schnelle Montage mit Spezialspannfeder zur seitlichen Drahteinführung.

Werkstoff: Stahlblech, verzinkt
Werkstoffdicke: 1,5 mm
EN-norm: EN 13964:2014
DIN-Norm: DIN18168-2
Tragfähigkeitsklasse: 0,15 kN

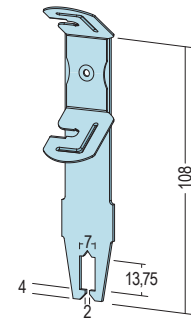

Art.-Nr.	Beschreibung	Bestellnummer	Breite (mm)	Gewicht (kg/m/Stk)	Verpackung / Palette
6162	für T-Profil	108001		0,034	100 ST / 72 KAR



DIE FORMBAREN PROFILE FÜR DEN KREATIVEN TROCKENBAU

Decken und Wände sind die wichtigsten Designelemente, um den Charakter eines Raumes zu prägen. Runde und formschöne Trockenbaukonstruktionen sind im Trend bei der Inszenierung von Licht- und Designinstallationen. Für besondere Aufbauten, Radien, Bögen und Anschlüsse bietet Protektor flexibilo ein einzigartiges Sortiment verschiedener Spezialprofile an.

Mit den konkav bzw. konvex biegbaren CD-Profilen der Protektor flexibilo Serie und den entsprechenden UD-Profilen können unterschiedlichste Gewölbetypen, mäanderförmige Decken, Kuppeln und frei gestaltete Formen ausgebildet werden. Die Profile können direkt auf der Baustelle mit einfachen Mitteln in alle Richtungen und formstabil gebogen werden.

Individuell formbar sind auch die flexibilo UW-Profile, welche mit nur wenigen Handgriffen zu runden, ellipsenförmigen und architektonisch frei gestalteten Trockenbauwänden werden.

 **flexibilo**
DIE FORMBAREN

FORMBARE PROFILE FLEXIBILO

PRODUKTKLASSE 6590

CD-Profil konkav biegsam

Einsatzbereich für gebogene Deckenkonstruktionen.
Profile können bauseits gebogen werden.

Mindestbiegeradius 110 mm
Die Angaben des Plattenherstellers sind zu beachten.

Werkstoff: Stahlblech, verzinkt
Werkstoffdicke: 0,6 mm
EN-norm: EN 14195:2005
DIN-Norm: EN 13964

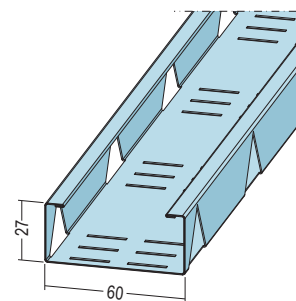

Art.-Nr.	Beschreibung	Länge (cm)	Bestellnummer	Breite (mm)	Gewicht (kg/m/Stk)	Verpackung / Palette
5550	CD 60-27-06	300	117004	60	0,570	8 STB / 24 BUN

CD-Profil konkav und konvex biegsam

Einsatzbereich für gebogene Deckenkonstruktionen.
Profile können bauseits gebogen werden.

Mindestbiegeradius 110 mm
Die Angaben des Plattenherstellers sind zu beachten.

Werkstoff: Stahl, verzinkt
Werkstoffdicke: 0,6 mm
EN-norm: EN 14195:2005
DIN-Norm: EN 13964

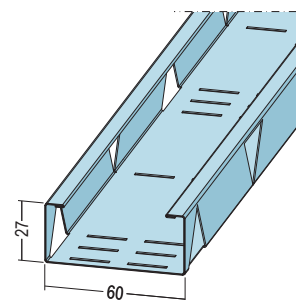

Art.-Nr.	Beschreibung	Länge (cm)	Bestellnummer	Breite (mm)	Gewicht (kg/m/Stk)	Verpackung / Palette
5549	CD 60-27-06	300	119500	60	0,533	8 STB / 24 BUN

Gewölbe-Rundanschluss GR-Profil

Einsatzbereich als Anschlussprofil für Gewölbedecken sowie konvexe und konkave Horizontalanschlüsse an Wänden/Stützen.

Werkstoff: Stahlblech, verzinkt
Werkstoffdicke: 0,6 mm
EN-norm: EN 14195:2005
DIN-Norm: DIN18182-1

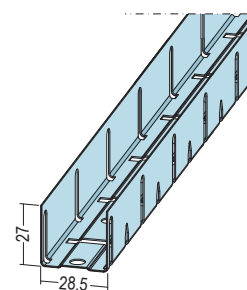

Art.-Nr.	Beschreibung	Länge (cm)	Bestellnummer	Breite (mm)	Gewicht (kg/m/Stk)	Verpackung / Palette
5241	UD 28-27-06	300	108511	28,5	0,380	8 STB / 24 BUN

UD-Profil biegsam

Einsatzbereich für gebogene Deckenkonstruktionen.
Profile können bauseits gebogen werden.

Mindestbiegeradius 100 mm.
Die Angaben des Plattenherstellers sind zu beachten.

Werkstoff: Stahlblech, verzinkt
Werkstoffdicke: 0,6 mm
EN-norm: EN 14195:2005
DIN-Norm: EN 13964

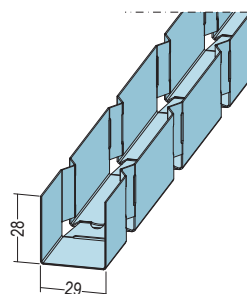

Art.-Nr.	Beschreibung	Länge (cm)	Bestellnummer	Breite (mm)	Gewicht (kg/m/Stk)	Verpackung / Palette
5552	UD 28-06	300	116996	29	0,380	8 STB / 25 BUN

FORMBARE PROFILE FLEXIBILO

PRODUKTKLASSE 6590

U-Wandprofil biegsam

Einsatzbereich für gebogenen Wandkonstruktionen.
Profile können bauseits gebogen werden.

Mindestbiegeradius 450 mm.
Die Angaben des Plattenherstellers sind zu beachten.

Werkstoff: Stahlblech, verzinkt
Werkstoffdicke: 0,6 mm
EN-norm: EN 14195:2005
DIN-Norm: EN 13964

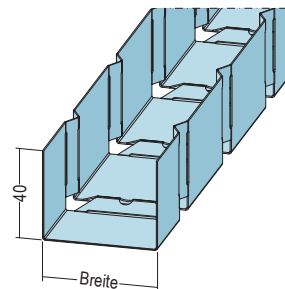

Art.-Nr.	Beschreibung	Länge (cm)	Bestellnummer	Breite (mm)	Gewicht (kg/m/Stk)	Verpackung / Palette
5553	UW 50-40-06	300	117000	50	0,580	8 STB / 25 BUN
5555	UW 75-40-06	300	117002	75	0,690	8 STB / 20 BUN
5556	UW 100-40-06	300	117003	100	0,806	8 STB / 15 BUN

Rundwand-Schräganschluss RS-Profil

Einsatzbereich als Anschlussprofil für Rundwände und Schräganschlüsse (z.B. Drempel/Kniestock)

Werkstoff: Stahlblech, verzinkt
Werkstoffdicke: 0,6 mm
EN-norm: EN 14195:2005
DIN-Norm: DIN18182-1

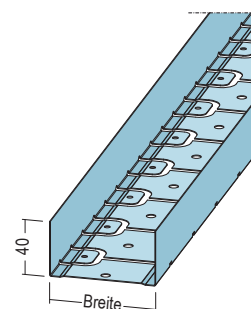

Art.-Nr.	Beschreibung	Länge (cm)	Bestellnummer	Breite (mm)	Gewicht (kg/m/Stk)	Verpackung / Palette
5272	UW 50-40-06	300	107822	50	0,530	8 STB / 20 BUN
5273	UW 75-40-06	300	107823	75	0,630	8 STB / 15 BUN
5274	UW 100-40-06	300	107824	100	0,740	8 STB / 10 BUN

PROTEKTOR RUNDWAND-SCHRÄGANSCHLUSS RS-PROFIL EIN PROFIL FÜR ZWEI ANWENDUNGSBEREICHE

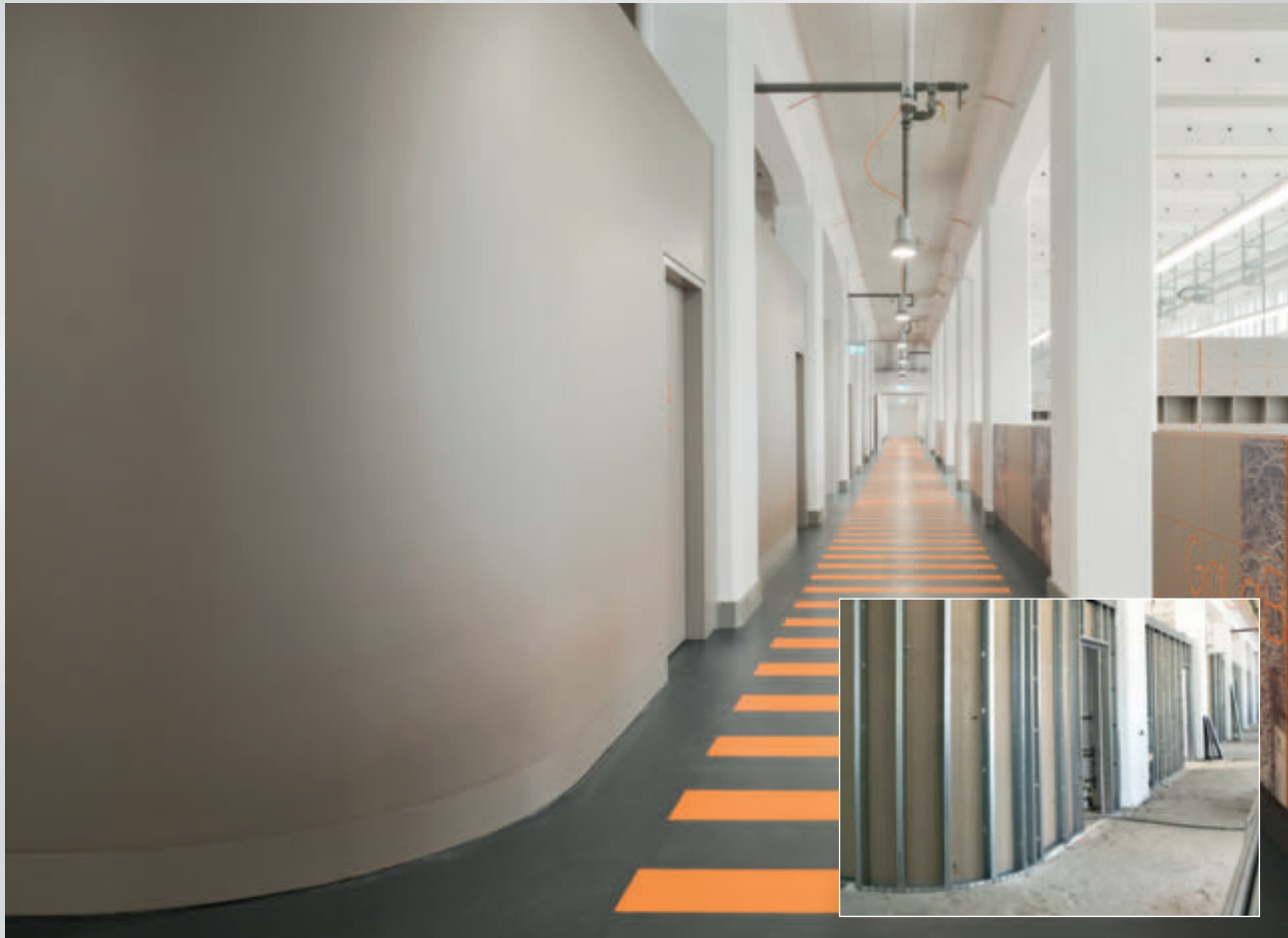

PROTEKTOR RUNDWAND-SCHRÄGANSCHLUSS RS-PROFIL – INNOVATIV, PATENTIERT, KANN MEHR



Zeit ist Geld

Mit Protektor verlieren Sie keine Zeit mit der Suche nach dem richtigen Produkt oder mit der Montage. Unser RS-Profil ist bei Neubau und bei der Sanierung enorm breit einsetzbar. Es deckt verschiedene bauliche Anforderungen ab. Eine intelligente Anordnung von Stanzungen und Lochungen ermöglicht sinnvolle Kombinationsmöglichkeiten und schnelle Montage.

Enorm flexibel

Spezielles U-Wandprofil mit einzigartiger Struktur, dadurch in zwei Bereichen einsetzbar:

- ▶ Rundwand-Konstruktionen
- ▶ Bei Anschlüssen von Montagewänden oder Vorsatzschalen an Schrägen

Genial kombiniert

Durchdachte Lochungen und Stanzungen erlauben sinnvolle Kombinationsmöglichkeiten. Arbeiten im Neubau, bei Renovierung und Sanierung fallen deutlich leichter.

Überzeugend konzipiert

- ▶ Ein Produkt für mehrere bauliche Anforderungen
- ▶ Einfache Handhabung
- ▶ Mehr Flexibilität
- ▶ Zeiteinsparung
- ▶ Weniger Lagerfläche

PROTEKTOR RS-PROFIL – EIN PROFIL FÜR ZWEI ANWENDUNGSBEREICHE

Das besondere Protektor RS-Profil aus unserem Fachbereich kann mehr. Dank seiner einzigartigen Struktur ist das spezielle U-Wandprofil gleich in zwei Anwendungsbereichen einsetzbar: sowohl bei Rundwand-Konstruktionen als auch bei Anschlüssen von Montagewänden oder Vorsatzschalen an Schrägen.

Ausbauplanche für Schrägen

U-Wandprofil für Rundwand

PROTEKTOR RS-PROFIL – EIN HILFREICHES PROBLEMLÖSER

Die besonderen Lochungen und Stanzungen des Protektor RS-Profiles lassen sinnvolle Kombinationsmöglichkeiten und damit höchste Eigenflexibilität im Hinblick sowie in der Dimensionierung, Sammlung, z. B.

- für ein Produkt für mehrere bauliche Anforderungen
- einfache Handhabung
- Flexibilität und Zeiteinsparung
- weniger Lagerfläche

PROTEKTOR RS-PROFIL – EIN PROFIL IN MARKTRECHTEN ABMESSUNGEN

Profil	Art. Nr.	Stärke	Material	Standardlänge	Standardgewicht	Verwendung
RS-PROFIL 100	10001	100	Alu	2,500	12,500	U-Wandprofil
RS-PROFIL 150	15001	150	Alu	2,500	18,750	U-Wandprofil
RS-PROFIL 200	20001	200	Alu	2,500	25,000	U-Wandprofil

**Produktvideo
Jetzt ansehen »**



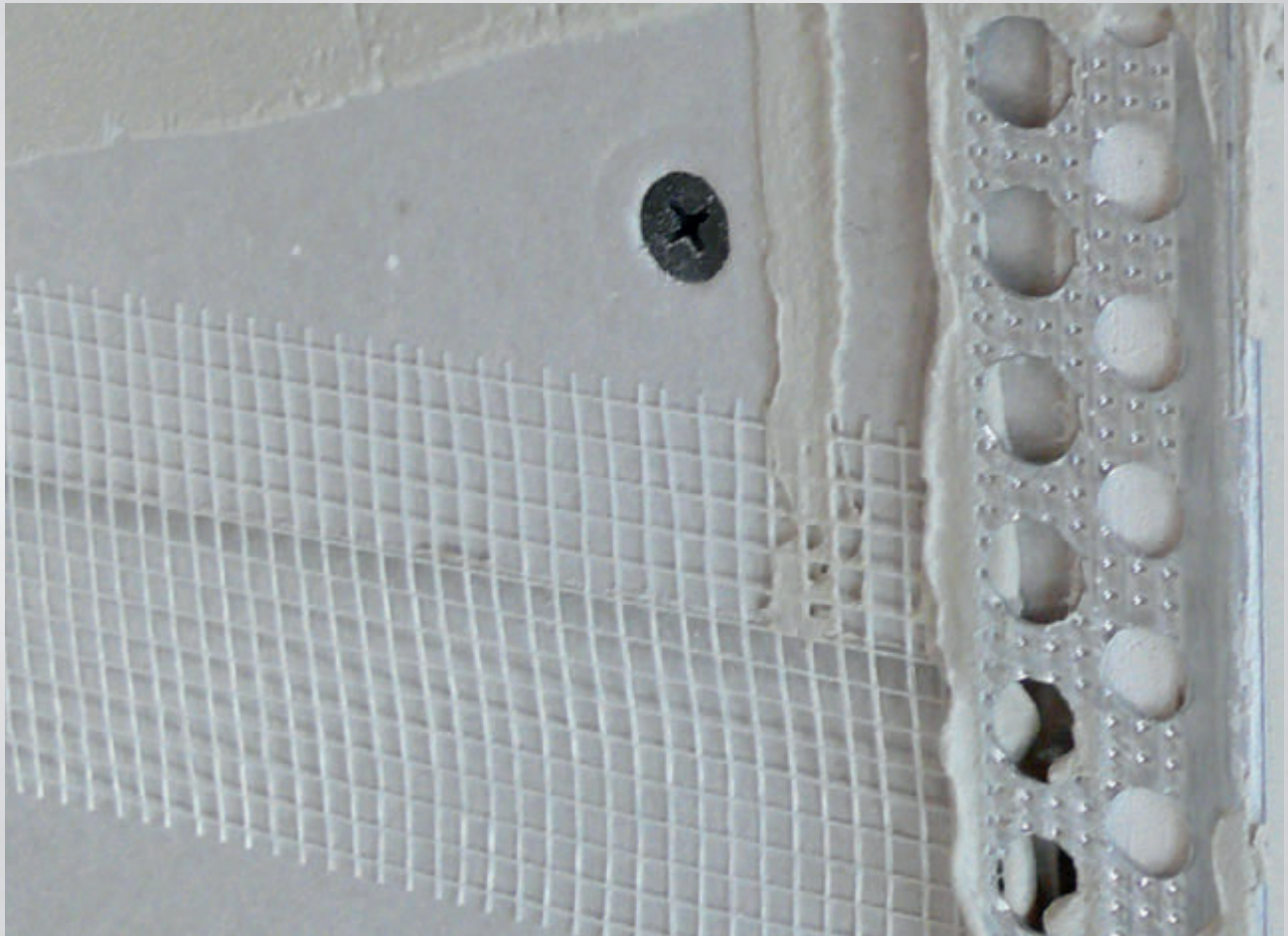

PRAKTISCH IN DER ROLLE

Geeignet als Bewehrungsstreifen zur Verspachtelung von Gips- und Gipsfaserplatten im Fugenbereich und zur Sanierung von Rissen und Löchern. Auch für die Verstärkung von Ecken bei Wänden, Dachausbau und Decken im Trockenbau.

Gewohnte Protektor Qualität.

FUGEN- UND TRENNWANDBÄNDER

PRODUKTKLASSE 6650

Trennwandband einseitig selbstklebend

Einsatzbereich als Anschluss-Dichtungsband einseitig selbstklebend.
Baustoffklasse B2

Werkstoff: Polyethylen
Werkstoffdicke: 3 mm

Art.-Nr.	Beschreibung	Länge (cm)	Bestellnummer	Breite (mm)	Gewicht (kg/m/Stk)	Verpackung / Palette
6197	30 mm	3.000	101522	30	0,008	30 ROL / 12 KAR
6194	45 mm	3.000	101511	45	0,011	20 ROL / 12 KAR
6195	70 mm	3.000	101516	70	0,016	12 ROL / 12 KAR
6196	95 mm	3.000	101520	95	0,020	10 ROL / 12 KAR



Mischfaservlies einseitig selbstklebend

Einsatzbereich als Anschluss-Dichtungsband einseitig selbstklebender Filz.
Baustoffklasse B3

Werkstoff: Mischfaservlies
Werkstoffdicke: 3 mm

Art.-Nr.	Beschreibung	Länge (cm)	Bestellnummer	Breite (mm)	Gewicht (kg/m/Stk)	Verpackung / Palette
6187	50 x 3 mm	2.000	101506	50	0,022	6 ROL / 72 KAR
6188	70 x 3 mm	2.000	100125	70	0,035	4 ROL / 72 KAR
6189	95 x 3 mm	2.000	101509	95	0,045	3 ROL / 72 KAR



Papierfugendeckstreifen mit Falzrille

Mit mittlerer Falzrille und doppelter Perforation. Geeignet als Bewehrungsstreifen zur Verspachtelung von Gips- und Gipsfasernplatten im Fugenbereich.

Werkstoff: Papier
EN-norm: EN 13963:2005

Art.-Nr.	Beschreibung	Länge (cm)	Bestellnummer	Breite (mm)	Gewicht (kg/m/Stk)	Verpackung / Palette
53110	50 mm	2.300	112163	50	0,040	20 ROL / 66 KAR
53111	50 mm	7.500	112165	50	0,500	20 ROL / 45 KAR



Kantenschutz Aluzink

Perforiertes Papier mit Metallstreifen. Geeignet für die Verstärkung von Ecken bei Wänden, Dachausbau und Decken im Trockenbau. Variabel einsetzbar für spitz- bis stumpfwinklige GK-Kanten.

Werkstoff: Papier mit Metallstreifen
EN-norm: EN 14353

Art.-Nr.	Beschreibung	Länge (cm)	Bestellnummer	Breite (mm)	Gewicht (kg/m/Stk)	Verpackung / Palette
53000	50 mm	3.000	112170	50,0	1,320	10 ROL / 42 KAR



Trennfix Papiertrennstreifen

Mit einseitigem Selbstklebestreifen zur Bauteilabtrennung und zur Vermeidung von Rissbildung bei Bauteilanschlüssen.

Werkstoff: Papier

Art.-Nr.	Beschreibung	Länge (cm)	Bestellnummer	Breite (mm)	Gewicht (kg/m/Stk)	Verpackung / Palette
53400	65 mm	5.000	114231	65	0,350	24 ROL / 30 KAR





PRÄZISION VERBINDET

Hier finden Sie alles für stabile Verbindungen. Exakt und hochwertig erleichtern unsere Befestigungsmittel schnelles, genaues Arbeiten. Das Sortiment umfasst auch selbstbohrende Schrauben und Dübel für eine perfekte Verankerung.

BEFESTIGUNGSMITTEL

PRODUKTKLASSE 6600

Montageset

Zur Verbindung von Anschlusswinkel mit UA-Profilen bzw. zur Rücken an Rückenverschraubung von Weitspannträgern. Bestehend aus: Flachkopfschrauben mit speziellem 2mm-Vierkantansatz, DIN 603/4,6 mit U-Scheiben und Muttern, M8 x 20 mm.
Güte 4.6

Werkstoff: Stahl, verzinkt



Art.-Nr.	Beschreibung	Bestellnummer	Breite (mm)	Gewicht (kg/m/Stk)	Verpackung / Palette
6203	M8 x 20 SW 13	101533		0,021	100 ST / 384 KAR

Montageset M8 8.8

Zur Verbindung von Stahlleichtbaukomponenten. Bestehend aus: Sechskantschrauben mit Kombimutter.
M8 x 30 mm
Güte 8.8

Werkstoff: Stahl, verzinkt
EN-norm: DIN EN ISO 4017
DIN-Prüfnorm: DIN EN ISO 4032

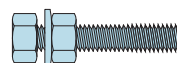

Art.-Nr.	Beschreibung	Bestellnummer	Breite (mm)	Gewicht (kg/m/Stk)	Verpackung / Palette
6202	M8 x 30 SW 13	114437		0,042	100 ST / 350 KAR

Universalschraube FN Flachkopf

Universal-Schnellbauschraube FN mit Flachkopf, doppelgängigem Gewinde und Nagelspitze. Für Abhänger und Profile aus Stahlblech an Holz/Holzwerkstoffe und dünnwandige Stahlprofile. inkl. Bit pro Karton

Werkstoff: Stahl, phosphathiert
EN-norm: EN 14566
DIN-Norm: DIN18182-2



Art.-Nr.	Beschreibung	Bestellnummer	Breite (mm)	Gewicht (kg/m/Stk)	Verpackung / Palette
6228	FN 4,3 x 35 mm	119453		1,900	500 ST / 288 KAR
6229	FN 4,3 x 65 mm	119349		3,200	500 ST / 96 KAR

Schnellbauschraube

Blechschaubengewinde mit Kreuzschlitz und Selbstbohrspitze für Blechdicken von 0,7 bis 2,25 mm.

DIN-Norm: DIN18168-2

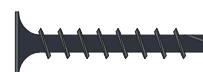

Art.-Nr.	Beschreibung	Bestellnummer	Breite (mm)	Gewicht (kg/m/Stk)	Verpackung / Palette
6215	TB 3,5 x 25 mm	112427		1,600	1.000 ST / 384 KAR

Schnellbauschraube FN

Schnellbauschraube FN mit Flachkopf für Abhänger und Profile aus Stahlblech an Holz/Holzwerkstoffe und dünnwandige Stahlprofile

Werkstoff: Stahl, phosphathiert
EN-norm: EN 14566
DIN-Norm: DIN18182-2



Art.-Nr.	Beschreibung	Bestellnummer	Breite (mm)	Gewicht (kg/m/Stk)	Verpackung / Palette
6242	4.2x35mm, 500 Stk./Krt.	112447		0,611	200 ST / 600 KAR

BEFESTIGUNGSMITTEL

PRODUKTKLASSE 6600

Deckendübel

Stahldübel zur Befestigung von Trockenbau-Systemen in Beton.

Werkstoff: Stahl, verzinkt

Europäische Technische Zulassung: ETA-14/0390

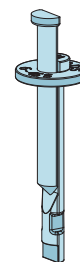

Art.-Nr.	Beschreibung	Bestellnummer	Breite (mm)	Gewicht (kg/m/Stk)	Verpackung / Palette
6260	6 x 40 mm	110628		0,015	100 ST / 300 KAR

Schlagdübel

Zur Montage von UW-Profilen mit Bohr-Durchmesser 6mm.
Max. Befestigungsdicke 12mm.
Nicht für Deckenabhängungen!

Werkstoff: Stahl, verzinkt

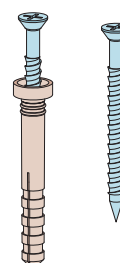

Art.-Nr.	Beschreibung	Bestellnummer	Breite (mm)	Gewicht (kg/m/Stk)	Verpackung / Palette
6248	6 x 40 mm	101666		0,004	100 ST / 450 KAR

Blechschaube mit Nadelspitze

Blechschaubgewinde mit Kreuzschlitz und Schraubenspitze für Blechdicke bis 0,7 mm, mit Kopfaussendurchmesser 11 mm.

Werkstoff: Stahl, verzinkt
EN-norm: EN 14566



Art.-Nr.	Beschreibung	Bestellnummer	Breite (mm)	Gewicht (kg/m/Stk)	Verpackung / Palette
6239	FK 4,2 x 13 mm	112445		1,800	1.000 ST / 384 KAR

Blechschaube mit Bohrspitze

Blechschaubgewinde mit Kreuzschlitz und Selbstbohrspitze für Blechdicken von 0,7 bis 2,25 mm, mit Kopfaussendurchmesser 11 mm.

Werkstoff: Stahl, verzinkt
EN-norm: EN 14566



Art.-Nr.	Beschreibung	Bestellnummer	Breite (mm)	Gewicht (kg/m/Stk)	Verpackung / Palette
6236	FK 4,2 x 13 mm	112438		1,800	1.000 ST / 384 KAR
6237	FK 4,2 x 19 mm	112443		2,500	1.000 ST / 388 KAR

Selbstbohrschraube

Zur Verbindung von Blechdicken bis 8,0 mm

Werkstoff: Stahl, verzinkt

Europäisch Technische Zulassung: ETA-10/0182

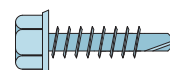

Art.-Nr.	Beschreibung	Bestellnummer	Breite (mm)	Gewicht (kg/m/Stk)	Verpackung / Palette
6235	6,3 x 25 mm SW 8	120395		3,490	250 ST / 400 KAR

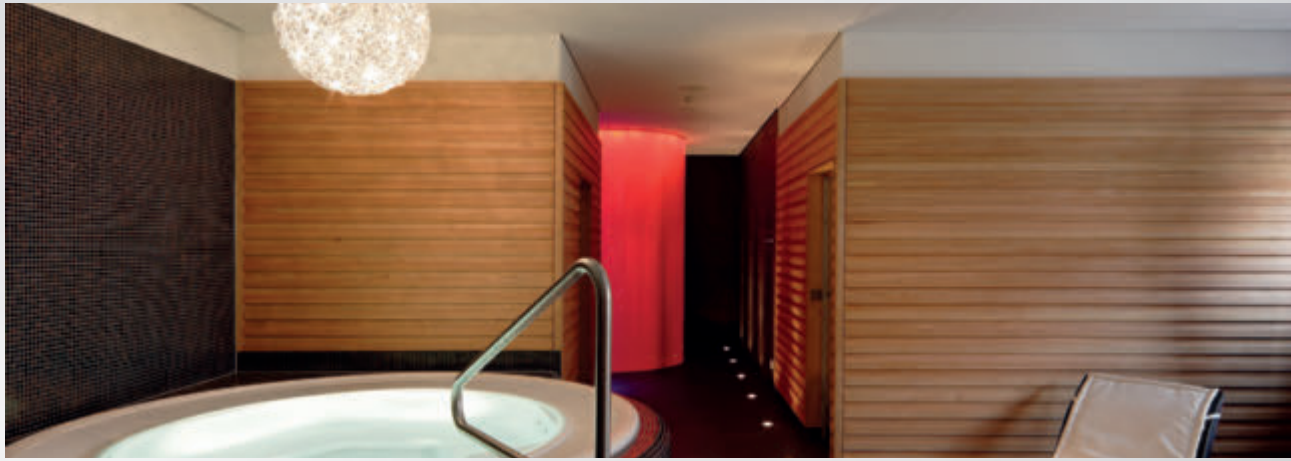

ÜBERSICHT KORROSIONSSCHUTZKLASSEN

Ein widerstandsfähiger Korrosionsschutz garantiert die Standhaftigkeit der Trockenbau-Metallunterkonstruktionen über einen langen Zeitraum. Alle PROTEKTOR Metallunterkonstruktionen sind normgerecht gegen Korrosion geschützt. Diese reichen bei normalen klimatischen Bedingungen völlig aus. Für höhere Anforderungen, beispielsweise in Außenbereichen oder Schwimmhallen, sind zusätzliche Beschichtungen nötig. Protektor bietet dazu Profilsysteme inkl. Zubehör

nach DIN 18219 und DIN EN ISO 12944. Um die benötigte Sicherheit zu garantieren, werden die zusätzlichen Korrosionsschutzschichten nach DIN 18168-1 und DIN EN 13964 werkseitig aufgebracht. Die Qualität der speziellen Beschichtungen ist geprüft und bestätigt.



Korrosivitätskategorie bzw. Korrosionsbelastung nach DIN 18219 und DIN EN ISO 12944-2	Atmosphärische Umgebungsbedingungen und Beispiele für typische Anwendungen im Trockenbau Schutzklasse Beispiele für Umgebungen Beispiele für Umgebungen nach DIN 18219 und DIN EN ISO 12944-2	
Schutzklasse	Beispiele für Umgebungen im Außenbereich	Beispiele für Umgebungen im Innenbereich
C1	Keine Anwendung	Beheizte Räume oder Gebäude mit neutraler Atmosphäre, z. B. Büros, Verkaufsräume, Schulen, Hotels
C2	Keine Anwendung	Unbeheizte Räume oder Gebäude, in denen selten Kondensation auftreten kann, z. B. Lagerhallen, Sporthallen
C3	Stadt- und Industrieatmosphäre mit mäßiger Schwefeldioxid-Belastung und geschütztem Außenbereich, der nicht direkt bewittert wird, wie z. B. Unterdecken bei Vordächern, Tankstellenüberdachung und Tiefgaragen	Produktionsräume mit geringer bzw. mäßiger Luftfeuchte und gewisser Luftverunreinigung (Lebensmittelverarbeitungsanlagen, Wäschereien, Brauereien, Molkereien und Umkleide- und Duschbereiche von Sporthallen)
C4	Industrie- und Küstenatmosphäre mit mäßiger Salzbelastung	Schwimmbäder ohne Solebelastung, Chemieanlagen, küstennahe Werften und Bootshäfen
C5	Überdachungen von industriellen Bereichen mit hoher Feuchte und/oder aggressiver Atmosphäre	Räume oder Gebäude mit häufiger Kondensation und starker Verunreinigung
C5 M	Küsten- und Offshorebereiche mit hoher Salzbelastung	Schwimmbäder, Thermalbäder mit hoher Salzbelastung sowie Räume mit aggressiven Medien

Bitte beachten Sie bei der Wahl des geeigneten Systems den jeweiligen Ausschreibungstext.

KORROSIONSSCHUTZ DEFENDO

PRODUKTKLASSE 6570

C-Deckenprofil runder Umbug C3-C5 universal

Einsatzbereich für abgehängte Decken und Vorsatzschalen mit erhöhten Korrosionsschutzanforderungen.

Werkstoff: Stahlblech, verzinkt mit Beschichtung

Werkstoffdicke: 0,6 mm

EN-norm: EN 14195:2005

DIN-Norm: DIN18182-1

DIN-Prüfnorm: DIN 18168-2

Bemerkung:

Ähnlich RAL 9005

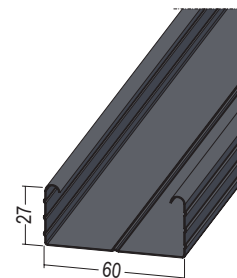

Art.-Nr.	Beschreibung	Länge (cm)	Bestellnummer	Breite (mm)	Gewicht (kg/m/Stk)	Verpackung / Palette
58102	CD 60-27-06	400	112237	60	0,575	12 STB / 15 BUN

U-Anschlussprofil C3-C5 universal

Einsatzbereich als Anschlussprofil für abgehängte Decken und Vorsatzschalen, mit erhöhten Korrosionsschutzanforderungen.

Werkstoff: Stahlblech mit Beschichtung

Werkstoffdicke: 0,6 mm

EN-norm: EN 14195:2005

DIN-Norm: DIN18182-1

Bemerkung:

Ähnlich RAL 9005

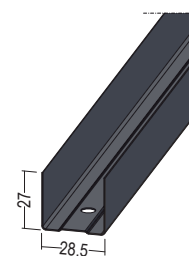

Art.-Nr.	Beschreibung	Länge (cm)	Bestellnummer	Breite (mm)	Gewicht (kg/m/Stk)	Verpackung / Palette
58122	UD 28-27-06	300	109447	28,5	0,370	16 STB / 28 BUN

U-Anschlussprofil C3-C5 universal

Einsatzbereich als Anschlussprofil für abgehängte Decken und Vorsatzschalen, mit erhöhten Korrosionsschutzanforderungen.

Werkstoff: Stahlblech, verzinkt mit Beschichtung

Werkstoffdicke: 0,6 mm

EN-norm: EN 14195:2005

DIN-Norm: DIN18182-1

Bemerkung:

Ähnlich RAL 9005

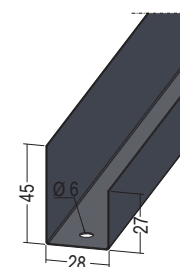

Art.-Nr.	Beschreibung	Länge (cm)	Bestellnummer	Breite (mm)	Gewicht (kg/m/Stk)	Verpackung / Palette
58168	UD 28-45/27-06	300	110274	28	0,471	16 STB / 20 BUN

Hut-Deckenprofil C3-C5 universal

Einsatzbereich für Decken und Vorsatzschalen mit erhöhten Korrosionsschutzanforderungen.

Werkstoff: Stahlblech, verzinkt mit Beschichtung

Werkstoffdicke: 0,6 mm

EN-norm: EN 14195:2005

DIN-Norm: DIN18182-1

Bemerkung:

Ähnlich RAL 9005

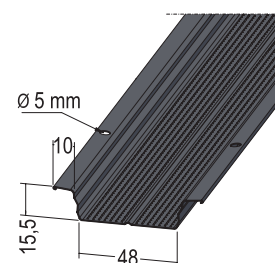

Art.-Nr.	Beschreibung	Länge (cm)	Bestellnummer	Breite (mm)	Gewicht (kg/m/Stk)	Verpackung / Palette
59014	48-15,5-06	400	108912	48	0,473	10 STB / 20 BUN

KORROSIONSSCHUTZ DEFENDO

PRODUKTKLASSE 6570

C-Wandprofil C3-C5 universal

Einsatzbereich als Ständerprofil für Wände/ Vorsatzschalen oder als Tragprofil für freige-spannte Decken mit erhöhten Korrosionsschutzanforderungen.

H-Ausstanzungen Stabanfang nach 250 mm danach alle 500 mm fortlaufend.

Werkstoff: Stahlblech, verzinkt mit Beschichtung

Werkstoffdicke: 0,6 mm

EN-norm: EN 14195:2005

DIN-Norm: DIN18182-1

Bemerkung:

Fixlängen auf Anfrage

Ähnlich RAL 9005

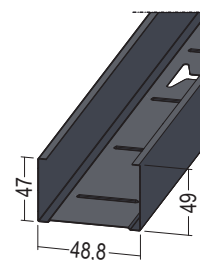

Art.-Nr.	Beschreibung	Länge (cm)	Bestellnummer	Breite (mm)	Gewicht (kg/m/Stk)	Verpackung / Palette
59011	CW 50-50-06	300	110069	48,8	0,706	8 STB / 16 BUN
	CW 50-50-06	350	110502	48,8	0,706	8 STB / 16 BUN
	CW 50-50-06	400	110070	48,8	0,690	8 STB / 16 BUN
	CW 50-50-06	450	110503	48,8	0,706	8 STB / 16 BUN

C-Wandprofil C3-C5 universal

Einsatzbereich als Ständerprofil für Wände/ Vorsatzschalen oder als Tragprofil für freige-spannte Decken mit erhöhten Korrosionsschutzanforderungen.

H-Ausstanzungen Stabanfang alle 250 mm danach alle 500 mm fortlaufend.

Werkstoff: Stahlblech, verzinkt mit Beschichtung

Werkstoffdicke: 0,6 mm

EN-norm: EN 14195:2005

DIN-Norm: DIN18182-1

Bemerkung:

Ähnlich RAL 9005

Fixlängen auf Anfrage

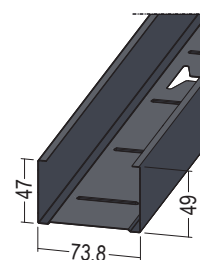

Art.-Nr.	Beschreibung	Länge (cm)	Bestellnummer	Breite (mm)	Gewicht (kg/m/Stk)	Verpackung / Palette
59015	CW 75-50-06	300	110071	73,8	0,830	8 STB / 12 BUN
	CW 75-50-06	350	110504	73,8	0,820	8 STB / 12 BUN
	CW 75-50-06	400	110073	73,8	0,830	8 STB / 12 BUN
	CW 75-50-06	450	110505	73,8	0,820	8 STB / 12 BUN
	CW 75-50-06	500	118082	73,8	0,820	8 STB / 12 BUN

C-Wandprofil C3-C5 universal

Einsatzbereich als Ständerprofil für Wände/ Vorsatzschalen oder als Tragprofil für freige-spannte Decken mit erhöhten Korrosionsschutzanforderungen.

H-Ausstanzungen Stabanfang alle 250 mm danach alle 500 mm fortlaufend.

Werkstoff: Stahlblech, verzinkt mit Beschichtung

Werkstoffdicke: 0,6 mm

EN-norm: EN 14195:2005

DIN-Norm: DIN18182-1

Bemerkung:

Fixlängen auf Anfrage

Ähnlich RAL 9005

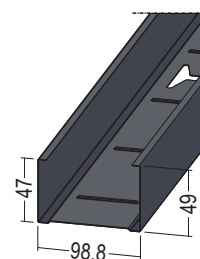

Art.-Nr.	Beschreibung	Länge (cm)	Bestellnummer	Breite (mm)	Gewicht (kg/m/Stk)	Verpackung / Palette
59016	CW 100-50-06	260	115736	98,8	0,950	8 STB / 8 BUN
	CW 100-50-06	300	110074	98,8	0,950	8 STB / 8 BUN
	CW 100-50-06	350	110506	98,8	0,929	8 STB / 8 BUN
	CW 100-50-06	400	110076	98,8	0,950	8 STB / 8 BUN
	CW 100-50-06	450	110507	98,8	0,929	8 STB / 8 BUN
	CW 100-50-06	500	115982	98,8	0,929	8 STB / 8 BUN

KORROSIONSSCHUTZ DEFENDO

PRODUKTKLASSE 6570

C-Wandprofil C3-C5 universal

Einsatzbereich als Ständerprofil für Wände/ Vorsatzschalen oder als Tragprofil für freigespannte Decken mit erhöhten Korrosionsschutzanforderungen.
H-Ausstanzungen Stabanfang alle 250 mm danach alle 500 mm fortlaufend.

Werkstoff: Stahlblech, verzinkt mit Beschichtung
Werkstoffdicke: 0,6 mm
EN-norm: EN 14195:2005
DIN-Norm: DIN18182-1
Bemerkung:
Fixlängen auf Anfrage

Ähnlich RAL 9005

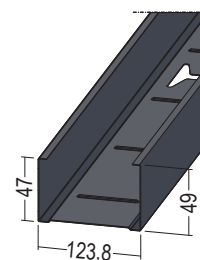

Art.-Nr.	Beschreibung	Länge (cm)	Bestellnummer	Breite (mm)	Gewicht (kg/m/Stk)	Verpackung / Palette
59041	CW 125-50-06	400	110436	123,8	1,067	8 STB / 8 BUN

C-Wandprofil C3-C5 universal

Einsatzbereich als Ständerprofil für Wände/ Vorsatzschalen oder als Tragprofil für freigespannte Decken mit erhöhten Korrosionsschutzanforderungen.
H-Ausstanzungen Stabanfang alle 250 mm danach alle 500 mm fortlaufend.

Werkstoff: Stahlblech, verzinkt mit Beschichtung
Werkstoffdicke: 0,6 mm
EN-norm: EN 14195:2005
DIN-Norm: DIN18182-1
Bemerkung:
Fixlängen auf Anfrage

Ähnlich RAL 9005

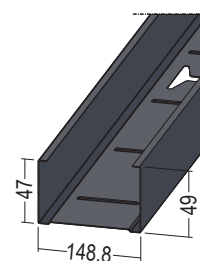

Art.-Nr.	Beschreibung	Länge (cm)	Bestellnummer	Breite (mm)	Gewicht (kg/m/Stk)	Verpackung / Palette
59024	CW 150-50-06	400	110651	148,8	1,161	4 STB / 12 BUN

U-Wandprofil C3-C5 universal

Einsatzbereich als Anschlussprofil für Wände/ Vorsatzschalen oder für freigespannte Decken mit erhöhten Korrosionsschutzanforderungen.

Werkstoff: Stahlblech, verzinkt mit Beschichtung
Werkstoffdicke: 0,6 mm
EN-norm: EN 14195:2005
DIN-Norm: DIN18182-1
Bemerkung:
Ähnlich RAL 9005

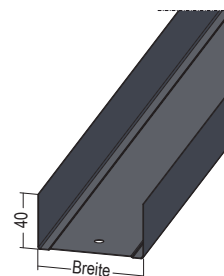

Art.-Nr.	Beschreibung	Länge (cm)	Bestellnummer	Breite (mm)	Gewicht (kg/m/Stk)	Verpackung / Palette
59030	UW 50-40-06	400	108079	50	0,580	8 STB / 20 BUN
59033	UW 75-40-06	400	108080	75	0,690	8 STB / 15 BUN
59034	UW 100-40-06	400	108081	100	0,806	8 STB / 10 BUN
59048	UW 125-40-06	400	110430	125	0,917	4 STB / 15 BUN
59047	UW 150-40-06	400	108122	150	0,980	4 STB / 15 BUN

C-Deckenprofil runder Umbug C5M universal+

Einsatzbereich für abhängte Decken und Vorsatzschalen mit erhöhten Korrosionsschutzanforderungen.

Werkstoff: Stahlblech, verzinkt mit Beschichtung
Werkstoffdicke: 0,6 mm
EN-norm: EN 14195:2005
DIN-Norm: DIN18182-1
EN-Prüfnorm: EN 13964
Bemerkung:
Ähnlich RAL 7016

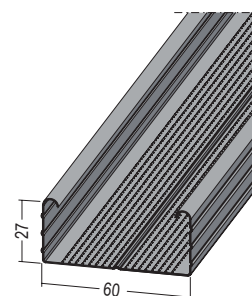

Art.-Nr.	Beschreibung	Länge (cm)	Bestellnummer	Breite (mm)	Gewicht (kg/m/Stk)	Verpackung / Palette
58130	CD 60-27-06	400	110068	60	0,575	12 STB / 15 BUN

KORROSIONSSCHUTZ DEFENDO

PRODUKTKLASSE 6570

U-Anschlussprofil C5M universal+

Einsatzbereich als Anschlussprofil für abgehängte Decken und Vorsatzschalen mit erhöhten Korrosionsschutzanforderungen.

Werkstoff: Stahlblech, verzinkt mit Beschichtung

Werkstoffdicke: 0,6 mm

EN-norm: EN 14195:2005

DIN-Norm: DIN18182-1

Bemerkung:

Ähnlich RAL 7016

Art.-Nr.	Beschreibung	Länge (cm)	Bestellnummer	Breite (mm)	Gewicht (kg/m/Stk)	Verpackung / Palette
58148	UD 28-27-06	300	109485	28,5	0,370	16 STB / 28 BUN

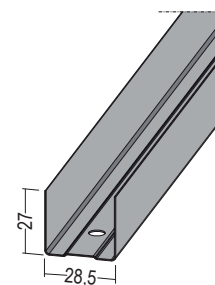

C-Wandprofil C5M universal+

Einsatzbereich als Ständerprofil für Wände/Vorsatzschalen oder als Tragprofil für freigespannte Decken mit erhöhten Korrosionsschutzanforderungen.

H-Ausstanzungen Stabanfang nach 250 mm danach alle 500 mm fortlaufend.

Werkstoff: Stahlblech, verzinkt mit Beschichtung

Werkstoffdicke: 0,6 mm

EN-norm: EN 14195:2005

DIN-Norm: DIN18182-1

Bemerkung:

Ähnlich RAL 7016

Art.-Nr.	Beschreibung	Länge (cm)	Bestellnummer	Breite (mm)	Gewicht (kg/m/Stk)	Verpackung / Palette
59211	CW 50-50-06	300	110083	48,8	0,706	8 STB / 16 BUN
	CW 50-50-06	400	110084	48,8	0,706	8 STB / 16 BUN
59215	CW 75-50-06	300	110085	73,8	0,820	8 STB / 12 BUN
	CW 75-50-06	400	110086	73,8	0,820	8 STB / 12 BUN
59216	CW 100-50-06	300	110087	98,8	0,929	8 STB / 8 BUN
	CW 100-50-06	400	110088	98,8	0,929	8 STB / 8 BUN

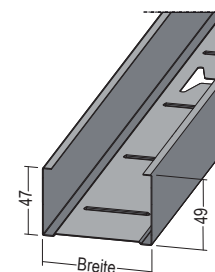

U-Wandprofil C5M universal+

Einsatzbereich als Anschlussprofil für Wände/Vorsatzschalen oder für freigespannte Decken mit erhöhten Korrosionsschutzanforderungen.

Werkstoff: Stahlblech, verzinkt mit Beschichtung

Werkstoffdicke: 0,6 mm

EN-norm: EN 14195:2005

DIN-Norm: DIN18182-1

Bemerkung:

Ähnlich RAL 7016

Art.-Nr.	Beschreibung	Länge (cm)	Bestellnummer	Breite (mm)	Gewicht (kg/m/Stk)	Verpackung / Palette
59230	UW 50-40-06	400	109688	50	0,580	8 STB / 20 BUN
59233	UW 75-40-06	400	109689	75	0,690	8 STB / 15 BUN
59234	UW 100-40-06	400	109690	100	0,806	8 STB / 10 BUN

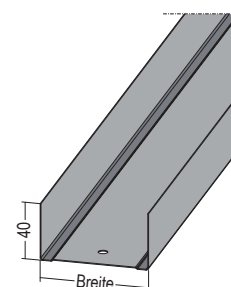

U-Aussteifungsprofil C3-C5M universal+

Einsatzbereich für Wände/Vorsatzschalen, speziell im Türbereich oder als Tragprofil für freigespannte Decken mit erhöhten Korrosionsschutzanforderungen.

Werkstoff: Stahlblech, verzinkt mit Beschichtung

Werkstoffdicke: 2 mm

EN-norm: EN 14195:2005

DIN-Norm: DIN18182-1

Bemerkung:

Ähnlich RAL 7016

Art.-Nr.	Beschreibung	Länge (cm)	Bestellnummer	Breite (mm)	Gewicht (kg/m/Stk)	Verpackung / Palette
59019	UA 50-40-20	300	110077	48,8	1,770	6 STB / 15 BUN
	UA 50-40-20	350	110508	48,8	1,770	6 STB / 15 BUN
	UA 50-40-20	400	110078	48,8	1,770	6 STB / 15 BUN
	UA 50-40-20	450	110509	48,8	1,770	6 STB / 15 BUN
	UA 50-40-20	500	114734	48,8	1,770	6 STB / 15 BUN

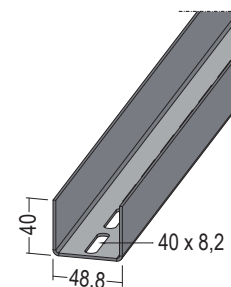

KORROSIONSSCHUTZ DEFENDO

PRODUKTKLASSE 6570

U-Aussteifungsprofil C3-C5M universal+

Einsatzbereich für Wände/Vorsatzschalen, speziell im Türbereich oder als Tragprofil für freigespannte Decken mit erhöhten Korrosionsschutzanforderungen.

Werkstoff: Stahlblech, verzinkt mit Beschichtung

Werkstoffdicke: 2 mm

EN-norm: EN 14195:2005

DIN-Norm: DIN18182-1

Bemerkung:

Ähnlich RAL 7016

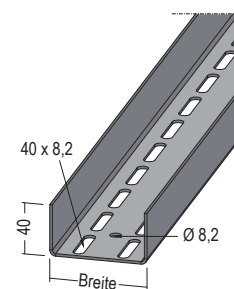

Art.-Nr.	Beschreibung	Länge (cm)	Bestellnummer	Breite (mm)	Gewicht (kg/m/Stk)	Verpackung / Palette
59020	UA 75-40-20	300	110079	73.8	1,990	4 STB / 25 BUN
	UA 75-40-20	350	110510	73.8	1,990	4 STB / 25 BUN
	UA 75-40-20	400	110080	73.8	1,990	4 STB / 25 BUN
	UA 75-40-20	450	110511	73.8	1,990	4 STB / 25 BUN
	UA 75-40-20	500	114735	73.8	1,990	4 STB / 25 BUN
59021	UA 100-40-20	300	109679	98.8	2,485	4 STB / 15 BUN
	UA 100-40-20	350	110512	98.8	2,485	4 STB / 15 BUN
	UA 100-40-20	400	109680	98.8	2,485	4 STB / 15 BUN
	UA 100-40-20	450	110513	98.8	2,485	4 STB / 15 BUN
	UA 100-40-20	500	114736	98.8	2,485	4 STB / 15 BUN
59022	UA 125-40-20	400	110428	123.8	3,065	2 STB / 30 BUN
59023	UA 150-40-20	400	115813	148.8	3,678	2 STB / 24 BUN
	UA 150-40-20	600	115814	148.8	3,678	2 STB / 24 BUN

Kreuzschnellverbinder C3-C5M universal+

Zur Erstellung von Kreuzverbindungen von CD-Profile für abgehängten Decken-Unterkonstruktionen mit erhöhten Korrosionsschutzanforderungen.

Funktionsbeschichtung. Oberfläche kann optische Abweichungen aufweisen; nicht für Sichtanwendungen geeignet.

Werkstoff: Stahlblech, verzinkt mit Beschichtung

Werkstoffdicke: 0,8 mm

EN-norm: EN 13964:2014

DIN-Norm: DIN18168-2

Tragfähigkeitsklasse: 0,40 kN

Bemerkung:

Ähnlich RAL 7016

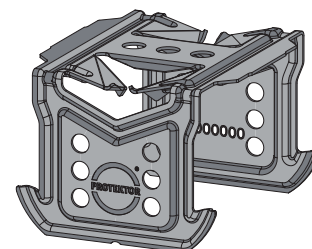

Art.-Nr.	Beschreibung	Bestellnummer	Breite (mm)	Gewicht (kg/m/Stk)	Verpackung / Palette
58104	für CD 60-27	109449		0,040	100 ST / 45 KAR

Kreuzschnellverbinder flach C3-C5M universal+

Zur Erstellung von Kreuzverbindungen von UA-50 auf CD 60-27 Profile für abgehängten Decken-Unterkonstruktionen mit erhöhten Korrosionsschutzanforderungen.

Werkstoff: Stahlblech, verzinkt mit Beschichtung

Werkstoffdicke: 0,9 mm

EN-norm: EN 13964:2014

DIN-Norm: DIN18168-2

Tragfähigkeitsklasse: 0,40 kN

Bemerkung:

Ähnlich RAL 7016

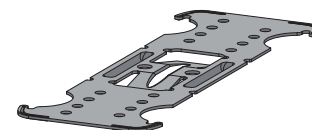

Art.-Nr.	Beschreibung	Bestellnummer	Breite (mm)	Gewicht (kg/m/Stk)	Verpackung / Palette
58304	UA50 auf CD 60-27	110179		0,042	100 ST / 45 KAR

KORROSIONSSCHUTZ DEFENDO

PRODUKTKLASSE 6570

Längsverbinder C3-C5M universal+

Zur längsseitigen Verbindung von CD 60-27 Profilen mit erhöhten Korrosionsschutzanforderungen.

Funktionsbeschichtung. Oberfläche kann optische Abweichungen aufweisen; nicht für Sichtenwendungen geeignet.

Werkstoff: Stahlblech, verzinkt mit Beschichtung

Werkstoffdicke: 0,5 mm

EN-norm: EN 13964:2014

Bemerkung:
Ähnlich RAL 7016

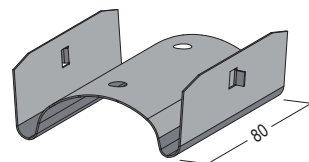

Art.-Nr.	Beschreibung	Länge (cm)	Bestellnummer	Breite (mm)	Gewicht (kg/m/Stk)	Verpackung / Palette
58103	für CD 60-27	8	109448		0,043	100 ST / 45 KAR

Direktabhänger flach für CD 60-27 C3-C5M universal+

Zur Abhängung von CD-Profilen für Decken-Unterkonstruktionen mit erhöhten Korrosionsschutzanforderungen.

Werkstoff: Stahl, verzinkt mit C3-C5 Beschichtung

Werkstoffdicke: 0,9 mm

EN-norm: EN 13964:2014

DIN-Norm: DIN18168-2

Tragfähigkeitsklasse: 0,40 kN

Bemerkung:
Ähnlich RAL 7016

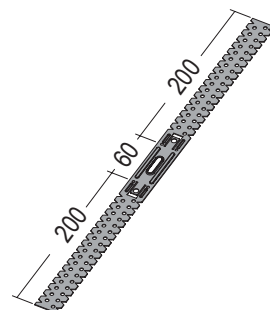

Art.-Nr.	Beschreibung	Bestellnummer	Breite (mm)	Gewicht (kg/m/Stk)	Verpackung / Palette
58159	200 mm	115165	60	0,080	100 ST / 16 KAR

Direktabhänger für CD 60-27 C3-C5M universal+

Zur Befestigung von CD-Profilen für abgehängte Decken-Unterkonstruktionen mit erhöhten Korrosionsschutzanforderungen.

Werkstoff: Stahlblech, verzinkt mit Beschichtung

Werkstoffdicke: 0,9 mm

EN-norm: EN 13964:2014

DIN-Norm: DIN18168-2

Tragfähigkeitsklasse: 0,40 kN

Bemerkung:
Ähnlich RAL 7016

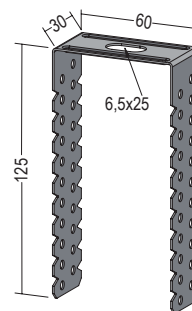

Art.-Nr.	Beschreibung	Bestellnummer	Breite (mm)	Gewicht (kg/m/Stk)	Verpackung / Palette
58121	125 mm	109467	60	0,058	100 ST / 45 KAR

Noniusunterteil C3-C5M universal+

Zur Befestigung von CD-Profilen für Decken-Unterkonstruktionen mit Noniusabhängung mit erhöhten Korrosionsschutzanforderungen. Für Außen- und Innendecken mit Abhängehöhe bis 500 mm.

Funktionsbeschichtung. Oberfläche kann optische Abweichungen aufweisen; nicht für Sichtenwendungen geeignet.

Werkstoff: Stahl, verzinkt mit Beschichtung

Werkstoffdicke: 1,2 mm

EN-norm: EN 13964:2014

DIN-Norm: DIN18168-2

Tragfähigkeitsklasse: 0,40 kN

Bemerkung:
Ähnlich RAL 7016

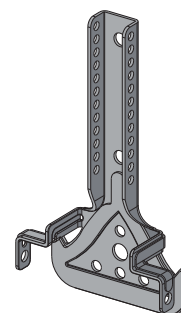

Art.-Nr.	Beschreibung	Länge (cm)	Bestellnummer	Breite (mm)	Gewicht (kg/m/Stk)	Verpackung / Palette
58108	für CD 60-27	12	109452		0,048	100 ST / 45 KAR

KORROSIONSSCHUTZ DEFENDO

PRODUKTKLASSE 6570

Justierbarer Direktabhänger für CD 60-27 C3-C5M universal+

Zur Befestigung von CD-Profilen für abgehängte Decken-Unterkonstruktionen mit erhöhten Korrosionsschutzanforderungen.
 Abhängehöhe bis Unterkante CD-Profil 59-108 mm.
 2-teilig inkl. Sicherungsklammern. Bei Holzbalkenverschraubung U-Scheiben verwenden.

Werkstoff: Stahl, verzinkt mit Beschichtung
Werkstoffdicke: 1 mm
EN-norm: EN 13964:2014
DIN-Norm: DIN18168-2
Tragfähigkeitsklasse: 0,40 kN
Verweise: Bi
Bemerkung:
 Ähnlich RAL 7016

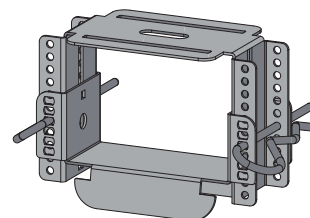

Art.-Nr.	Beschreibung	Bestellnummer	Breite (mm)	Gewicht (kg/m/Stk)	Verpackung / Palette
58310	59 - 108 mm	112300		0,130	100 ST / 16 KAR

Click-Fix Schienenläufer C3-C5M universal+

Zur Direktbefestigung von CD-Profilen für abgehängte Decken-Unterkonstruktionen mit erhöhten Korrosionsschutzanforderungen.

Werkstoff: Stahlblech, verzinkt mit Beschichtung
Werkstoffdicke: 1 mm
EN-norm: EN 13964:2014
DIN-Norm: DIN18168-2
Tragfähigkeitsklasse: 0,40 kN
Bemerkung:
 Ähnlich RAL 7016

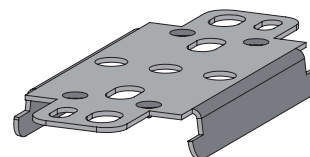

Art.-Nr.	Beschreibung	Bestellnummer	Breite (mm)	Gewicht (kg/m/Stk)	Verpackung / Palette
58128	für CD 60-27	110704		0,028	100 ST / 102 KAR

Noniusunterteil für UA 50 C3-C5M universal+

Zur Befestigung von UA-Profilen für Decken-Unterkonstruktionen mit Noniusabhangung ohne Sicherungsbügel mit erhöhten Korrosionsschutzanforderungen.

Werkstoff: Stahlblech, verzinkt mit Beschichtung
Werkstoffdicke: 1 mm
EN-norm: EN 13964:2014
DIN-Prüfnorm: DIN 18168-2
Tragfähigkeitsklasse: 0,40
Bemerkung:
 Ähnlich RAL 7016

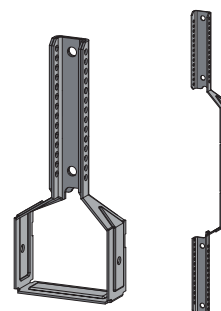

Art.-Nr.	Beschreibung	Bestellnummer	Breite (mm)	Gewicht (kg/m/Stk)	Verpackung / Palette
58129	ohne Sicherungsbügel	110705		0,053	100 ST / 32 KAR

Sicherungsklammer C3-C5M universal+

Einsatzbereich für Decken-Unterkonstruktionen als Verbindung von Noniusober- und Noniusunterteil mit erhöhten Korrosionsschutzanforderungen. Pro Verbindung bitte 2 Stück einsetzen.
 Funktionsbeschichtung. Oberfläche kann optische Abweichungen aufweisen; nicht für Sichtanwendungen geeignet.

Werkstoff: Stahldraht, verzinkt mit Beschichtung
Werkstoffdicke: 2,5 mm
EN-norm: EN 13964:2014
Bemerkung:
 Ähnlich RAL 7016

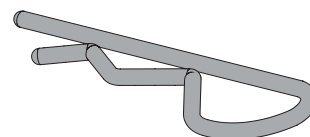

Art.-Nr.	Beschreibung	Bestellnummer	Breite (mm)	Gewicht (kg/m/Stk)	Verpackung / Palette
58107	für Nonius	119474		0,006	100 ST / 600 KAR

KORROSIONSSCHUTZ DEFENDO

PRODUKTKLASSE 6570

Noniusunterteil C3-C5M universal+

Einsatzbereich für Decken-Unterkonstruktionen mit Noniusabhängung mit erhöhten Korrosionsschutzanforderungen.
Funktionsbeschichtung. Oberfläche kann optische Abweichungen aufweisen; nicht für Sichtanwendungen geeignet.

Werkstoff: Stahlblech, verzinkt mit Beschichtung
Werkstoffdicke: 1,2 mm
EN-norm: EN 13964:2014
DIN-Norm: DIN18168-2
Bemerkung:
Ähnlich RAL 7016

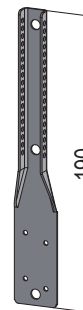

Art.-Nr.	Beschreibung	Länge (cm)	Bestellnummer	Breite (mm)	Gewicht (kg/m/Stk)	Verpackung / Palette
58106	zur Holzabhängung	19	110652		0,050	100 ST / 45 KAR

Noniusunterteil C3-C5M universal+

Einsatzbereich für Decken-Unterkonstruktionen mit Noniusabhängung mit erhöhten Korrosionsschutzanforderungen.

Werkstoff: Stahlblech, verzinkt mit Beschichtung
Werkstoffdicke: 1,2 mm
EN-norm: EN 13964:2014
DIN-Norm: DIN18168-2
Bemerkung:
Ähnlich RAL 7016

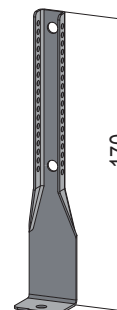

Art.-Nr.	Beschreibung	Bestellnummer	Breite (mm)	Gewicht (kg/m/Stk)	Verpackung / Palette
58317	zur Holzabhängung	116151		0,050	100 ST / 45 KAR

Noniusoberteil C3-C5M universal+

Einsatzbereich für Decken-Unterkonstruktionen in Verbindung mit Noniusunterteil mit erhöhten Korrosionsschutzanforderungen.
Lochung durchgehend.
Funktionsbeschichtung. Oberfläche kann optische Abweichungen aufweisen; nicht für Sichtanwendungen geeignet.

Werkstoff: Stahlblech, verzinkt mit Beschichtung
Werkstoffdicke: 1 mm
EN-norm: EN 13964:2014
DIN-Norm: DIN18168-2
Bemerkung:
Ähnlich RAL 7016

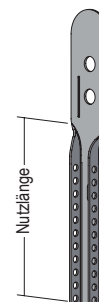

Art.-Nr.	Beschreibung	Bestellnummer	Breite (mm)	Gewicht (kg/m/Stk)	Verpackung / Palette
58109	Nutzlänge 85 mm	109450		0,025	100 ST / 100 KAR
58110	Nutzlänge 135 mm	109453		0,035	100 ST / 100 KAR
58111	Nutzlänge 235 mm	109455		0,056	100 ST / 84 KAR
58112	Nutzlänge 340 mm	109456		0,075	100 ST / 56 KAR
58113	Nutzlänge 440 mm	109457		0,090	100 ST / 40 KAR
58114	Nutzlänge 540 mm	109458		0,105	100 ST / 40 KAR
58115	Nutzlänge 640 mm	109459		0,126	100 ST / 32 KAR
58116	Nutzlänge 740 mm	109461		0,150	100 ST / 32 KAR
58117	Nutzlänge 840 mm	109460		0,165	100 ST / 24 KAR
58118	Nutzlänge 940 mm	109462		0,175	100 ST / 24 KAR

KORROSIONSSCHUTZ DEFENDO

PRODUKTKLASSE 6570

Noniusoberteil C3-C5M universal+

Einsatzbereich für Decken-Unterkonstruktionen in Verbindung mit Noniusunterteil mit erhöhten Korrosionsschutzanforderungen.
Lochung 500 mm.

Werkstoff: Stahlblech, verzinkt mit Beschichtung
EN-norm: EN 13964:2014
DIN-Norm: DIN18168-2
Bemerkung:
Ähnlich RAL 7016

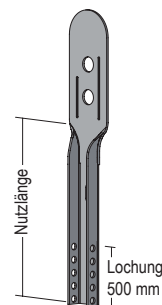

Art.-Nr.	Beschreibung	Bestellnummer	Breite (mm)	Gewicht (kg/m/Stk)	Verpackung / Palette
58123	Nutzlänge 1140 mm	110168		0,212	50 ST / 40 KAR
58124	Nutzlänge 1340 mm	110169		0,243	50 ST / 40 KAR
58119	Nutzlänge 1640 mm	109463		0,310	50 ST / 32 KAR
58125	Nutzlänge 1940 mm	110170		0,345	50 ST / 32 KAR
58126	Nutzlänge 2440 mm	110171		0,429	50 ST / 24 KAR

Sicherheitsquerverbinder C3-C5M universal+

Zur Verbindung von CD-Profilen für höhengleiche Unterkonstruktionen mit erhöhten Korrosionsschutzanforderungen.
Funktionsbeschichtung. Oberfläche kann optische Abweichungen aufweisen; nicht für Sichtanwendungen geeignet.

Werkstoff: Stahlblech, verzinkt mit Beschichtung
Werkstoffdicke: 0,8 mm
EN-norm: EN 13964:2014
DIN-Norm: DIN18168-2
Tragfähigkeitsklasse: 0,40 kN/Paar
Bemerkung:
Ähnlich RAL 7016

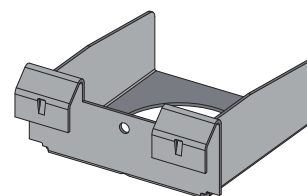

Art.-Nr.	Beschreibung	Bestellnummer	Breite (mm)	Gewicht (kg/m/Stk)	Verpackung / Palette
58105	für CD 60-27	110042		0,055	100 ST / 45 KAR

Anschlusswinkel C3-C5M universal+

Zur Befestigung von UA-Profilen an Boden und Decke mit erhöhten Korrosionsschutzanforderungen.

Werkstoff: Stahl, verzinkt mit Beschichtung
Werkstoffdicke: 2 mm
Bemerkung:
Ähnlich RAL 7016

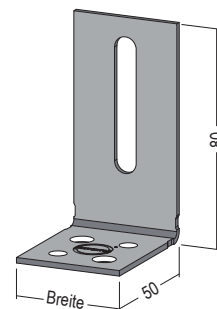

Art.-Nr.	Beschreibung	Länge (cm)	Bestellnummer	Breite (mm)	Gewicht (kg/m/Stk)	Verpackung / Palette
59185	für UA 50	8	109835	40	0,098	25 ST / 160 KAR

Anschlusswinkel C3-C5M universal+

Zur Befestigung von UA-Profilen an Boden und Decke mit erhöhten Korrosionsschutzanforderungen.

Werkstoff: Stahlblech, verzinkt mit Beschichtung
Werkstoffdicke: 2 mm
EN-Prüfnorm: 12944
Bemerkung:
Ähnlich RAL 7016

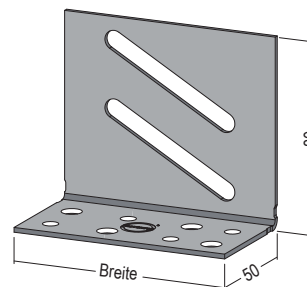

Art.-Nr.	Beschreibung	Länge (cm)	Bestellnummer	Breite (mm)	Gewicht (kg/m/Stk)	Verpackung / Palette
59183	für UA 75 / UA 100	8	109834	68	0,169	25 ST / 252 BUN
59182	für UA 100 / UA 125	8	109833	93	0,234	25 ST / 168 BUN

KORROSIONSSCHUTZ DEFENDO

PRODUKTKLASSE 6570

Schnellbauschraube korrosionsgeschützt

Zur Befestigung von Plattenwerkstoffen an C3 – C5M universal+ Metallunterkonstruktionen, für Blechdicken bis 0,7 mm mit Doppelganggewinde.

Werkstoff: Stahl, verzinkt mit Beschichtung
EN-norm: EN 14566
DIN-Norm: DIN18182-2

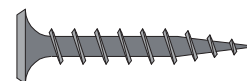

Art.-Nr.	Beschreibung	Bestellnummer	Breite (mm)	Gewicht (kg/m/Stk)	Verpackung / Palette
58205	TN 3,5 x 25 mm	112467		1,000	1.000 ST / 384 KAR
58206	TN 3,5 x 35 mm	112468		2,000	1.000 ST / 288 KAR

Schnellbauschraube korrosionsgeschützt

Zur Befestigung von Plattenwerkstoffen an C3 – C5M universal+ Metallunterkonstruktionen, für Blechdicken von 0,7 - 2,25 mm.

Werkstoff: Stahl, verzinkt mit Beschichtung
EN-norm: EN 14566
DIN-Norm: DIN18182-2
Bemerkung: Ähnlich RAL 7016

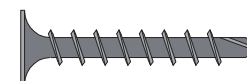

Art.-Nr.	Beschreibung	Bestellnummer	Breite (mm)	Gewicht (kg/m/Stk)	Verpackung / Palette
58215	TB 3,5 x 25 mm	112469		1,000	1.000 ST / 384 KAR
58216	TB 3,5 x 35 mm	112470		2,000	1.000 ST / 288 KAR

Blechschaube korrosionsgeschützt

Zur Verbindung von C3 – C5M universal+ Metallunterkonstruktionen bei Blechdicken von 0,7 bis 2,25 mm. (Kopfdurchmesser 11 mm).

Werkstoff: Stahl, verzinkt mit Beschichtung
EN-norm: EN 14566
Bemerkung: Ähnlich RAL 7016

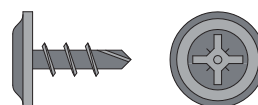

Art.-Nr.	Beschreibung	Bestellnummer	Breite (mm)	Gewicht (kg/m/Stk)	Verpackung / Palette
58236	FK 4,2 x 13 mm	112472		1,500	1.000 ST / 384 KAR

Blechschaube mit Linsenkopf korrosionsgeschützt

Zur Verbindung von C3 – C5M universal+ Metallunterkonstruktionen bei Blechdicken von 0,7 bis 2,25 mm.

Werkstoff: Stahl, verzinkt mit Beschichtung
Bemerkung: Ähnlich RAL 7016

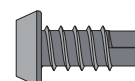

Art.-Nr.	Beschreibung	Bestellnummer	Breite (mm)	Gewicht (kg/m/Stk)	Verpackung / Palette
58227	3,8 x 11,1 mm	118345		1,000	1.000 ST / 384 KAR

Blechschaube korrosionsgeschützt

Zur Befestigung von Plattenwerkstoffen an C3 – C5M universal+ Metallunterkonstruktionen, für Blechdicken bis 0,7 mm mit Doppelganggewinde.

Werkstoff: Stahl, verzinkt mit Beschichtung
EN-norm: EN 14566
DIN-Norm: DIN18168-2

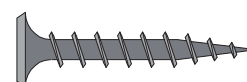

Art.-Nr.	Beschreibung	Bestellnummer	Breite (mm)	Gewicht (kg/m/Stk)	Verpackung / Palette
58239	FK 4,2 x 13 mm	112473		1,000	1.000 ST / 384 KAR

KORROSIONSSCHUTZ DEFENDO

PRODUKTKLASSE 6570

Montageset korrosionsgeschützt

Zur Verbindung von C3 – C5M universal+ UA-Profilen mit C3 – C5M universal+ Anschlusswinkeln. Bestehend aus Flachkopfschrauben mit speziellem Vierkantansatz mit Unterlegscheibe und Mutter.

Werkstoff: Stahl, verzinkt mit Beschichtung
Bemerkung: schwarz

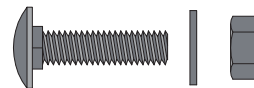

Art.-Nr.	Beschreibung	Bestellnummer	Breite (mm)	Gewicht (kg/m/Stk)	Verpackung / Palette
58203	M8 x 20 SW 13	109829		0,021	100 ST / 350 KAR

Ausbesserungsspray

Ausbesserungsspray für die bauseitige Behandlung von Schnittstellen und kleinen Beschädigungen.
 Spraydose: Inhalt 0,4 l
 Bitte satt auftragen ca. 200 µm



Art.-Nr.	Beschreibung	Länge (cm)	Bestellnummer	Breite (mm)	Gewicht (kg/m/Stk)	Verpackung / Palette
58150		27	109712		0,450	12 ST / 84 KAR

Deckendübel mit Nagelkopf C3

Einsatzbereich: Außenbereich und Feuchträume ohne aggressive Bedingungen.

Werkstoff: Edelstahl A4
Bemerkung: Anwendung gemäß ETA-Montageanweisung

Europäische Technische Zulassung: ETA-09-0313



Art.-Nr.	Beschreibung	Länge (cm)	Bestellnummer	Breite (mm)	Gewicht (kg/m/Stk)	Verpackung / Palette
58220	6 x 45 mm	4	111945		0,010	100 ST / 880 KAR

Deckendübel mit Nagelkopf C3-C5M universal+

Einsatzbereich: chlorhaltige Atmosphäre, Atmosphäre mit extrem chemischer Verschmutzung, Hallenbäder, Solebäder.

Werkstoff: Edelstahl 1.4529
Bemerkung: Anwendung gemäß ETA-Montageanweisung

Europäische Technische Zulassung: ETA-09-0313



Art.-Nr.	Beschreibung	Länge (cm)	Bestellnummer	Breite (mm)	Gewicht (kg/m/Stk)	Verpackung / Palette
58221	6 x 45 mm	4	111946		0,010	100 ST / 880 KAR

ÜBERSICHT DER KORROSIONSSCHUTZ-NORMEN

1. DIN 18219 - Korrosionsschutz von Stahlkonstruktionen und deren Verbindungselementen im Trockenbau durch Korrosionsschutzsysteme – Laborprüfungen zur Bewertung von Beschichtungssystemen

2. DIN EN ISO 9223 – Korrosion von Metallen

Die Norm gibt Hinweise welcher Korrosionsschutz in Frage kommt.

3. DIN EN ISO 12944-6 – Laborprüfungen zur Bewertung von Beschichtungssystemen

Hier werden Durchführung und Bedingungen der Prüfungen festgelegt.

Das Ergebnis wird klassifiziert nach **EN ISO 12944-2** in Korrosivitätskategorien **C1 bis CX** und in die Schutzdauer.

4. DIN 18168-1 – Gipsplatten-Deckenbekleidungen und Unterdecken

In der Tabelle 2 werden die Mindestanforderungen an den Korrosionsschutz von Profilen, Abhängern und Verbindungselementen aus Metall geregelt.

Ein zusätzlicher Korrosionsschutz ist bei folgenden Baugegebenheiten **notwendig**:

- ▶ Bauteile im Freien oder Bauteile zu denen Außenluft ständig Zugang hat (z. B. offene Hallen und Garagen)
- ▶ Bauteile in geschlossenen Räumen mit hoher Luftfeuchtigkeit (z. B. gewerbliche Küchen, Bädern, Wäschereien, in Feuchträumen von Hallenbädern)
- ▶ Bauteile, die häufiger starker Kondensatbildung und chemischen Angriffen nach DIN 4030 ausgesetzt sind
- ▶ Bauteile die ständig Einwirkungen angreifender Gase oder Tausalze oder starken chemischen Belastungen nach DIN 4030 ausgesetzt sind

5. DIN EN 13964 – Unterdecken – Anforderungen und Prüfverfahren

In den Tabellen 7 und 8 werden die Anforderungen an den Korrosionsschutz für Unterdecken im Innenbereich geregelt. Die **Tabelle 7** definiert die **Beanspruchungsklassen A bis D**

- ▶ **Klasse A** = Schwankende relative Luftfeuchtigkeit bis 70 %, schwankenden Temperatur bis 25 Grad C, keine korrosiven Verunreinigungen
- ▶ **Klasse B** = Schwankende relative Luftfeuchtigkeit bis 90 %, schwankenden Temperatur bis 30 Grad C, keine korrosiven Verunreinigungen
- ▶ **Klasse C** = Relative Luftfeuchtigkeit über 90 %, mögliche Kondensatbildung
- ▶ **Klasse D** = Schärfere Bedingungen als oben genannt

Die aus der Tabelle 7 resultierenden Beanspruchungsklassen werden in der Tabelle 8 als Korrosionsschutzklasse umgesetzt. In der Tabelle 8 wird geregelt, welche Materialien für die Klassen A bis D zur Anwendung kommen.

Die Beanspruchungsklasse / Korrosionsschutzklasse A und B werden durch verzinkte Profile gem. DIN EN 14195 und DIN 18162-1 und durch verzinkte Zubehörteile gem. DIN EN 13964 und DIN 18168-1 abgedeckt.

Für die Klassen C und D ist ein zusätzlicher Korrosionsschutz notwendig.

6. Merkblatt 10, Korrosionsschutz im Trockenbau vom Bundesverband der Gipsindustrie e.V.



RUHE, DIE AUFHÖREN LÄSST

Spezielle Konstruktionselemente für Decken und Wände sorgen für eine wirksame Schallentkopplung z.B. unter Holzbalkendecken, bei Holzskelettbauten und im Renovierungsbereich von Altbauten. Auch Neubauten gewinnen mit der technisch ausgefeilten Systemlösung an Ruhe und damit Wohnlichkeit. So zieht die Entspannung gleich mit ein.



Produktvideo
Jetzt ansehen »

SCHALLSCHUTZ SILENCIO

PRODUKTKLASSE 6530

TPS CD-Profil

Einsatzbereich als Deckenprofil für Trittschallschutz-System unter Holzbalkendecken.

Werkstoff: Stahlblech, verzinkt
Werkstoffdicke: 0,6 mm
EN-norm: EN 14195:2005

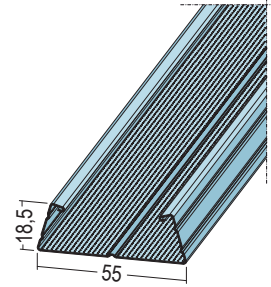

Art.-Nr.	Beschreibung	Länge (cm)	Bestellnummer	Breite (mm)	Gewicht (kg/m/Stk)	Verpackung / Palette
5104	CD 55-18,5	400	100101	55	0,495	12 STB / 40 BUN

TPS U-Wandanschlussprofil

Einsatzbereich als Anschlussprofil für TPS-Profil bei Trittschallschutz-System unter Holzbalkendecken.

Werkstoff: Stahlblech, verzinkt
Werkstoffdicke: 0,56 mm
EN-norm: EN 14195:2005

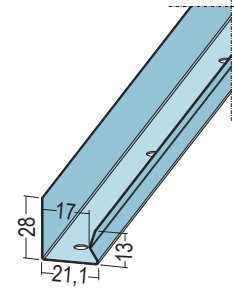

Art.-Nr.	Beschreibung	Länge (cm)	Bestellnummer	Breite (mm)	Gewicht (kg/m/Stk)	Verpackung / Palette
5313	für Profil 5104	300	114096		0,250	12 STB / 20 BUN

TPS-CD-Verbinder

Zur längsseitigen Verbindung von TPS-Profilen für Trittschallschutz-System unter Holzbalkendecken.

Werkstoff: Stahlblech, verzinkt
Werkstoffdicke: 0,6 mm

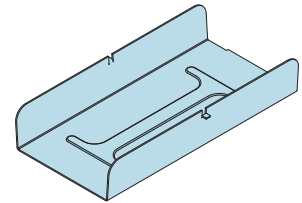

Art.-Nr.	Beschreibung	Bestellnummer	Breite (mm)	Gewicht (kg/m/Stk)	Verpackung / Palette
6127	für 5104	101337		0,048	100 ST / 80 KAR

TPS-Federclip inkl. Holzschrauben FN 4,2 x 35 mm

Zur Befestigung von TPS-CD-Profilen für Trittschallschutz-System unter Holzbalkendecken. Inkl. 200 Stk. Holzschrauben FN 4,2 x 35mm (Art. Nr. 6242)
 Max. Belastung $f \leq 0,08$ kN (8kg) pro Federclip

Werkstoff: Stahlblech, verzinkt
Werkstoffdicke: 0,7 mm
EN-norm: EN 13964
DIN-Norm: DIN18168-2
EN-Prüfnorm: EN 13964
DIN-Prüfnorm: DIN 18168-2
Tragfähigkeitsklasse: 0,40

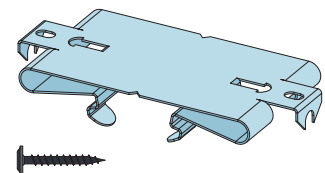

Art.-Nr.	Beschreibung	Bestellnummer	Breite (mm)	Gewicht (kg/m/Stk)	Verpackung / Palette
6126	für 5104	109714		0,058	100 ST / 45 KAR

RC-Profil

Einsatzbereich für Wände/Vorsatzschalen.
 Montage horizontal.

Werkstoff: Stahlblech, verzinkt
Werkstoffdicke: 0,6 mm
EN-norm: EN 14195:2005

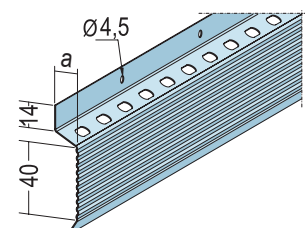

Art.-Nr.	Beschreibung	Länge (cm)	Bestellnummer	Breite (mm)	Gewicht (kg/m/Stk)	Verpackung / Palette
5100	Aufbauhöhe 13,5	300	103576		0,380	10 STB / 50 BUN
5102	Aufbauhöhe 16 mm	300	120919		0,435	10 STB / 100 BUN

SCHALLSCHUTZ SILENCIO

PRODUKTKLASSE 6530

Hut-Federschiene

Einsatzbereich unter Holzbalkendecken zur Schallverbesserung.

Werkstoff: Stahlblech, verzinkt
Werkstoffdicke: 0,6 mm
EN-norm: EN 14195:2005

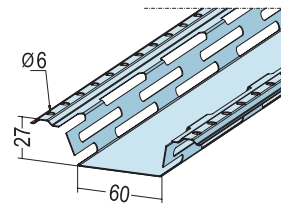

Art.-Nr.	Beschreibung	Länge (cm)	Bestellnummer	Breite (mm)	Gewicht (kg/m/Stk)	Verpackung / Palette
5007	60-27-06	300	119921		0,791	10 STB / 54 BUN
	60-27-06	400	117203		0,791	10 STB / 54 BUN

Direktabhänger schallentkoppelt für CD 60-27

Zur Befestigung von CD-Profilen für abgehängte Decken-Unterkonstruktionen zur Schallverbesserung.

Werkstoff: Stahlblech, verzinkt
Werkstoffdicke: 0,9 mm
EN-norm: EN 13964
EN-Prüfnorm: EN 13964
DIN-Prüfnorm: DIN 18168-2
Tragfähigkeitsklasse: 0,40 kN

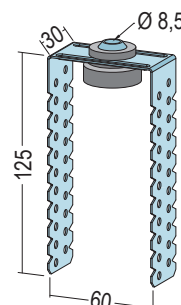

Art.-Nr.	Beschreibung	Bestellnummer	Breite (mm)	Gewicht (kg/m/Stk)	Verpackung / Palette
6160	125 mm	107907	60	0,072	100 ST / 45 KAR

Direktabhänger flach schallentkoppelt für CD 60-27

Zur Befestigung von CD-Profilen für abgehängte Decken-Unterkonstruktionen zur Schallverbesserung.

Werkstoff: Stahlblech, verzinkt
Werkstoffdicke: 0,9 mm
EN-norm: EN 13964:2014
DIN-Norm: DIN18168-2
Tragfähigkeitsklasse: 0,40 kN

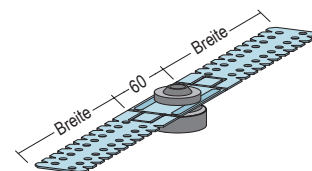

Art.-Nr.	Beschreibung	Bestellnummer	Breite (mm)	Gewicht (kg/m/Stk)	Verpackung / Palette
56369	70 mm	109842	70	0,058	100 ST / 50 KAR
56367	125 mm	109844	125	0,072	100 ST / 50 KAR
56359	200 mm	109843	200	0,094	100 ST / 20 KAR

Click-Fix Schienenläufer schallentkoppelt

Zur Befestigung von CD-Profilen für abgehängte Decken-Unterkonstruktionen zur Schallverbesserung.

Werkstoff: Stahlblech, verzinkt
Werkstoffdicke: 1 mm
EN-norm: EN 13964:2014
DIN-Norm: DIN18168-2
Tragfähigkeitsklasse: 0,40 kN

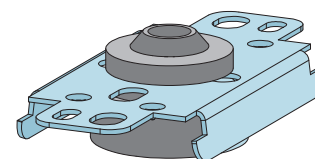

Art.-Nr.	Beschreibung	Bestellnummer	Breite (mm)	Gewicht (kg/m/Stk)	Verpackung / Palette
56393	für CD 60-27	112115		0,042	100 ST / 80 KAR

SCHALLSCHUTZ SILENCIO

PRODUKTKLASSE 6530

Justierbarer Direktabhänger schallentkoppelt für CD 60-27

Zur Befestigung von CD-Profilen für abgehängte Decken-Unterkonstruktionen zur Schallverbesserung. 2-teilig inkl. Sicherungsklammern. Bei Holzbalkenverschraubung U-Scheiben verwenden. Abhängehöhe bis Unterkonstruktion CD-Profil siehe Maße unten.

Werkstoff: Stahlblech, verzinkt
Werkstoffdicke: 1 mm
EN-norm: EN 13964:2014
DIN-Norm: DIN18168-2
Tragfähigkeitsklasse: 0,40 kN

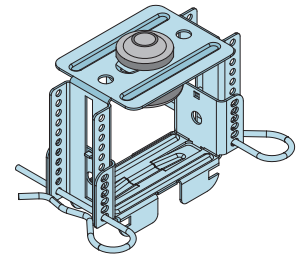

Art.-Nr.	Beschreibung	Bestellnummer	Breite (mm)	Gewicht (kg/m/Stk)	Verpackung / Palette
56311	50 - 80 mm	115612		0,100	50 ST / 48 KAR
56310	69 - 118 mm	115611		0,115	50 ST / 32 KAR

Noniusoberteil schallentkoppelt

Einsatzbereich für Decken-Unterkonstruktionen in Verbindung mit Nonius-Unterteil zur Schallverbesserung.

Werkstoff: Stahlblech, verzinkt
Werkstoffdicke: 1 mm
EN-norm: EN 13964:2014
DIN-Norm: DIN18168-2

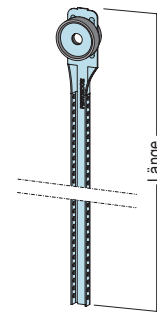

Art.-Nr.	Beschreibung	Bestellnummer	Breite (mm)	Gewicht (kg/m/Stk)	Verpackung / Palette
56321	190 mm	109846		0,049	100 ST / 80 KAR
56322	290 mm	109847		0,070	100 ST / 50 KAR
56323	390 mm	109848		0,089	100 ST / 24 KAR
56324	490 mm	109849		0,104	100 ST / 15 KAR
56325	590 mm	109850		0,119	100 ST / 12 KAR
56326	690 mm	109851		0,140	100 ST / 15 KAR

Ösendrähte schallentkoppelt

Einsatzbereich für Decken-Unterkonstruktionen in Verbindung mit Spannabhänger zur Schallverbesserung.

Werkstoff: Stahldraht, verzinkt
Werkstoffdicke: 4 mm
EN-norm: EN 13964:2014

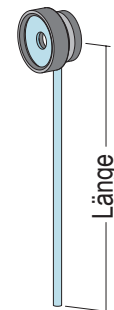

Art.-Nr.	Beschreibung	Länge (cm)	Bestellnummer	Breite (mm)	Gewicht (kg/m/Stk)	Verpackung / Palette
56342	250 mm	25	109853		0,041	100 ST / 50 KAR
56344	500 mm	50	109854		0,065	100 ST / 16 KAR

Schallentkopplungselement

Zur Befestigung für Zubehör mit Ø 12 mm Loch. Schallentkopplungselement 3-teilig (Ober-, Unterteil und U-Scheibe).

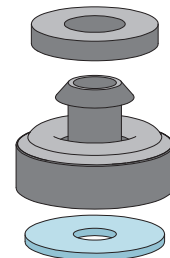

Art.-Nr.	Beschreibung	Bestellnummer	Breite (mm)	Gewicht (kg/m/Stk)	Verpackung / Palette
56300		109841		0,014	100 ST / 80 KAR

SCHALLSCHUTZ SILENCIO

PRODUKTKLASSE 6530

Federbügel

Zur Befestigung von Holzlatten zur Schallverbesserung.
Max.Belastung $f \leq 0,10$ kN

Werkstoff: Stahl, verzinkt
Werkstoffdicke: 0,7 mm
EN-norm: EN 13964:2014

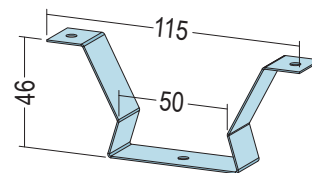

Art.-Nr.	Beschreibung	Bestellnummer	Breite (mm)	Gewicht (kg/m/Stk)	Verpackung / Palette
6129	für Holzlatten	101342		0,018	250 ST / 36 KAR

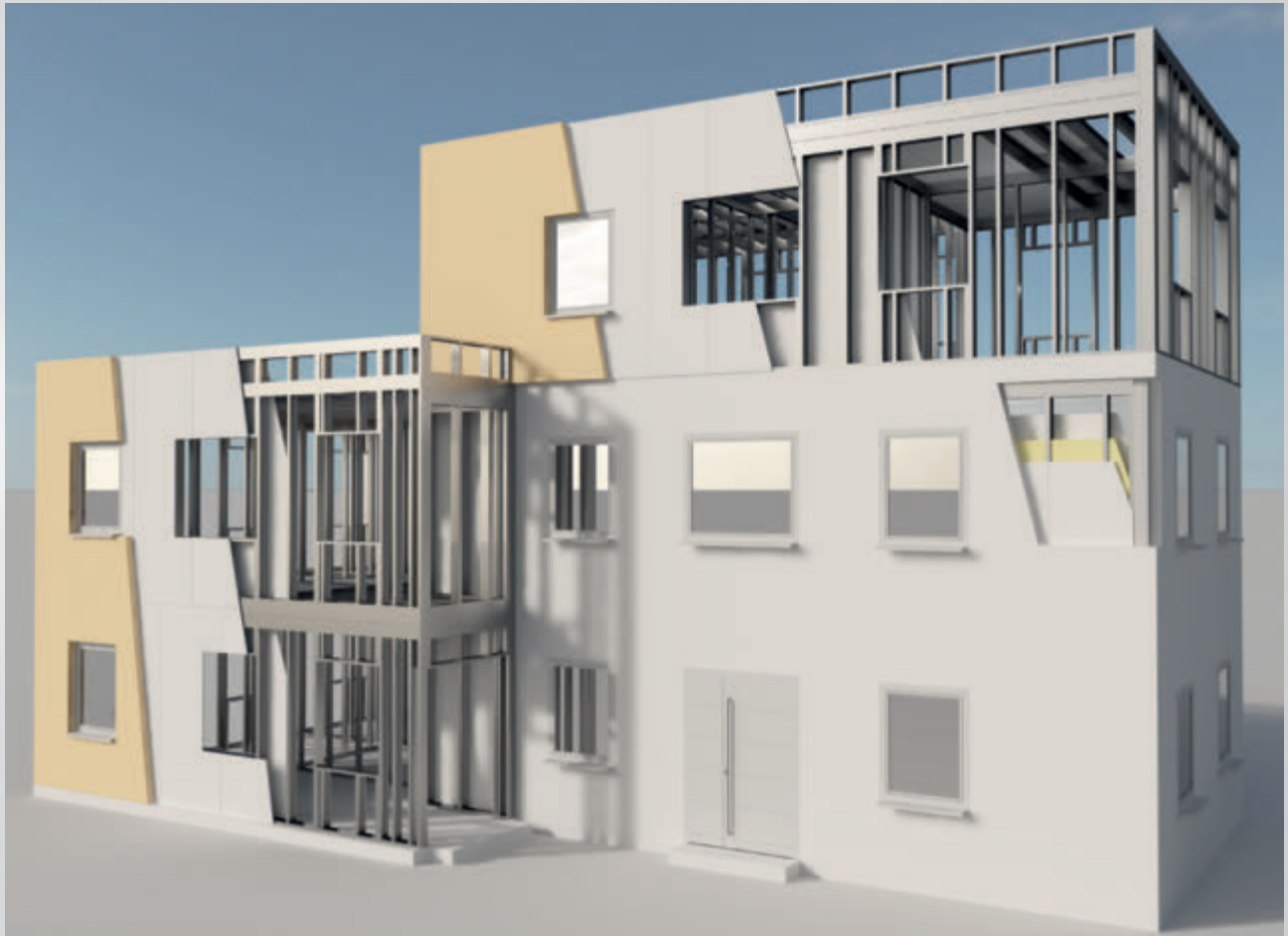

EDIFICIO – DAS PROFI-STAHLEICHTBAUSYSTEM VON PROTEKTOR

Mit edificio, dem Stahlleichtbausystem von Protektor, lassen sich viele Aufgaben einfacher meistern. Erweiterungen, Sanierungen, Neubauten, Aufstockungen, Raum-in-Raum Systeme, Fassaden u. v. m. sind auf diese Weise schnell und präzise ausführbar.

Kaltverformte C- und U-Profile stellen die Basis der edificio Stahlleichtbau-Konstruktionen dar. Die Art und Weise der Verarbeitung ist auf den Trockenbau ausführenden Fachunternehmer abgestimmt. Die Verarbeitung fügt sich nahtlos in vorhandene, erlernte Arbeitsabläufe ein.

Weitere Details finden Sie in unseren Sonderbroschüren zum Download unter www.protektor.de

Produktvideo
Jetzt ansehen »



 **edificio**
STAHLLEICHTBAU



STAHLEICHTBAU EDIFICIO

PRODUKTKLASSE 6550

C-Weitspannträger

Einsatzbereich als Weitspannträger für freigespannte oder abgehängten Decken.

Werkstoff: Stahlblech, verzinkt
Werkstoffdicke: 2 mm
EN-norm: EN 14195:2005

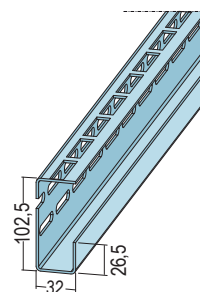

Art.-Nr.	Beschreibung	Länge (cm)	Bestellnummer	Breite (mm)	Gewicht (kg/m/Stk)	Verpackung / Palette
5127	Typ C102	400	100408	102,5	2,500	1 STB / 96 STB
	Typ C102	600	100420	102,5	2,500	1 STB / 96 STB

U-Träger-/Wandprofil

Einsatzbereich als Wandprofil für Wände oder als Weitspannträger für freigespannte Decken.

Werkstoff: S320 GD + ZM
Werkstoffdicke: 1,5 mm
EN-norm: EN 1090-1

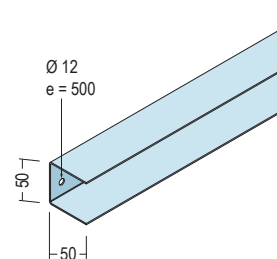

Art.-Nr.	Beschreibung	Länge (cm)	Bestellnummer	Breite (mm)	Gewicht (kg/m/Stk)	Verpackung / Palette
4705	50-50-15	300	117187		1,680	6 STB / 15 BUN

C-Träger-/Wandprofil

Einsatzbereich als Wandprofil für Wände oder als Weitspannträger für freigespannte Decken.

Werkstoff: S320 GD + ZM
Werkstoffdicke: 1,5 mm
EN-norm: EN 1090-1
Bemerkung:
 Fixlänge auf Anfrage

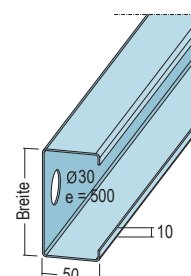

Art.-Nr.	Beschreibung	Länge (cm)	Bestellnummer	Breite (mm)	Gewicht (kg/m/Stk)	Verpackung / Palette
4710	97-50-15	400	118838	97	2,355	1 STB / 84 BUN
	97-50-15	500	118839	97	2,355	1 STB / 84 BUN
	97-50-15	600	118840	97	2,355	1 STB / 84 BUN
	97-50-15	700	118841	97	2,355	0,857 STB / 84 BUN
4715	147-50-15	400	118842	147	2,935	1 STB / 72 BUN
	147-50-15	500	118843	147	2,935	1 STB / 72 BUN
	147-50-15	600	118844	147	2,935	1 STB / 72 BUN

C-Träger-/Wandprofil

Einsatzbereich als Wandprofil für Wände oder als Weitspannträger für freigespannte Decken.

Werkstoff: S320 GD + ZM
Werkstoffdicke: 2 mm
EN-norm: EN 1090-1
Bemerkung:
 Fixlänge auf Anfrage

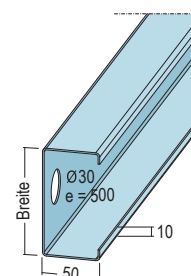

Art.-Nr.	Beschreibung	Länge (cm)	Bestellnummer	Breite (mm)	Gewicht (kg/m/Stk)	Verpackung / Palette
4810	97-50-20	400	118845	97	3,150	1 STB / 84 BUN
	97-50-20	500	118846	97	3,150	1 STB / 84 BUN
	97-50-20	600	118847	97	3,150	1 STB / 84 BUN
4815	147-50-20	400	118848	147	3,940	1 STB / 72 BUN
	147-50-20	500	118849	147	3,940	1 STB / 72 BUN
	147-50-20	600	118850	147	3,940	1 STB / 72 BUN

STAHLLEICHTBAU EDIFICIO

PRODUKTKLASSE 6550

C-Trägerprofil

Einsatzbereich als Weitspannträger für freige-spannte Decken.

Werkstoff: S320 GD + ZM
Werkstoffdicke: 1,5 mm
EN-norm: EN 1090-1
Bemerkung:
 Fixlänge auf Anfrage

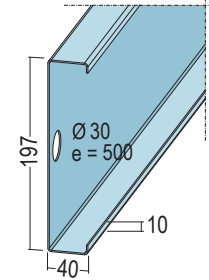

Art.-Nr.	Beschreibung	Länge (cm)	Bestellnummer	Breite (mm)	Gewicht (kg/m/Stk)	Verpackung / Palette
4419	197-40-15	400	118851	197	3,370	1 STB / 60 BUN
	197-40-15	500	118852	197	3,370	1 STB / 60 BUN
	197-40-15	600	118853	197	3,370	1 STB / 60 BUN

C-Trägerprofil

Einsatzbereich als Weitspannträger für freige-spannte Decken.

Werkstoff: S320 GD + ZM
Werkstoffdicke: 2 mm
EN-norm: EN 1090-1
Bemerkung:
 Fixlängen auf Anfrage

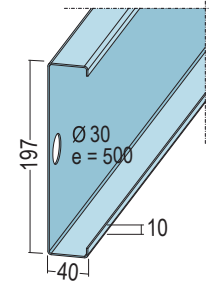

Art.-Nr.	Beschreibung	Länge (cm)	Bestellnummer	Breite (mm)	Gewicht (kg/m/Stk)	Verpackung / Palette
4519	197-40-20	400	118854	197	4,480	1 STB / 60 BUN
	197-40-20	500	118855	197	4,480	1 STB / 60 BUN
	197-40-20	600	118856	197	4,480	1 STB / 60 BUN

U-Trägerprofil

Einsatzbereich als Weitspannträger für freige-spannte Decken.

Werkstoff: S320 GD + ZM
Werkstoffdicke: 2 mm
EN-norm: EN 1090-1
Bemerkung:
 Keine Lagerware, nur auftragsbezogene Fixlängen.
 Längen > 800 cm auf Anfrage

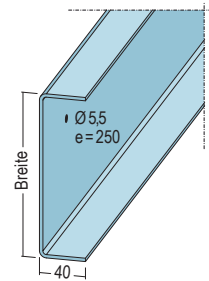

Art.-Nr.	Beschreibung	Länge (cm)	Bestellnummer	Breite (mm)	Gewicht (kg/m/Stk)	Verpackung / Palette
4525	247-40-20	400	115808	247	5,085	1 STB / 50 STB
4529	297-40-20	400	115809	297	5,865	1 STB / 50 STB

U-Trägerprofil

Einsatzbereich als Weitspannträger für freige-spannte Decken.

Werkstoff: S320 GD + ZM
Werkstoffdicke: 3 mm
EN-norm: EN 1090-1
Bemerkung:
 Keine Lagerware, nur auftragsbezogene Fixlängen.
 Längen > 800 cm auf Anfrage

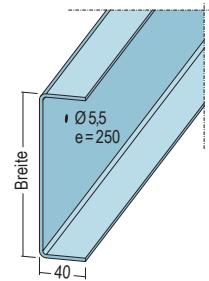

Art.-Nr.	Beschreibung	Länge (cm)	Bestellnummer	Breite (mm)	Gewicht (kg/m/Stk)	Verpackung / Palette
4914	147-40-30	400	115810	147	5,238	1 STB / 50 STB
4918	197-40-30	400	106591	197	6,408	1 STB / 50 STB
4923	247-40-30	400	115811	247	7,578	1 STB / 50 STB
4929	297-40-30	400	115812	297	8,748	1 STB / 50 STB

STAHLLEICHTBAU EDIFICIO

PRODUKTKLASSE 6550

U-Anschlussprofil

Einsatzbereich als Anschlussprofil für Weitspannträger bei freigespannten oder abgehängten Decken.

Werkstoff: S320 GD+Z
Werkstoffdicke: 2 mm
EN-norm: EN 14195:2005

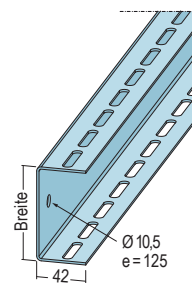

Art.-Nr.	Beschreibung	Länge (cm)	Bestellnummer	Breite (mm)	Gewicht (kg/m/Stk)	Verpackung / Palette
5138	für 5127	400	100585	108	3,500	1 STB / 200 STB

U-Anschlussprofil

Einsatzbereich als Anschlussprofil für Wände oder freigespannte Decken.

Werkstoff: S320 GD + ZM
Werkstoffdicke: 1,5 mm
EN-norm: EN 1090-1

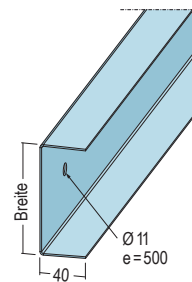

Art.-Nr.	Beschreibung	Länge (cm)	Bestellnummer	Breite (mm)	Gewicht (kg/m/Stk)	Verpackung / Palette
4410	100-40-15	500	118857	100	2,050	1 STB / 96 BUN
4415	150-40-15	500	118858	150	2,650	1 STB / 72 BUN
4420	200-40-15	500	118859	200	3,230	1 STB / 60 BUN

U-Anschlussprofil

Einsatzbereich als Anschlussprofil für Wände oder freigespannte Decken.

Werkstoff: S320 GD + ZM
EN-norm: EN 1090-1
Werkstoffdicke: 2 mm

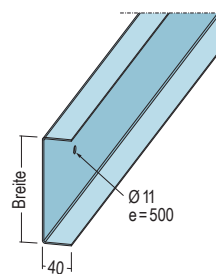

Art.-Nr.	Beschreibung	Länge (cm)	Bestellnummer	Breite (mm)	Gewicht (kg/m/Stk)	Verpackung / Palette
4510	101-40-20	500	118860	101	2,050	1 STB / 96 BUN
4515	151-40-20	500	118861	151	2,650	1 STB / 72 BUN
4520	201-40-20	500	118862	201	3,230	1 STB / 60 BUN

U-Anschlussprofil

Einsatzbereich als Anschlussprofil für freigespannte Decken.

Werkstoff: S320 GD + ZM
Werkstoffdicke: 2 mm
Bemerkung:
 Keine Lagerware, nur auftragsbezogene Fertigung.

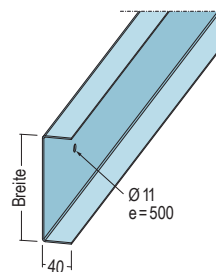

Art.-Nr.	Beschreibung	Länge (cm)	Bestellnummer	Breite (mm)	Gewicht (kg/m/Stk)	Verpackung / Palette
4427	251-40-20	400	106577	251	5,138	1 STB / 50 STB
4530	301-40-20	400	106528	301	5,928	1 STB / 50 STB

ediWall U-Anschlussprofil

Einsatzbereich als Anschlussprofil für Wände

Werkstoff: S320 GD + ZM
Werkstoffdicke: 2 mm
EN-norm: EN 1090-1

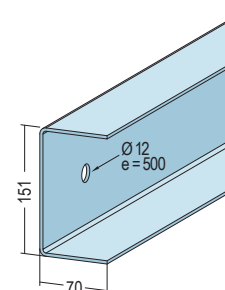

Art.-Nr.	Beschreibung	Länge (cm)	Bestellnummer	Breite (mm)	Gewicht (kg/m/Stk)	Verpackung / Palette
4477	151-70-20	500	118081	151	4,460	1 STB / 40 STB

STAHLLEICHTBAU EDIFICIO

PRODUKTKLASSE 6550

U-Ringankerprofil

Einsatzbereich als oberes Abschlussprofil für tragende Wände.

Werkstoff: S320 GD + ZM
Werkstoffdicke: 1,5 mm

Art.-Nr.	Beschreibung	Länge (cm)	Bestellnummer	Breite (mm)	Gewicht (kg/m/Stk)	Verpackung / Palette
4610	100-175-15	500	114916	100	5,265	1 STB / 50 STB
4615	150-175-15	500	115551	150	5,850	1 STB / 50 STB

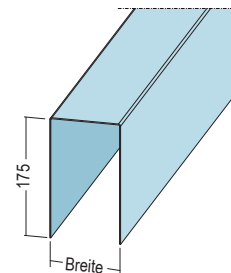

U-Ringankerprofil schräg

Einsatzbereich als oberes Abschlussprofil für tragende Wände.

Werkstoff: S320 GD + ZM
Bemerkung:
Neigung muss bei der Bestellung angegeben werden, max. 20 °.

Art.-Nr.	Beschreibung	Länge (cm)	Bestellnummer	Breite (mm)	Gewicht (kg/m/Stk)	Verpackung / Palette
4611	100-175-15	500	114017	100	5,265	1 STB / 50 BUN
4616	150-175-15	500	114018	150	5,850	1 STB / 50 BUN

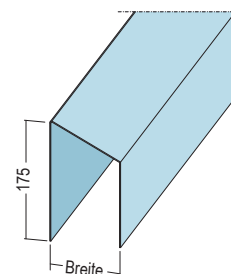

Auflagerwinkel

Einsatzbereich als Auflagerwinkel für Weitspannträger bei freigespannten Decken.

Werkstoff: S320 GD + ZM
Werkstoffdicke: 3 mm

Art.-Nr.	Beschreibung	Länge (cm)	Bestellnummer	Breite (mm)	Gewicht (kg/m/Stk)	Verpackung / Palette
5503	70-50-30	400	111844	50	2,340	1 STB / 125 STB

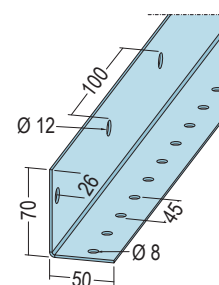

Auflagerwinkel

Einsatzbereich als Auflagerwinkel für Weitspannträger bei freigespannten Decken.

Werkstoff: S320 GD + ZM
Werkstoffdicke: 4 mm

Art.-Nr.	Beschreibung	Länge (cm)	Bestellnummer	Breite (mm)	Gewicht (kg/m/Stk)	Verpackung / Palette
5502	70-50-40	400	111843	50	3,120	1 STB / 100 STB

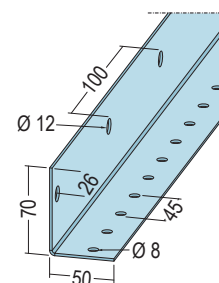

Kippsicherungswinkel

Zur oberseitigen Kippsicherung von Weitspannträgerkonstruktionen.

e ≤ 1500 mm

Werkstoff: Stahlblech, verzinkt
Werkstoffdicke: 2 mm
EN-norm: EN 14195:2005
DIN-Prüfnorm: DIN 18168-2

Art.-Nr.	Beschreibung	Länge (cm)	Bestellnummer	Breite (mm)	Gewicht (kg/m/Stk)	Verpackung / Palette
5198	30 x 30 mm	400	114440	30	0,887	8 STB / 25 BUN

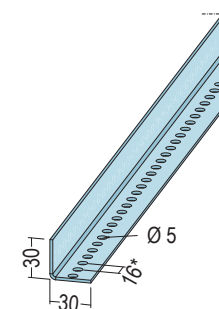

STAHLLEICHTBAU EDIFICIO

PRODUKTKLASSE 6550

Verbandswinkel

Zur Aussteifung von Stahlleichtbau-Sonderkonstruktionen.

EN-norm: EN 14195:2005
DIN-Prüfnorm: DIN 18168-2

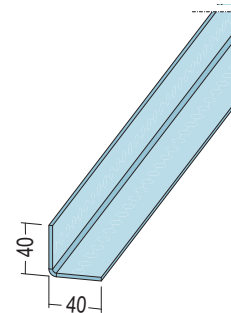

Art.-Nr.	Beschreibung	Länge (cm)	Bestellnummer	Breite (mm)	Gewicht (kg/m/Stk)	Verpackung / Palette
4576	40x40x2	400	119580		1,200	4 ST / 24 BUN

Installationsebenenprofil IEP

Zur Erstellung einer Installationsebene (42,5 mm) im Wandbereich. Die Montage erfolgt horizontal.

Werkstoff: Stahl, verzinkt
Werkstoffdicke: 0,6 mm

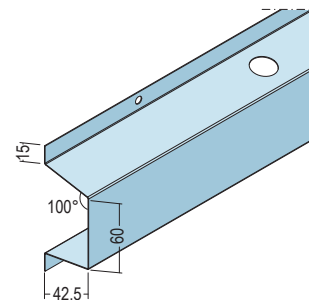

Art.-Nr.	Beschreibung	Länge (cm)	Bestellnummer	Breite (mm)	Gewicht (kg/m/Stk)	Verpackung / Palette
4364	42,5 mm	300	115078		0,801	10 STB / 200 BUN

Montagewandwinkel

Zur Befestigung von Weitspannträgern an der Wand bzw. zur Herstellung von Auswechslungen.

Werkstoff: Stahlblech, verzinkt
Werkstoffdicke: 3 mm

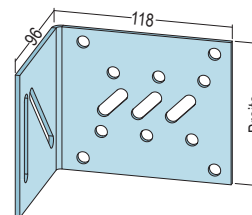

Art.-Nr.	Beschreibung	Bestellnummer	Breite (mm)	Gewicht (kg/m/Stk)	Verpackung / Palette
6172	für C102	107361	97	0,397	1 ST / 25 ST

Montagewandwinkel

Zur Abhängung von Weitspannträgerkonstruktionen mit Gewindestangen.

Werkstoff: Stahlblech, verzinkt
Werkstoffdicke: 10 mm

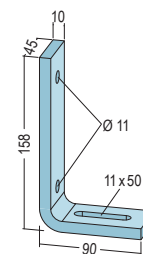

Art.-Nr.	Beschreibung	Bestellnummer	Breite (mm)	Gewicht (kg/m/Stk)	Verpackung / Palette
6184	158 x 90 x 45 mm	101498		0,720	1 ST / 25 ST

Trägeraussteifung

Zur Kippsicherung im Auflagerbereich von Weitspannträgern.

Werkstoff: S320 GD+Z
Werkstoffdicke: 4 mm

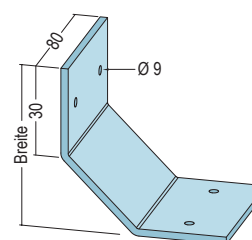

Art.-Nr.	Beschreibung	Bestellnummer	Breite (mm)	Gewicht (kg/m/Stk)	Verpackung / Palette
4540	TA 100-40	106579	90	0,362	1 ST / 25 ST
4541	TA 150-40	106580	123	0,407	1 ST / 25 ST
4542	TA 200-40	106581	148	0,587	1 ST / 25 ST
4543	TA 250-40	106582	173	0,587	1 ST / 25 ST
4544	TA 300-40	106583	202	0,684	1 ST / 25 ST

STAHLLEICHTBAU EDIFICIO

PRODUKTKLASSE 6550

Anschlusswinkel

Zur Befestigung von Weitspannträgern an der Wand bzw. zur Herstellung von Auswechslungen.

Werkstoff: S320 GD+Z
Werkstoffdicke: 2 mm

Art.-Nr.	Beschreibung	Länge (cm)	Bestellnummer	Breite (mm)	Gewicht (kg/m/Stk)	Verpackung / Palette
4550	AW 90-20 50x50	9	115107	90	0,079	25 ST / 252 BUN
4551	AW 140-20 50x50	14	115108	140	0,119	25 ST / 252 BUN

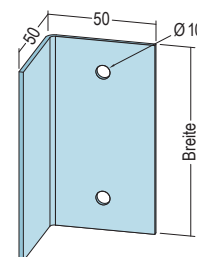

Anschlusswinkel beidseitig gelocht

Zur Befestigung von Weitspannträgern an der Wand bzw. zur Herstellung von Auswechslungen.

Werkstoff: S320 GD+Z
Werkstoffdicke: 2 mm

Art.-Nr.	Beschreibung	Länge (cm)	Bestellnummer	Breite (mm)	Gewicht (kg/m/Stk)	Verpackung / Palette
4554	AW 90-20 60x40	9	115428	90	0,079	25 ST / 252 BUN
4558	AW 140-20 60x40	14	115429	140	0,119	25 ST / 252 BUN

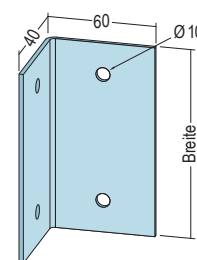

Anschlusswinkel

Zur Befestigung von Weitspannträgern an der Wand bzw. zur Herstellung von Auswechslungen.

Werkstoff: S320 GD + ZM
Werkstoffdicke: 4 mm

Art.-Nr.	Beschreibung	Länge (cm)	Bestellnummer	Breite (mm)	Gewicht (kg/m/Stk)	Verpackung / Palette
4552	AW 90-40 50x50	9	106586	90	0,351	1 ST / 25 ST
4553	AW 140-40 50x50	14	106587	140	0,546	1 ST / 25 ST

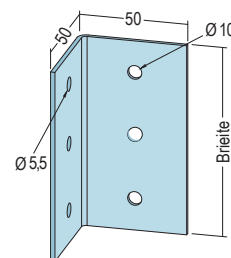

Anschlusswinkel

Anschlusswinkel zur Befestigung von C-Ständerprofile bei Wandöffnungen in nicht tragenden Außenwänden.

Werkstoff: S320 GD + ZM
Werkstoffdicke: 2 mm
Tragfähigkeitsklasse: k.A.

Art.-Nr.	Beschreibung	Bestellnummer	Breite (mm)	Gewicht (kg/m/Stk)	Verpackung / Palette
4548	L 100 x 80 x 2mm	116690	80	0,226	25 ST / 40 BUN

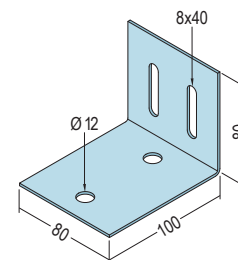

ediWall Halteklammer

Halteklammer zur Fixierung der C-Ständerprofile bei gleitendem Deckenanschluss bei nicht tragenden eingestellten Außenwänden

Werkstoff: Stahlblech, verzinkt
Werkstoffdicke: 1 mm

Art.-Nr.	Beschreibung	Bestellnummer	Breite (mm)	Gewicht (kg/m/Stk)	Verpackung / Palette
4597	150	116688	147	0,104	25 ST / 40 KAR

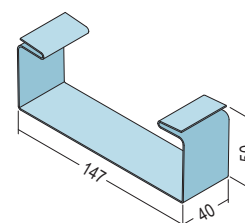

STAHLLEICHTBAU EDIFICIO

PRODUKTKLASSE 6550

Adapter für Weitspannträger

Zur Abhängung von Weitspannträgerkonstruktionen mit Gewindestange.

Werkstoff: S320 GD+Z
Werkstoffdicke: 4 mm

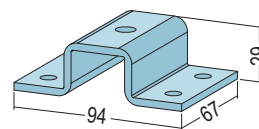

Art.-Nr.	Beschreibung	Länge (cm)	Bestellnummer	Breite (mm)	Gewicht (kg/m/Stk)	Verpackung / Palette
6186		9	106079		0,300	1 ST / 25 ST

Gewindestangenset 8.8

Zur Abhängung von Weitspannträgerkonstruktionen mit Gewindestange.

Werkstoff: Stahlblech, verzinkt

Bestehend aus:

- 10 Stk verz. Gewindestangen M10 8.8
- 20 Stk verz. Flanschmutter M10 Güte 8 Zn
- 20 Stk verz. Mutter M10 Güte 8 Zn

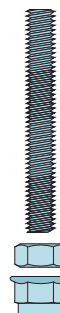

Art.-Nr.	Beschreibung	Länge (cm)	Bestellnummer	Breite (mm)	Gewicht (kg/m/Stk)	Verpackung / Palette
6558	2000 mm	200	115467		10,100	1 SET / 50 KAR

Abhängeklammer mit Gelenk

Zur Abhängung von Gewindestäben, Ø 10mm, an IP-Trägern mit max. 24 mm Flanschdicke. Unterteil mit Gelenk.

Werkstoff: Stahl, verzinkt

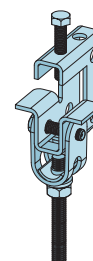

Art.-Nr.	Beschreibung	Bestellnummer	Breite (mm)	Gewicht (kg/m/Stk)	Verpackung / Palette
6586	Flanschdicke 2-24 mm	102067		0,275	1 ST / 50 ST

Abhängeklammer

Zur Abhängung von Gewindestäben, Ø 10mm, an IP-Trägern mit max. 20 mm Flanschdicke.

Werkstoff: Stahlblech, verzinkt

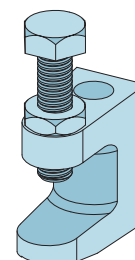

Art.-Nr.	Beschreibung	Bestellnummer	Breite (mm)	Gewicht (kg/m/Stk)	Verpackung / Palette
6587	Flanschdicke 2-20 mm	102068		0,220	1 ST / 50 ST

Unterlagsplatte

Zur Lastverteilung für Abhängung von Weitspannträgerkonstruktionen mit Gewindestange.

Werkstoff: Stahlblech, verzinkt
Werkstoffdicke: 5 mm

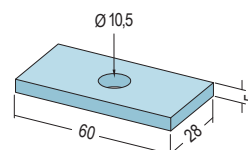

Art.-Nr.	Beschreibung	Länge (cm)	Bestellnummer	Breite (mm)	Gewicht (kg/m/Stk)	Verpackung / Palette
6589	10,5 mm	6	102073		0,071	25 ST / 110 KAR

STAHLLEICHTBAU EDIFICIO

PRODUKTKLASSE 6550

Trägerklammer - Set

Zur Befestigung von Weitspannkonstruktionen an Stahlträgern für Flanschdicken bis 25 mm.

Werkstoff: Stahlblech, verzinkt

Art.-Nr.	Beschreibung	Bestellnummer	Breite (mm)	Gewicht (kg/m/Stk)	Verpackung / Palette
6588	M10x50 für C102	102070		0,170	10 ST / 240 KAR
6590	M8x50 für UA-Profil	105745		0,169	10 ST / 240 KAR

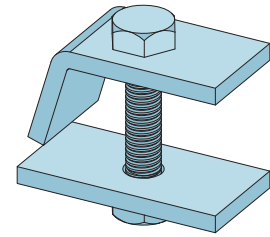

Abhängekralle

Zur Befestigung von Noniusoberteilen an Stahlträgern.
Waagrechte Montage

Werkstoff: Federstahl, verzinkt

Art.-Nr.	Beschreibung	Bestellnummer	Breite (mm)	Gewicht (kg/m/Stk)	Verpackung / Palette
6580	Flanschdicke 2-3 mm	102057		0,014	100 ST / 50 KAR
6585	Flanschdicke 8-14 mm	108289		0,014	100 ST / 50 KAR

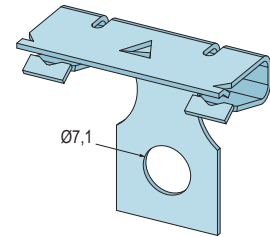

Abhängekralle

Zur Befestigung von Noniusoberteilen an Stahlträgern.
Senkrechte Montage

Werkstoff: Federstahl, verzinkt

Art.-Nr.	Beschreibung	Bestellnummer	Breite (mm)	Gewicht (kg/m/Stk)	Verpackung / Palette
6582	Flanschdicke 2-3 mm	103111		0,009	100 ST / 40 KAR

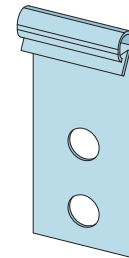

Super TEKS-Schraube

Zur Verbindung von Blechdicken bis 6,0 mm.

Werkstoff: Stahl, verzinkt

Europäisch Technische Zulassung: ETA-10/0182

Art.-Nr.	Beschreibung	Bestellnummer	Breite (mm)	Gewicht (kg/m/Stk)	Verpackung / Palette
6234	6,3 x 19 mm SW 8	118480		2,650	500 ST / 250 KAR
NEU 6232	6,3 x 50 mm SW 8	120928		2,610	250 ST / 250 KAR

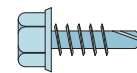

Verbindungsschraube SL4

Selbstbohrende Schraube zur Verbindung von edifico Stahlleichtbauprofilen.
 $\sum_{\max} t_1+t_2: 4,0 \text{ mm}$

Werkstoff: Stahl, verzinkt

Bemerkung:

Zur Verarbeitung Bit Art.-Nr. 6490 notwendig

Art.-Nr.	Beschreibung	Bestellnummer	Breite (mm)	Gewicht (kg/m/Stk)	Verpackung / Palette
4591	4,8 x 16 mm	116327		1,490	1.000 ST / 260 KAR
4592	4,8 x 16 mm	120205		0,672	250 ST / 520 KAR



STAHLLEICHTBAU EDIFICIO

PRODUKTKLASSE 6550

Bit für Verbindungsschraube SL4

Bit zur Verarbeitung der Verbindungsschraube SL4
Art.-Nr. 4591 oder 4592

Werkstoff: Stahl, verzinkt

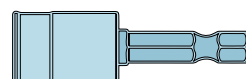

Art.-Nr.	Beschreibung	Bestellnummer	Breite (mm)	Gewicht (kg/m/Stk)	Verpackung / Palette
6490	Vierkant 6x6 mm	116322		0,019	1 ST / 25 ST

Gewindeformschraube

zur Verbindung von Stahlbauteilen untereinander.
 $\sum \max. t_1 + t_2: 13,0 \text{ mm}$
vorbohren der Stahlbauteile notwendig.
Europäisch Technische Zulassung: ETA-11/0191

Werkstoff: Stahl, verzinkt



Art.-Nr.	Beschreibung	Länge (cm)	Bestellnummer	Breite (mm)	Gewicht (kg/m/Stk)	Verpackung / Palette
4593	Sechskantkopf 16 mm TDBLF-T-10,6x23	16	118943		0,025	100 ST / 275 KAR

Schlagschraubereinsatz mit Magnet

Schlagschraubereinsatz zur Verarbeitung der
Gewindeformschraube Art.-Nr. 4593

Werkstoff: Stahl, verzinkt



Art.-Nr.	Beschreibung	Bestellnummer	Breite (mm)	Gewicht (kg/m/Stk)	Verpackung / Palette
6491	für Art.-Nr. 4593	119037		0,335	1 ST / 40 ST

Kippsicherungswinkel C5

Zur oberseitigen Kippsicherung von Weitspannträgerkonstruktionen mit erhöhten Korrosionsschutzanforderungen.

Werkstoff: Stahl, verzinkt mit Beschichtung
EN-norm: EN 14195:2005
DIN-Prüfnorm: DIN 18168-2

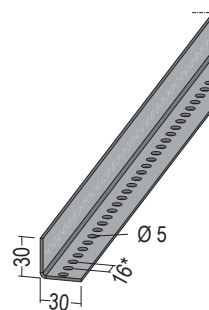

Art.-Nr.	Beschreibung	Länge (cm)	Bestellnummer	Breite (mm)	Gewicht (kg/m/Stk)	Verpackung / Palette
59198	30 x 30 mm	400	114625		0,887	8 STB / 25 BUN

Noniusabhängiger C3-C5

Zur Befestigung von CD-Profilen für Decken-Unterkonstruktionen mit Noniusabhängung mit erhöhten Korrosionsschutzanforderungen.
Für Außendecken mit Abhängehöhen von 500 - 1000 mm

Werkstoff: Stahl, verzinkt mit Beschichtung
Werkstoffdicke: 1,2 mm
EN-norm: EN 13964:2014
DIN-Norm: DIN18168-2
Norm Beschichtung: DIN EN ISO 12944
Tragfähigkeitsklasse: 0,25

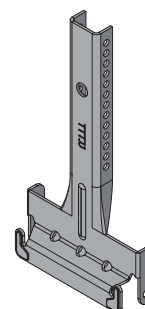

Art.-Nr.	Beschreibung	Länge (cm)	Bestellnummer	Breite (mm)	Gewicht (kg/m/Stk)	Verpackung / Palette
4599	für CD 60-27	12	118390		0,048	100 ST / 51 KAR

STAHLLEICHTBAU EDIFICIO

PRODUKTKLASSE 6550

Z-Protect Profil 150

Zur Ausbildung von horizontalen Brandsperren bei hinterlüfteten Außenwandbekleidungen aus Holz und Holzwerkstoffen.

Werkstoff: Stahl, verzinkt mit Beschichtung
Werkstoffdicke: 1,5 mm

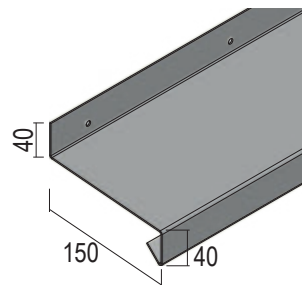

Art.-Nr.	Beschreibung	Länge (cm)	Bestellnummer	Breite (mm)	Gewicht (kg/m/Stk)	Verpackung / Palette
4880	Z-150-1,5	200	120818	150	3,090	1 STB / 100 STB

Z-Protect Profil 250 (gerade)

Zur Ausbildung von horizontalen Brandsperren bei hinterlüfteten Außenwandbekleidungen aus Holz und Holzwerkstoffen.

Werkstoff: Stahlblech, verzinkt mit Beschichtung
Werkstoffdicke: 2 mm
Bemerkung: RAL7016.
Weitere Farbbeschichtung auf Anfrage.

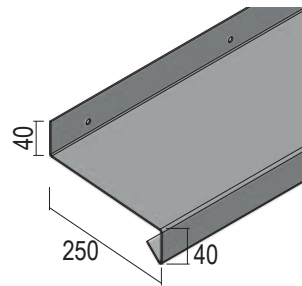

Art.-Nr.	Beschreibung	Länge (cm)	Bestellnummer	Breite (mm)	Gewicht (kg/m/Stk)	Verpackung / Palette
4881	Z-250-2,0	200	120961	250	3,090	1 STB / 100 STB

Stoßblech Z-Protect Profil - 150

Zur Verbindung von Z-Protect Profilen an Stoßstellen.

Werkstoff: Stahl, verzinkt mit Beschichtung
Werkstoffdicke: 1,5 mm
Bemerkung: RAL7016.
Weitere Farbbeschichtung auf Anfrage.

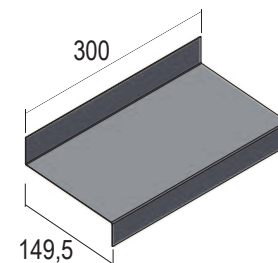

Art.-Nr.	Beschreibung	Länge (cm)	Bestellnummer	Breite (mm)	Gewicht (kg/m/Stk)	Verpackung / Palette
4895	Z 150-1,5	30	120819	150	0,520	1 STB / 100 STB

Stoßblech Z-Protect 250 (gerade)

Zur Verbindung von Z-Protect Profilen an Stoßstellen.

Werkstoff: Stahl, verzinkt mit Beschichtung
Werkstoffdicke: 2 mm
Bemerkung: RAL7016.
Weitere Farbbeschichtung auf Anfrage

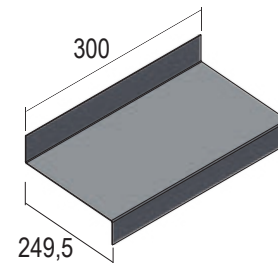

Art.-Nr.	Beschreibung	Länge (cm)	Bestellnummer	Breite (mm)	Gewicht (kg/m/Stk)	Verpackung / Palette
4896	Z 250-2,0	30	120963	250	0,520	1 STB / 100 STB

Außenecke Z-Protect Profil 150

Zur Ausbildung von Außenecken horizontaler Brandschutzbarrieren in hinterlüfteten Außenwandverkleidungen aus Holz und Holzwerkstoffen.

Werkstoff: Stahl, verzinkt mit Beschichtung
Werkstoffdicke: 1,5 mm
Bemerkung: RAL7016.
Weitere Farbbeschichtung auf Anfrage.

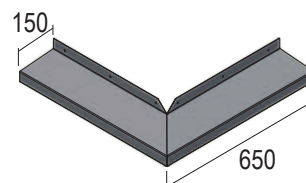

Art.-Nr.	Beschreibung	Länge (cm)	Bestellnummer	Breite (mm)	Gewicht (kg/m/Stk)	Verpackung / Palette
4885	Z 150-1,5	65	120820	150	3,380	1 STB / 100 STB

STAHLLEICHTBAU EDIFICIO

PRODUKTKLASSE 6550

Außenecke Z-Protect 250

Zur Ausbildung von Außenecken von horizontalen Brandsperren bei hinterlüfteten Außenwandbekleidungen aus Holz und Holzwerkstoffen.

Werkstoff: Stahl, verzinkt mit Beschichtung
Werkstoffdicke: 2 mm
Bemerkung:
 RAL7016.
 Weitere Farbbeschichtung auf Anfrage

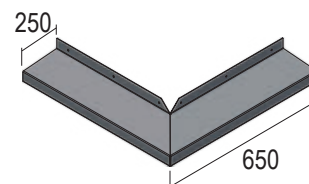

Art.-Nr.	Beschreibung	Länge (cm)	Bestellnummer	Breite (mm)	Gewicht (kg/m/Stk)	Verpackung / Palette
4886	Z 250-2,0	65	120969	250	3,380	1 STB / 100 STB

Innenecke Z-Protect Profil 250

Zur Ausbildung von Innenecken von horizontalen Brandsperren bei hinterlüfteten Außenwandbekleidungen aus Holz und Holzwerkstoffen.

Werkstoff: Stahl, verzinkt mit Beschichtung
Werkstoffdicke: 2 mm
Bemerkung:
 RAL7016.
 Weitere Farbbeschichtung auf Anfrage.

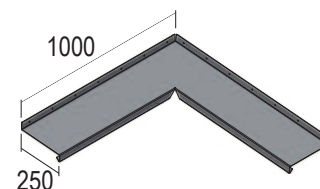

Art.-Nr.	Beschreibung	Länge (cm)	Bestellnummer	Breite (mm)	Gewicht (kg/m/Stk)	Verpackung / Palette
4891	Z 250-2,0	100	120821	250	9,450	1 STB / 100 STB

Stoßblech Z-Protect Profil Innenecke Rechts

Zur Verbindung von Z-Protect Profilen an der Innenecke, rechte Seite

Werkstoff: Stahl, verzinkt mit Beschichtung
Werkstoffdicke: 2 mm
Bemerkung:
 RAL7016.
 Weitere Farbbeschichtung auf Anfrage.

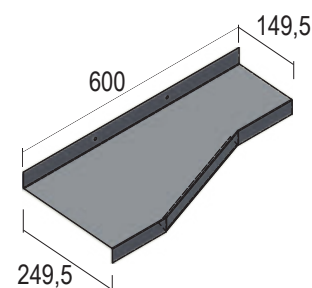

Art.-Nr.	Beschreibung	Länge (cm)	Bestellnummer	Breite (mm)	Gewicht (kg/m/Stk)	Verpackung / Palette
4900	Z 250-2	60	120826		1,330	1 ST / 100 STB

Stoßblech Z-Protect Profil Innenecke Links

Zur Verbindung von Z-Protect Profilen an der Innenecke, linke Seite

Werkstoff: Stahl, verzinkt mit Beschichtung
Werkstoffdicke: 2 mm
Bemerkung:
 RAL7016.
 Weitere Farbbeschichtung auf Anfrage.

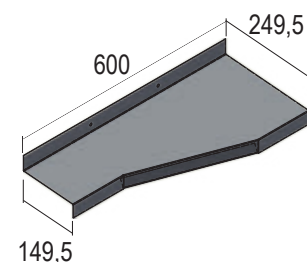

Art.-Nr.	Beschreibung	Länge (cm)	Bestellnummer	Breite (mm)	Gewicht (kg/m/Stk)	Verpackung / Palette
4901	Z 250-2	60	120828		1,330	1 ST / 100 STB



PASSAGIO TELESKOPSTÜTZEN

Wenn herkömmliche CW- und UA-Profile an ihre Grenzen kommen, bilden die Stützen von Protektor die richtige Basis, um hohe statische Kräfte sicher aufzunehmen. Die höhenverstellbaren Stützen sind einfach und ohne Schweißarbeiten zu montieren und optimal geeignet zur Montage von schweren Türen, Brandschutztüren, Heizkörpern und Schwerlastgeräten.

passagio
STÜTZEN UND TÜRSYSTEME

Belastungstabelle der Teleskopstützen		Türblattbreite b = 1,01 m		Türblattbreite b = 1,26 m	
		Max. Durchbiegung 2 mm	Max. Durchbiegung 4 mm	Max. Durchbiegung 2 mm	Max. Durchbiegung 4 mm
Wandhöhe	Profilquerschnitt	Maximales Türblattgewicht			
2,50 m	QH 50x50x4	460 kg	570 kg	300 kg	450 kg
	RH 75x50x4	600 kg	600 kg	600 kg	600 kg
	RH 100x50x4	600 kg	600 kg	600 kg	600 kg
2,75 m	QH 50x50x4	185 kg	370 kg	120 kg	240 kg
	RH 75x50x4	510 kg	600 kg	320 kg	600 kg
	RH 100x50x4	600 kg	600 kg	600 kg	600 kg
3,00 m	QH 50x50x4	105 kg	215 kg	70 kg	140 kg
	RH 75x50x4	290 kg	590 kg	190 kg	385 kg
	RH 100x50x4	600 kg	600 kg	395 kg	600 kg
3,50 m	QH 50x50x4	55 kg	110 kg	35 kg	70 kg
	RH 75x50x4	150 kg	300 kg	95 kg	195 kg
	RH 100x50x4	310 kg	600 kg	200 kg	400 kg
4,00 m	QH 50x50x4	35 kg	70 kg	20 kg	45 kg
	RH 75x50x4	95 kg	190 kg	60 kg	125 kg
	RH 100x50x4	200 kg	400 kg	125 kg	255 kg

Türhöhe < 2,10 m / Windersatzlast 0,285 kN/m² / Eigengewicht Wand 0,50 kN/m² / Einbaubereich 2 / horizontale Linienlast 1,00 kN/m
 Abstand zu nächstem \leq Profil 0,15 m / Höhe Fußbodenaufbau: 0,00 m / Abstand zu unterem Band: 0,424 m / Abstand zw. den Bändern: 1,435 m
 Befestigungsmittel: nach statischen Erfordernissen und Herstellerangaben

STÜTZEN UND TÜRSYSTEME PASSAGIO

TELESKOPSTÜTZEN

Teleskopstütze 50 x 50 x 4 mm

Zur Montage von schweren Türen, Brandschutz-
türen, Heizkörpern und Schwerlastgeräten.

Werkstoffdicke: 4 mm
Werkstoff: Stahl, verzinkt

Art.-Nr.	Beschreibung	Länge (cm)	Bestellnummer	Gewicht (kg/m/Stk)	Verpackung / Palette
6605	2,47 - 2,75 m	275	119917	16,300	1 ST / 10 ST
6606	2,72 - 3,00 m	300	119919	17,700	1 ST / 10 ST
6607	2,97 - 3,25 m	325	119929	19,100	1 ST / 10 ST
6608	3,22 - 3,50 m	350	119930	20,500	1 ST / 10 ST
6609	3,47 - 3,75 m	375	119931	21,900	1 ST / 10 ST
6610	3,72 - 4,00 m	400	119933	23,300	1 ST / 10 ST

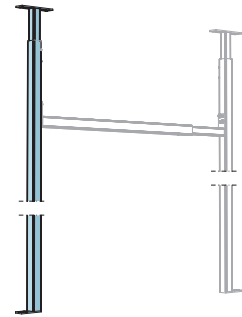

Teleskopstütze 75 x 50 x 4 mm

Zur Montage von schweren Türen, Brandschutz-
türen, Heizkörpern und Schwerlastgeräten.

Werkstoffdicke: 4 mm
Werkstoff: Stahl, verzinkt

Art.-Nr.	Beschreibung	Länge (cm)	Bestellnummer	Gewicht (kg/m/Stk)	Verpackung / Palette
6615	2,47 - 2,75 m	275	119937	20,400	1 ST / 10 ST
6616	2,72 - 3,00 m	300	119938	22,200	1 ST / 10 ST
6617	2,97 - 3,25 m	325	119939	23,900	1 ST / 10 ST
6618	3,22 - 3,50 m	350	119940	25,800	1 ST / 10 ST
6619	3,47 - 3,75 m	375	119941	27,400	1 ST / 10 ST
6620	3,72 - 4,00 m	400	119943	29,200	1 ST / 10 ST

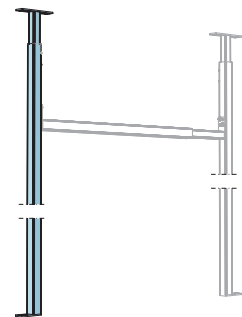

Teleskopstütze 100 x 50 x 4 mm

Zur Montage von schweren Türen, Brandschutz-
türen, Heizkörpern und Schwerlastgeräten.

Werkstoffdicke: 4 mm
Werkstoff: Stahl, verzinkt

Art.-Nr.	Beschreibung	Länge (cm)	Bestellnummer	Gewicht (kg/m/Stk)	Verpackung / Palette
6625	2,47 - 2,75 m	275	119899	24,700	1 ST / 10 ST
6626	2,72 - 3,00 m	300	119901	26,800	1 ST / 10 ST
6627	2,97 - 3,25 m	325	119902	29,000	1 ST / 10 ST
6628	3,22 - 3,50 m	350	119903	31,100	1 ST / 10 ST
6629	3,47 - 3,75 m	375	119904	33,300	1 ST / 10 ST
6630	3,72 - 4,00 m	400	119905	35,500	1 ST / 10 ST

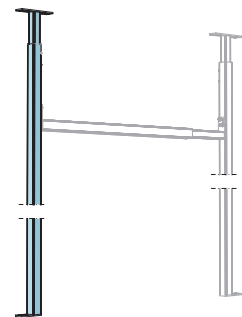

Teleskopstütze 100 x 100 x 4 mm

Zur Montage von schweren Türen, Brandschutz-
türen, Heizkörpern und Schwerlastgeräten.

Werkstoffdicke: 4 mm
Werkstoff: Stahl, verzinkt

Art.-Nr.	Beschreibung	Länge (cm)	Bestellnummer	Gewicht (kg/m/Stk)	Verpackung / Palette
6591	3,01 - 3,25	301	119892	44,700	1 ST / 10 ST
6593	3,51 - 3,75	375	119893	46,700	1 ST / 10 ST
6595	4,01 - 4,25	425	119894	52,600	1 ST / 10 ST

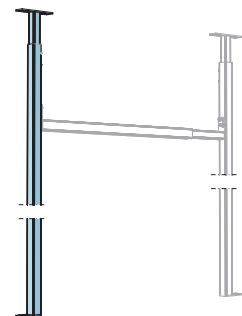

STÜTZEN UND TÜRSYSTEME PASSAGIO

TELESKOPSTÜTZEN

Teleskopsturz 50 x 50 x 4 mm

Zur Montage von schweren Türen, Brandschutz-
türen, Heizkörpern und Schwerlastgeräten.

Werkstoffdicke: 4 mm
Werkstoff: Stahl, verzinkt

Art.-Nr.	Beschreibung	Länge (cm)	Bestellnummer	Gewicht (kg/m/Stk)	Verpackung / Palette
6645	0,76 - 1,00 m	100	119908	7,400	1 ST / 10 ST
6646	1,01 - 1,25 m	125	119909	8,800	1 ST / 10 ST
6647	1,26 - 1,50 m	150	119910	10,200	1 ST / 10 ST

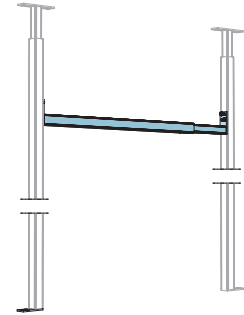

Teleskopsturz 75 x 50 x 4 mm

Zur Montage von schweren Türen, Brandschutz-
türen, Heizkörpern und Schwerlastgeräten.

Werkstoffdicke: 4 mm
Werkstoff: Stahl, verzinkt

Art.-Nr.	Beschreibung	Länge (cm)	Bestellnummer	Gewicht (kg/m/Stk)	Verpackung / Palette
6655	0,76 - 1,00 m	75	119911	8,300	1 ST / 10 ST
6656	1,01 - 1,25 m	140	119913	10,100	1 ST / 10 ST
6657	1,26 - 1,50 m	125	119914	11,800	1 ST / 10 ST

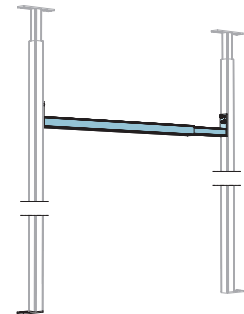

Teleskopsturz 100 x 50 x 4 mm

Zur Montage von schweren Türen, Brandschutz-
türen, Heizkörpern und Schwerlastgeräten.

Werkstoffdicke: 4 mm
Werkstoff: Stahl, verzinkt

Art.-Nr.	Beschreibung	Länge (cm)	Bestellnummer	Gewicht (kg/m/Stk)	Verpackung / Palette
6665	0,76 - 1,00 m	75	119915	9,900	1 ST / 10 ST
6666	1,01 - 1,25 m	125	119916	12,100	1 ST / 10 ST
6667	1,26 - 1,50 m	150	119918	14,200	1 ST / 10 ST

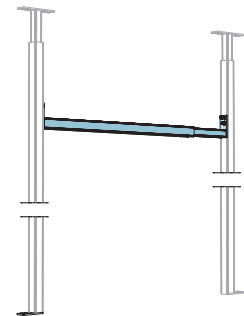

Teleskopsturz 100 x 100 x 4 mm

Zur Montage von schweren Türen, Brandschutz-
türen, Heizkörpern und Schwerlastgeräten.

Werkstoffdicke: 4 mm
Werkstoff: Stahl, verzinkt

Art.-Nr.	Beschreibung	Länge (cm)	Bestellnummer	Gewicht (kg/m/Stk)	Verpackung / Palette
6598	0,76 - 1,00	100	119895	15,200	1 ST / 10 ST
6599	1,01 - 1,25	100	119900	18,200	1 ST / 10 ST
6602	1,76 - 2,01	100	119912	27,100	1 ST / 10 ST

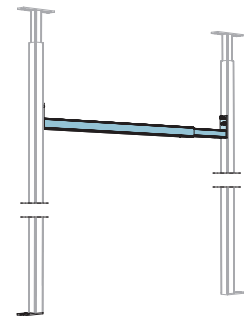

Türsturzprofil

Einsatzbereich für Wände, Profile vorgestanzt auf
DIN-Rohbauöffnungsmaße.

Werkstoff: Stahlblech, verzinkt
Werkstoffdicke: 0,6 mm
EN-norm: EN 14195:2005

Art.-Nr.	Beschreibung	Länge (cm)	Bestellnummer	Gewicht (kg/m/Stk)	Verpackung / Palette
5261	UW 50-06	130	100983	0,800	1 ST / 100 ST
5262	UW 75-06	130	100984	0,950	1 ST / 100 ST
5263	UW 100-06	130	100985	1,100	1 ST / 100 ST

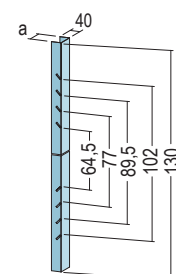



PASSAGIO CA-TÜRSTÜTZENSYSTEM

Die Anforderungen an Türsysteme im Innenausbau wachsen stetig – von Schall- und Brandschutz bis hin zu steigenden optischen Ansprüchen. Dies führt zu höheren Türblattgewichten und erhöhten Öffnungszyklen, die zu sichtbaren Rissen in Wandflächen führen können. Gängige Lösungen wie UA-Profile stoßen hier an ihre statischen Grenzen. Das Passagio CA-Türstützensystem von Protektor bietet eine robuste, tragfähige Lösung für schwere Türen und schützt vor Schäden durch wiederholte Belastung. Es wurde speziell entwickelt, um in der Planungsphase effizient berücksichtigt zu werden und stellt eine wirtschaftliche Alternative zu überdimensionierten Vierkantrohren dar.

Mit Passagio profitieren Planer, Bauherren und Fachunternehmer von einer einfacheren Umsetzung und hoher Stabilität.



Wandhöhe	Wandöffnungshöhe	CA 50-50-20 (4850)			CA 75-50-20 (4851)			CA 100-50-20 (4852)		
		Wandöffnungsbreite			Wandöffnungsbreite			Wandöffnungsbreite		
		≤ 0,885 m	≤ 1,010 m	≤ 1,135 m*	≤ 0,885 m	≤ 1,010 m	≤ 1,135 m*	≤ 0,885 m	≤ 1,010 m	≤ 1,135 m*
≤ 3,00 m	≤ 2,26 m	215 kg	190 kg	165 kg	250 kg	220 kg	195 kg	280 kg	245 kg	215 kg
≤ 3,50 m		125 kg	110 kg	95 kg	145 kg	125 kg	110 kg	160 kg	140 kg	125 kg
≤ 4,00 m		85 kg	75 kg	65 kg	100 kg	85 kg	75 kg	110 kg	100 kg	85 kg
≤ 4,50 m		65 kg	55 kg	50 kg	75 kg	65 kg	60 kg	80 kg	75 kg	65 kg

* Für Wandöffnungsbreiten >1,02 m ist das Türsturzprofil (5261, 5262 und 5263) nicht ausreichend. In diesem Fall muss der Sturz ebenfalls durch ein CA-Profil erstellt werden.

STÜTZEN UND TÜRSYSTEME PASSAGIO

CA-TÜRSTÜTZENSYSTEM

CA Türstützenprofil

Einsatzbereich für den Anschluss von schweren Türen in TB-Wänden

Werkstoffdicke: 2 mm
Werkstoff: S320 GD + ZM

Art.-Nr.	Beschreibung	Länge (cm)	Bestellnummer	Breite (mm)	Gewicht (kg/m/Stk)	Verpackung / Palette
4850	CA 48,8 - 50 - 20	300	119362	48,8	2,440	1 STB / 100 BUN
	CA 48,8 - 50 - 20	400	119363	48,8	2,440	1 STB / 100 BUN
4851	CA 73,8 - 50 - 20	300	119365	73,8	2,810	1 STB / 100 BUN
	CA 73,8 - 50 - 20	400	119366	73,8	2,810	1 STB / 100 BUN
4852	CA 98,8 - 50 - 20	300	119367	98,8	3,210	1 STB / 100 BUN
	CA 98,8 - 50 - 20	400	119368	98,8	3,210	1 STB / 100 BUN

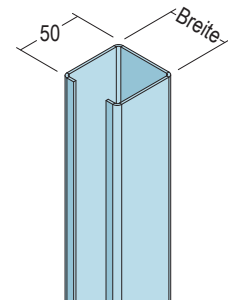

CA Anschlusswinkelset

Zur Befestigung von CA-Profilen an Boden und Decke.

Bestehend aus:

2 x Anschlusswinkel
4 x Montageset M8 8.8

Werkstoffdicke: 3 mm
Werkstoff: S320 GD + ZM

Art.-Nr.	Beschreibung	Bestellnummer	Breite (mm)	Gewicht (kg/m/Stk)	Verpackung / Palette
4536	für CA 50	119371	44	0,638	1 ST / 100 ST

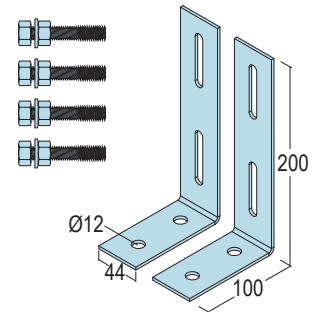

CA Anschlusswinkelset

Zur Befestigung von CA-Profilen an Boden und Decke.

Bestehend aus:

2 x Anschlusswinkel
4 x Montageset

Werkstoffdicke: 3 mm
Werkstoff: S320 GD + ZM

Art.-Nr.	Beschreibung	Bestellnummer	Breite (mm)	Gewicht (kg/m/Stk)	Verpackung / Palette
4537	für CA 75	119372	69	0,985	1 ST / 100 ST

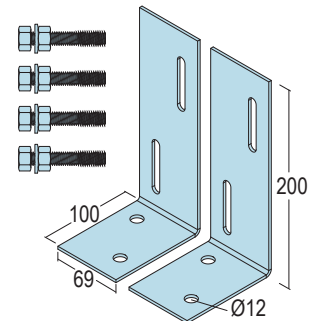

CA Anschlusswinkelset

Zur Befestigung von CA-Profilen an Boden und Decke.

Bestehend aus:

2 x Anschlusswinkel
4 x Montageset M8 8.8

Werkstoffdicke: 3 mm
Werkstoff: S320 GD + ZM

Art.-Nr.	Beschreibung	Bestellnummer	Breite (mm)	Gewicht (kg/m/Stk)	Verpackung / Palette
4538	für CA 100	119373	94	1,330	1 ST / 100 ST

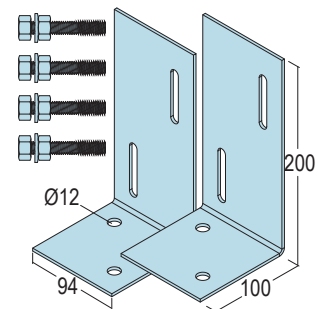



PASSAGIO BRÜSTUNGEN UND DECKENSCHÜRZEN

Dank der flexiblen Systembauweise lassen sich mit unseren C-BS Profilen und BS-Montagewinkeln sowohl Brüstungen als auch Deckenschürzen einfach erstellen. Die empfohlenen Konstruktionsvarianten und -details finden Sie auf unserer Homepage sowie in den technischen Broschüren zu jedem System.

Brüstungen:

Die Protektor-Brüstungen bieten eine sichere Absturzsicherung in Leichtbauweise und basieren auf den bewährten edificio-Stahlleichtbauprofilen. Je nach Absturzhöhe gelten unterschiedliche Mindesthöhen:

- Bis 12,00 m Absturzhöhe: Brüstungshöhe $\geq 0,90$ m
- Über 12,00 m Absturzhöhe: Brüstungshöhe $\geq 1,10$ m

Deckenschürzen:

An Deckenschürzen werden in der Regel Trennwandsysteme unterschiedlicher Art sowie raumhohe Verglasungen als Pfosten-Riegel-Konstruktion angeschlossen. Protektor-Deckenschürzen sind in zwei Konstruktionsvarianten bis zu einer Höhe von 1,50 m verfügbar:

- Protektor Deckenschürzen System 75: Für Höhen bis 1,00 m
- Protektor Deckenschürzen System 100: Für Höhen bis 1,50 m

Die beiden Varianten unterscheiden sich durch die Bauteilbreite und die Verankerungsmöglichkeiten, die je nach Anforderungen und der Höhe der anzuschließenden Trennwand gewählt werden. Alle relevanten technischen Informationen finden Sie in der jeweiligen technischen Broschüre.

Bitte beachten Sie, dass für tragende Konstruktionen eine statische Berechnung durch einen Tragwerksplaner erforderlich ist. Technische Änderungen vorbehalten.

passagio

STÜTZEN UND TÜRSYSTEME

Produktinfos Jetzt ansehen »



STÜTZEN UND TÜRSYSTEME PASSAGIO

BRÜSTUNGEN UND DECKENSCHÜRZEN

C-Schürzen-Profil

Einsatzbereich als Ständerprofil für Deckenschürzen

Werkstoffdicke: 2 mm
Werkstoff: S320 GD + ZM

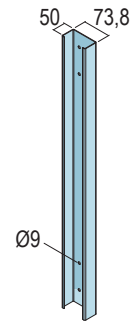

Art.-Nr.	Beschreibung	Länge (cm)	Bestellnummer	Breite (mm)	Gewicht (kg/m/Stk)	Verpackung / Palette
4859	C-BS 75-50-20	100	119954	73,8	3,250	1 ST / 252 BUN

C-Brüstungs-/Schürzen-Profil

Einsatzbereich als Ständerprofil für Brüstungen oder Deckenschürzen

Werkstoffdicke: 2 mm
Werkstoff: S320 GD + ZM

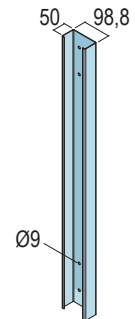

Art.-Nr.	Beschreibung	Länge (cm)	Bestellnummer	Breite (mm)	Gewicht (kg/m/Stk)	Verpackung / Palette
4862	C-BS 100-50-20	100	119338	98,8	3,250	1 ST / 252 BUN
4863	C-BS 100-50-20	120	119339	98,8	3,900	1 ST / 210 BUN
4864	C-BS 100-50-20	150	119515	98,8	3,900	1 ST / 210 BUN

Montagewinkel BS 65

Montagewinkel zur Befestigung von C-BS Profilen bei Deckenschürzen

Werkstoffdicke: 5 mm
Werkstoff: S320 GD + ZM

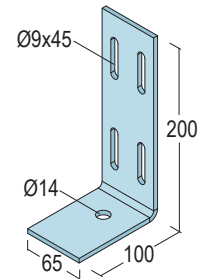

Art.-Nr.	Beschreibung	Bestellnummer	Breite (mm)	Gewicht (kg/m/Stk)	Verpackung / Palette
4534	BS LW 200x100x65x5 mm	119955	65	0,672	1 ST / 25 ST

Montagewinkel BS 90

Montagewinkel zur Befestigung von C-BS Profilen bei Brüstungen oder Deckenschürzen

Werkstoffdicke: 5 mm
Werkstoff: S320 GD + ZM

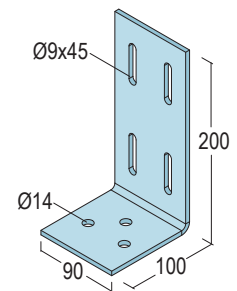

Art.-Nr.	Beschreibung	Bestellnummer	Breite (mm)	Gewicht (kg/m/Stk)	Verpackung / Palette
4535	BS LW 200x100x90x5 mm	119328	90	0,950	1 ST / 25 ST



PASSAGIO SCHIEBETÜRELEMENT FÜR DREI BREITEN UND ZWEI HÖHEN

Unser passagio Schiebetürelement ist komplett aus verzinktem Stahl gefertigt und ist für die Montage mit Holzzargen geeignet.

Die Details und technischen Lösungen machen den Unterschied in Bezug auf Funktionalität und Leistung aus, sowohl bei der Installation als auch bei der Verwendung der Schiebetür.

Einfache Installation

Dank des passagio Schiebetürelements sind die Montage- und Installationsschritte der Schiebetür sehr schnell und flexibel.

Geringe Größe, maximale Ergebnisse

Dank eines Systems, das die Lagerung optimiert, können mit nur einem Produkt bis zu 6 Standardgrößen verbaut werden.

passagio
STÜTZEN UND TÜRSYSTEME



Produktvideo
Jetzt ansehen »

STÜTZEN UND TÜRSYSTEME PASSAGIO

SCHIEBETÜRELEMENTE PASSAGIO

Schiebetürelement Einbauset

Schiebetürelement für Holzzargen. Passend für drei Türbreiten: 610 mm, 735 mm und 860 mm und zwei Türhöhen: 1985 mm und 2110 mm. Herausnehmbare Laufschiene, serienmäßig mit beidseitige Dämpfung. Führungen am Einbauelement zur direkten Montage in die Trockenbauwand. Maximale Türblattdicke: 42 mm. Geeignet für Türblätter bis 80 kg.

Werkstoff: Stahlblech, verzinkt



Art.-Nr.	Beschreibung	Länge (cm)	Bestellnummer	Breite (mm)	Gewicht (kg/m/Stk)	Verpackung / Palette
6400	CW 75 Wanddicke 100/125	225	115798		28,000	1 ST / 25 ST

Verbindungselement für Doppelschiebetüren

Verbindungselement zur Verbindung von zwei Schiebetürelementen Artikel 6400 zur Herstellung einer Doppeltür. Für Türbreiten 610+610 mm, 735 + 735 mm und 860 + 860 mm.

Werkstoff: Stahlblech, verzinkt

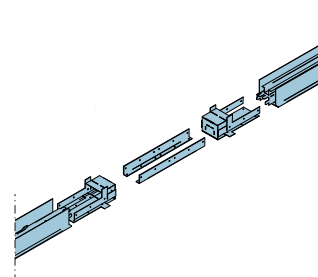

Art.-Nr.	Beschreibung	Länge (cm)	Bestellnummer	Breite (mm)	Gewicht (kg/m/Stk)	Verpackung / Palette
6401	für Artikel 6400	38	115799		1,100	1 ST / 25 ST

Erweiterungsset für Sonderhöhen Schiebetüren

Erweiterungssatz für Schiebetürelement Artikel 6400. Für Türblatthöhen bis 2700 mm. Erweiterung der Höhe in 5 cm Schritten. Vorgestanzte Erweiterungsprofile und zusätzliche Querstreben.

Werkstoff: Stahlblech, verzinkt

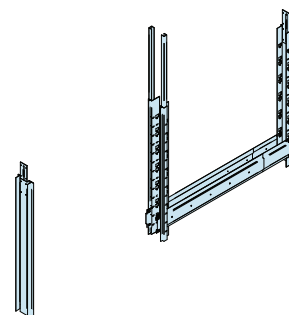

Art.-Nr.	Beschreibung	Länge (cm)	Bestellnummer	Breite (mm)	Gewicht (kg/m/Stk)	Verpackung / Palette
6402	für Artikel 6400	120	115800		9,000	1 ST / 25 ST

Erweiterungsset für Glasschiebetüren

Erweiterungssatz für Schiebetürelement Artikel 6400. Klemme (2 Stück) speziell für Glastüren. Geeignet für Glastüren bis 80 kg.

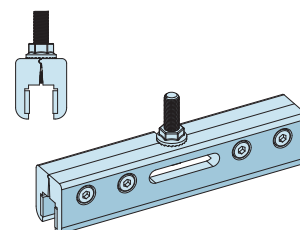

Art.-Nr.	Beschreibung	Länge (cm)	Bestellnummer	Breite (mm)	Gewicht (kg/m/Stk)	Verpackung / Palette
6403	für Artikel 6400	41	115801		1,000	1 ST / 25 ST

PASSAGIO SCHIEBETÜRENELEMENT

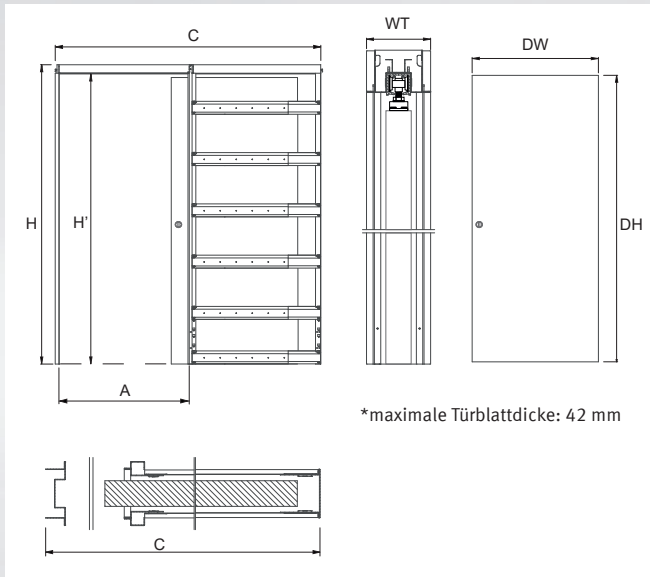

TECHNISCHE DATEN - Art.Nr. 6400

DW x DH Türblatt- maße	C x H Element- maße	A x H' Durchgangs- maße	WT Fertige Wandstärke
610 x 1985 mm	1569 x 2085 mm	640 x 2015 mm	100/125 mm
610 x 2110 mm	1569 x 2210 mm	640 x 2140 mm	100/125 mm
735 x 1985 mm	1569 x 2085 mm	765 x 2015 mm	100/125 mm
735 x 2110 mm	1569 x 2210 mm	765 x 2140 mm	100/125 mm
860 x 1985 mm	1819 x 2085 mm	890 x 2015 mm	100/125 mm
860 x 2110 mm	1819 x 2210 mm	890 x 2140 mm	100/125 mm

PASSAGIO VERBINDUNGSELEMENT FÜR DOPPELSCHIEBETÜREN

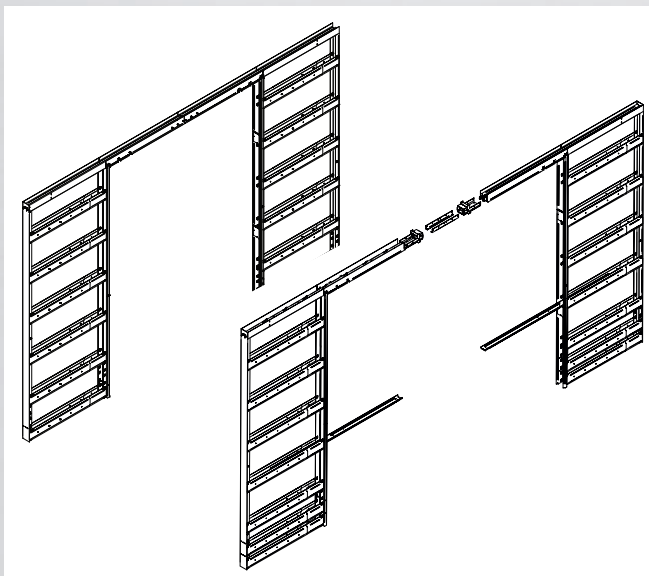

TECHNISCHE DATEN - Art.Nr. 6401 IN VERBINDUNG MIT 6400

DW x DH Türblatt- maße	C x H Element- maße	A x H' Durchgangs- maße	WT Fertige Wandstärke
610+610 x 1985 mm	3035 x 2085 mm	1230 x 2015 mm	100/125 mm
610+610 x 2110 mm	3035 x 2210 mm	1230 x 2140 mm	100/125 mm
735+735 x 1985 mm	3035 x 2085 mm	1480 x 2015 mm	100/125 mm
735+735 x 2110 mm	3035 x 2210 mm	1480 x 2140 mm	100/125 mm
860+860 x 1985 mm	3535 x 2085 mm	1730 x 2015 mm	100/125 mm
860+860 x 2110 mm	3535 x 2210 mm	1730 x 2140 mm	100/125 mm

PASSAGIO ERWEITERUNGSSET FÜR SONDERHÖHEN SCHIEBETÜRELEMENT

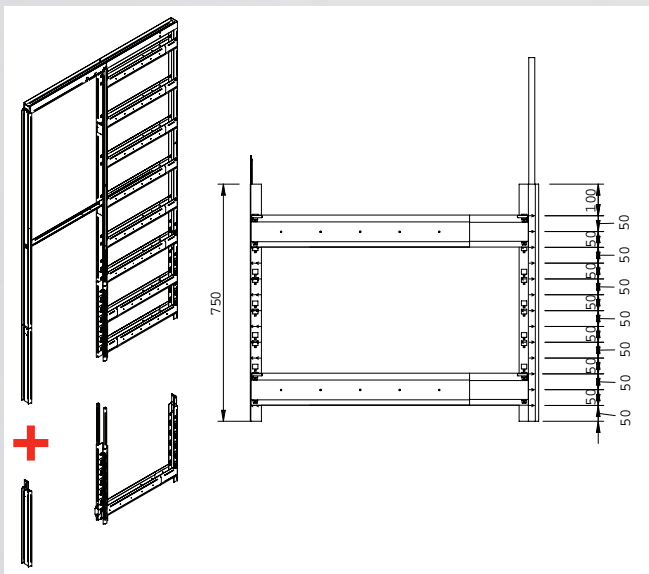

TECHNISCHE DATEN - Art.Nr. 6402 IN VERBINDUNG MIT 6400

DH Türblatt- maße	H Element- maße	H' Durchgangs- höhe	WT Fertige Wandstärke
2210 mm	2310 mm	2240 mm	100/125 mm
2260 mm	2360 mm	2290 mm	100/125 mm
2310 mm	2410 mm	2340 mm	100/125 mm
2360 mm	2460 mm	2390 mm	100/125 mm
2410 mm	2510 mm	2440 mm	100/125 mm
2460 mm	2560 mm	2490 mm	100/125 mm
2510 mm	2610 mm	2540 mm	100/125 mm
2560 mm	2660 mm	2590 mm	100/125 mm
2610 mm	2710 mm	2640 mm	100/125 mm
2660 mm	2760 mm	2690 mm	100/125 mm
2710 mm	2810 mm	2740 mm	100/125 mm
2760 mm	2860 mm	2790 mm	100/125 mm



LUMINO – LED-LICHTDESIGN

Für das richtige Licht bei außergewöhnlichen Lichtplanungen und Beleuchtungskonzepten sorgt Lumino von Protektor. Überall dort wo Akzente für die Raumgestaltung benötigt werden, sorgen die Aluminium-Profilschienen für ein besonderes Ambiente. Ob als LED Schiene oder magnetische LED Lichteiste zur Befestigung an metallischen Oberflächen, Lumino lässt Ihre professionelle Trockenbauprojekte in modernem Licht erstrahlen.



Produktvideo
Jetzt ansehen »

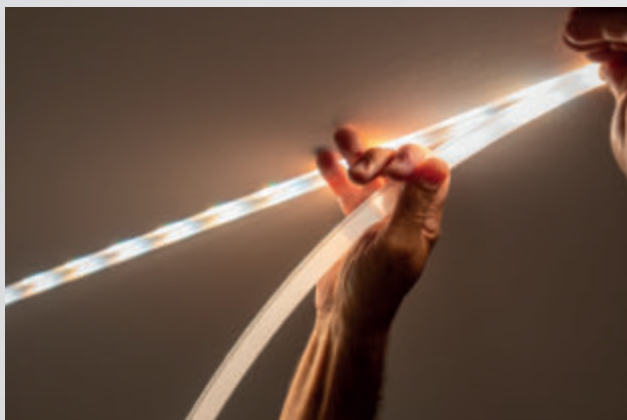

LED LICHTDESIGN LUMINO

PRODUKTKLASSE 6660

LED Voutenprofil weiß

Voutenprofil weiß (ähnlich RAL9003) mit opaler Kunststoffabdeckung für LED-Strips.
Geeignet für LED-Strips mit max. Breite 10 mm und max. 20 Watt/m.
Für Plattendicke 12,5 mm
LED-Schiene ohne LED-Strips.

Werkstoff: Aluminium, weiß beschichtet

Werkstoffdicke: 1 mm

Bemerkung:

Bei den Profilen (eloxiert oder pulverbeschichtet) können in der Oberfläche durch den Pressvorgang und der mechanischen Bearbeitung kleine Kratzer, Pressspuren und Verfärbungen vorhanden sein. Dies stellt keinen Reklamationsgrund dar.

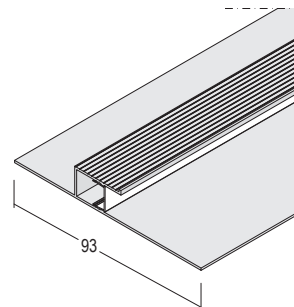

Art.-Nr.	Beschreibung	Länge (cm)	Bestellnummer	Breite (mm)	Gewicht (kg/m/Stk)	Verpackung / Palette
6524	2000 mm	200	119114	93	0,806	4 ST / 400 KAR

GKF-Streifen 12,5 mm mit LED-Profil 15 mm

Gipskartonstreifen mit integriertem Alu-Profil inkl. opaler Kunststoffabdeckung zur Aufnahme von LED-Streifen. Für LED-Streifen mit einer Breite bis 13 mm. Leuchtmittel sind nicht im Lieferumfang enthalten.

Werkstoff: Gipskarton mit Aluminium



Art.-Nr.	Beschreibung	Länge (cm)	Bestellnummer	Breite (mm)	Gewicht (kg/m/Stk)	Verpackung / Palette
NEU 6500	2000 x 150 mm	200	119048	145	2,660	5 ST / 21 KAR

Eckverbindung GKF 12,5 mm mit LED-Profil 15 mm

Gipskartonstreifen Eckverbindung mit integriertem Alu-Profil inkl. opaler Kunststoffabdeckung zur Aufnahme von LED-Streifen. Für LED-Streifen mit einer Breite bis 13 mm. Leuchtmittel sind nicht im Lieferumfang enthalten.

Werkstoff: Gipskarton mit Aluminium



Art.-Nr.	Beschreibung	Bestellnummer	Breite (mm)	Gewicht (kg/m/Stk)	Verpackung / Palette
NEU 6501	290 mm x 150 mm	119049	145	0,580	1 ST / 40 KAR

LED Abschlußprofil

An- und Abschlussprofil einseitig mit opaler Kunststoffabdeckung für LED-Strips.
Geeignet für LED-Strips mit max. Breite 14 mm und max. 15 Watt/m.
LED-Schiene ohne LED-Strips.
Für Plattendicke 12,5 mm

Werkstoff: Aluminium

Werkstoffdicke: 1 mm

Bemerkung:

Bei den Profilen (eloxiert oder pulverbeschichtet) können in der Oberfläche durch den Pressvorgang und der mechanischen Bearbeitung kleine Kratzer, Pressspuren und Verfärbungen vorhanden sein. Dies stellt keinen Reklamationsgrund dar.

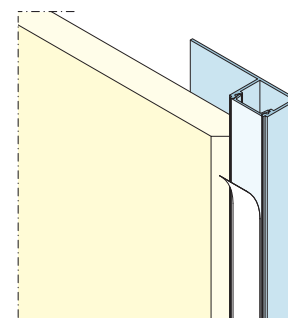

Art.-Nr.	Beschreibung	Länge (cm)	Bestellnummer	Breite (mm)	Gewicht (kg/m/Stk)	Verpackung / Palette
6522	2000 mm	200	118335		0,446	4 ST / 100 KAR

LED LICHTDESIGN LUMINO

PRODUKTKLASSE 6660

LED Flächenprofil

Anschlussprofil beidseitig mit opaler Kunststoffabdeckung für LED-Strips.
Geeignet für LED-Strips mit max. Breite 14 mm und max. 15 Watt/m.
LED-Schiene ohne LED-Strips.
Für Plattendicke 12,5 mm

Werkstoff: Aluminium
Werkstoffdicke: 1 mm
Bemerkung:
Bei den Profilen (eloxiert oder pulverbeschichtet) können in der Oberfläche durch den Pressvorgang und der mechanischen Bearbeitung kleine Kratzer, Pressspuren und Verfärbungen vorhanden sein. Dies stellt keinen Reklamationsgrund dar.

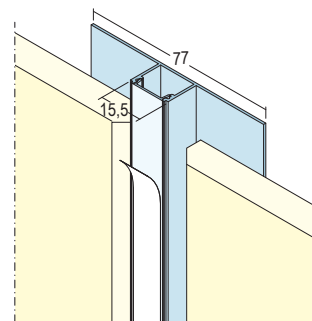

Art.-Nr.	Beschreibung	Länge (cm)	Bestellnummer	Breite (mm)	Gewicht (kg/m/Stk)	Verpackung / Palette
6523	2000 mm	200	118336		0,688	4 ST / 100 KAR

LED Flächenprofil breit

Anschlussprofil beidseitig mit opaler Kunststoffabdeckung für LED-Strips.
Geeignet für LED-Strips mit max. Breite 20 mm und max. 20 Watt/m.
LED-Schiene ohne LED-Strips.
Für Plattendicke 12,5 mm
In Verbindung mit einem 20 Watt LED-Streifen als Hauptbeleuchtung einsetzbar.

Werkstoff: Aluminium
Werkstoffdicke: 1 mm
Bemerkung:
Bei den Profilen (eloxiert oder pulverbeschichtet) können in der Oberfläche durch den Pressvorgang und der mechanischen Bearbeitung kleine Kratzer, Pressspuren und Verfärbungen vorhanden sein. Dies stellt keinen Reklamationsgrund dar.

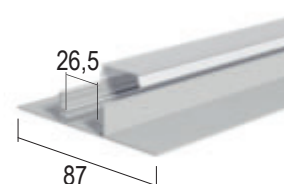

Art.-Nr.	Beschreibung	Länge (cm)	Bestellnummer	Breite (mm)	Gewicht (kg/m/Stk)	Verpackung / Palette
6533	2000 mm	200	119865		0,688	4 ST / 100 KAR

LED Inneneckprofil

Inneneckprofil mit opaler Kunststoffabdeckung für LED-Strips.
Geeignet für LED-Strips mit max. Breite 14 mm und max. 15 Watt/m.
LED-Schiene ohne LED-Strips
Für Plattendicke 12,5 mm

Werkstoff: Aluminium
Werkstoffdicke: 1 mm
Bemerkung:
Bei den Profilen (eloxiert oder pulverbeschichtet) können in der Oberfläche durch den Pressvorgang und der mechanischen Bearbeitung kleine Kratzer, Pressspuren und Verfärbungen vorhanden sein. Dies stellt keinen Reklamationsgrund dar.

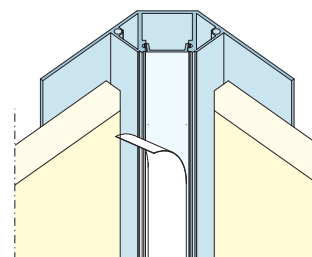

Art.-Nr.	Beschreibung	Länge (cm)	Bestellnummer	Breite (mm)	Gewicht (kg/m/Stk)	Verpackung / Palette
6542	2000 mm	200	118337		1,220	4 ST / 100 KAR

LED Außeneckprofil

Außeneckprofil mit opaler Kunststoffabdeckung für LED-Strips.
Geeignet für LED-Strips mit max. Breite 14 mm und max. 15 Watt/m.
LED-Schiene ohne LED-Strips
Für Plattendicke 12,5 mm

Werkstoff: Aluminium
Werkstoffdicke: 1 mm
Bemerkung:
Bei den Profilen (eloxiert oder pulverbeschichtet) können in der Oberfläche durch den Pressvorgang und der mechanischen Bearbeitung kleine Kratzer, Pressspuren und Verfärbungen vorhanden sein. Dies stellt keinen Reklamationsgrund dar.

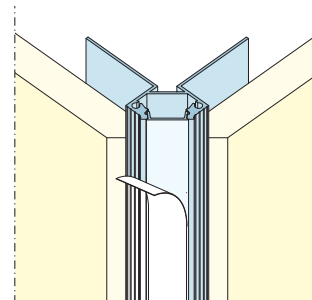

Art.-Nr.	Beschreibung	Länge (cm)	Bestellnummer	Breite (mm)	Gewicht (kg/m/Stk)	Verpackung / Palette
6543	2000 mm	200	118338		0,720	4 ST / 100 KAR

LED LICHTDESIGN LUMINO

PRODUKTKLASSE 6660

LED Schutzschlauch (PVC) schwarz

Verhindert das Eindringen von Spachtelmasse.
Wieder verwendbar.

Werkstoff: PVC

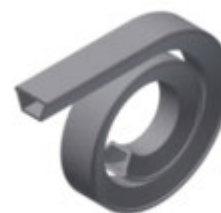

Art.-Nr.	Beschreibung	Länge (cm)	Bestellnummer	Breite (mm)	Gewicht (kg/m/Stk)	Verpackung / Palette
6547	5000 mm	500	118342		0,430	1 ST / 100 KAR

LED Schutzschlauch breit schwarz

Verhindert das Eindringen von Spachtelmasse.
Wieder verwendbar.
Nur in Verbindung mit Flächenprofil breit (Artikel Nr. 6533).

Werkstoff: PVC



Art.-Nr.	Beschreibung	Länge (cm)	Bestellnummer	Breite (mm)	Gewicht (kg/m/Stk)	Verpackung / Palette
6534	5000 mm	500	119866		0,430	1 ST / 100 KAR

Opale Kunststoff Abdeckung

Opale Abdeckung als Ersatzteil.
Die Profile sind bereits mit der opalen Abdeckung versehen.



Art.-Nr.	Beschreibung	Länge (cm)	Bestellnummer	Breite (mm)	Gewicht (kg/m/Stk)	Verpackung / Palette
6546	2000 mm	200	119320		0,060	4 ST / 400 KAR

Flexibles LED Profil

Flexibles Flächenprofil mit integriertem Silikon-
schlauch zur Aufnahme von LED Streifen.
Geeignet für LED-Strip mit max. Breite von 10 mm
und max. 15 Watt/m. Leuchtmittel sind im Liefer-
umfang nicht enthalten.
Mindestplattenstärke 12,5 mm

Werkstoff: Stahl, verzinkt
Werkstoffdicke: 0,6 mm
Anmerkungen: bitte Montageanleitung beachten

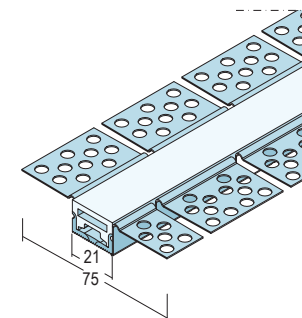

Art.-Nr.	Beschreibung	Länge (cm)	Bestellnummer	Breite (mm)	Gewicht (kg/m/Stk)	Verpackung / Palette
NEU 6544	2000 mm	200	120301		0,800	2 ST / 60 KAR

LED LICHTDESIGN LUMINO

PRODUKTKLASSE 6660

LED Schiene Sunset

Für die Herstellung einer Lichtvoute.
Geeignet für LED-Strips mit max. Breite 18 mm und max. 30 Watt/m. LED Schiene Lumino ohne LED-Strip. Für Plattendicke 12,5 mm.

Werkstoff: Aluminium
Werkstoffdicke: 1,5 mm
Bemerkung:

Bei den Profilen (eloxiert oder pulverbeschichtet) können in der Oberfläche durch den Pressvorgang und der mechanischen Bearbeitung kleine Kratzer, Pressspuren und Verfärbungen vorhanden sein. Dies stellt keinen Reklamationsgrund dar.

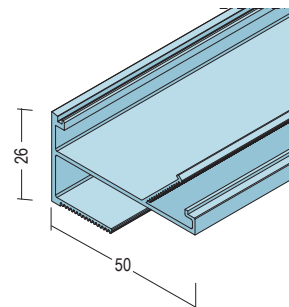

Art.-Nr.	Beschreibung	Länge (cm)	Bestellnummer	Breite (mm)	Gewicht (kg/m/Stk)	Verpackung / Palette
6518	2000 mm	200	118332		0,784	4 ST / 100 KAR

LED Schiene Sunrise

Für die Herstellung einer Schattenfuge.
Geeignet für LED-Strips mit max. Breite 12 mm und max. 30 Watt/m. LED Schiene Lumino ohne LED-Strip. Für Plattendicke 12,5 mm.

Werkstoff: Aluminium
Werkstoffdicke: 1,5 mm
Bemerkung:

Bei den Profilen (eloxiert oder pulverbeschichtet) können in der Oberfläche durch den Pressvorgang und der mechanischen Bearbeitung kleine Kratzer, Pressspuren und Verfärbungen vorhanden sein. Dies stellt keinen Reklamationsgrund dar.

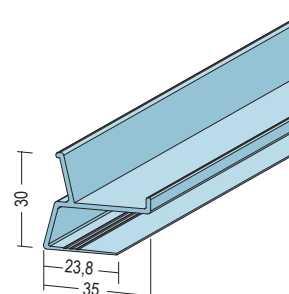

Art.-Nr.	Beschreibung	Länge (cm)	Bestellnummer	Breite (mm)	Gewicht (kg/m/Stk)	Verpackung / Palette
6538	2000 mm	200	118334		0,588	4 ST / 100 KAR

LED Sunset weiß

Für die Herstellung einer Lichtvoute.
Geeignet für LED-Strips mit max. Breite 18 mm und max. 30 Watt/m. LED Schiene Lumino ohne LED-Strip. Für Plattendicke 12,5 mm.

Werkstoff: Aluminium, weiß beschichtet
Werkstoffdicke: 1,5 mm
Bemerkung:
Farbe: ähnlich RAL 9010

Bei den Profilen (eloxiert oder pulverbeschichtet) können in der Oberfläche durch den Pressvorgang und der mechanischen Bearbeitung kleine Kratzer, Pressspuren und Verfärbungen vorhanden sein. Dies stellt keinen Reklamationsgrund dar.

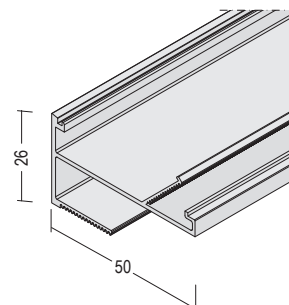

Art.-Nr.	Beschreibung	Länge (cm)	Bestellnummer	Breite (mm)	Gewicht (kg/m/Stk)	Verpackung / Palette
6519	2000 mm	200	118331		0,784	4 ST / 100 KAR

LED Schiene Sunrise weiß

Für die Herstellung einer Schattenfuge.
Geeignet für LED-Strips mit max. Breite 12 mm und max. 30 Watt/m. LED Schiene Lumino ohne LED-Strip. Für Plattendicke 12,5 mm.

Werkstoff: Aluminium, weiß beschichtet
Bemerkung:
ähnlich RAL 9010

Bei den Profilen (eloxiert oder pulverbeschichtet) können in der Oberfläche durch den Pressvorgang und der mechanischen Bearbeitung kleine Kratzer, Pressspuren und Verfärbungen vorhanden sein. Dies stellt keinen Reklamationsgrund dar.

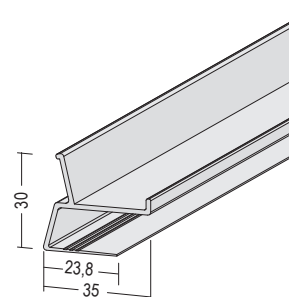

Art.-Nr.	Beschreibung	Länge (cm)	Bestellnummer	Breite (mm)	Gewicht (kg/m/Stk)	Verpackung / Palette
6541	1500 mm	150	117264		0,450	4 ST / 50 KAR
6539	2000 mm	200	118333		0,588	4 ST / 100 KAR

LED LICHTDESIGN LUMINO

PRODUKTKLASSE 6660

LED U-Profil

Zur Montage von LED-Strips. Einsatz auch als Kabelkanal. Geeignet für LED-Strips mit 20 Watt bzw. je nach Einbausituation mit max. 25 Watt. In Verbindung mit einem 25 Watt LED-Strip als Hauptbeleuchtung einsetzbar.
LED-Schiene mit opaler Abdeckung ohne LED-Strips.

Werkstoff: Aluminium



NEU

Art.-Nr.	Beschreibung	Länge (cm)	Bestellnummer	Breite (mm)	Gewicht (kg/m/Stk)	Verpackung / Palette
6690	schwarz	200	120428	18,5	0,570	4 ST / 100 KAR
6691	weiß	200	120429	18,5	0,570	4 ST / 100 KAR

NEU

Zubehör LED U-Profil

Passende Alu-Endkappen für LED U-Profil mit einer Breite von 18,5 mm.
Inkl. Schrauben.

Werkstoff: Aluminium



NEU

Art.-Nr.	Beschreibung	Länge (cm)	Bestellnummer	Breite (mm)	Gewicht (kg/m/Stk)	Verpackung / Palette
6696	Endkappe schwarz	0	120433		0,010	1 ST / 100 BEU
6697	Endkappe weiß	0	120434		0,010	1 ST / 100 BEU

NEU

Montage-Clip

Transparenter Kunststoff-Montage Clip für die bündige Montage der LED U-Profile mit einer Breite von 18,5 mm an Decke oder Wand. Der Beutel umfasst 2 Clips inkl. Schrauben.

Werkstoff: PVC

Anmerkungen: Empfehlung: 4 Stück pro 2-m-Stab. Bei Stößen 1 Clip als Verbinder verwenden.



NEU

Art.-Nr.	Beschreibung	Länge (cm)	Bestellnummer	Breite (mm)	Gewicht (kg/m/Stk)	Verpackung / Palette
6698	für 6690 / 6691	3	120435		0,010	2 ST / 200 BEU

LED U-Profil schmal

LED U-Profil mit opaler Kunststoffabdeckung zur Montage von LED-Strips. Einsatzmöglichkeit auch als Kabelkanal. Durch filigrane Bauweise flexibel einsetzbar, u.a. für Möbel, Formteile usw.
Geeignet für LED-Strips mit max. 15 Watt/m.
LED-Schiene mit opaler Abdeckung ohne LED-Strips.

Werkstoff: Aluminium



NEU

Art.-Nr.	Beschreibung	Länge (cm)	Bestellnummer	Breite (mm)	Gewicht (kg/m/Stk)	Verpackung / Palette
6679	schwarz	200	120431	13,4	0,110	4 ST / 100 KAR
6680	weiß	200	120430	13,4	0,110	4 ST / 100 KAR

NEU

LED LICHTDESIGN LUMINO

PRODUKTKLASSE 6660

Zubehör LED U-Profil

Endkappen-Set passend für LED U-Profil mit einer Breite von 13,4 mm.
Beutel enthält 1 x Endkappe geschlossen und 1 x Endkappe mit Leitungsführung.

Werkstoff: PVC

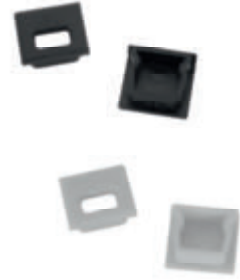

Art.-Nr.	Beschreibung	Länge (cm)	Bestellnummer	Breite (mm)	Gewicht (kg/m/Stk)	Verpackung / Palette
NEU 6685	Endkappe PVC schwarz	0	120437		0,010	1 ST / 100 BEU
NEU 6686	Endkappe PVC weiß	0	120441		0,010	1 ST / 100 BEU

Montage-Clip

Edelstahl-Montage Clip zur bündigen Montage der LED U-Profile mit einer Breite von 13,4 mm an Decke oder Wand.
Der Beutel umfasst 4 Clips.
Schrauben sind bauseits je nach Untergrund zu wählen und sind nicht im Lieferumfang inbegriffen.

Werkstoff: Edelstahl



Art.-Nr.	Beschreibung	Länge (cm)	Bestellnummer	Breite (mm)	Gewicht (kg/m/Stk)	Verpackung / Palette
NEU 6687	für 6680 / 6679	2	120442	14,00	0,010	4 ST / 400 BEU



AUF IHRE ANFORDERUNGEN ZUGESCHNITTEN

Das richtige Werkzeug macht den Unterschied. Mit den Profilscheren von PROTEKTOR lassen sich Profile auf die jeweilige Länge und passend zur Anwendung zuschneiden – winkeltreu, präzise, sicher und fehlerfrei. Messer und Schneideblock bestehen aus hochlegiertem, gehärtetem Spezialstahl. Das Material und die Verarbeitung sind die Grundlage für eine lange Lebensdauer im täglichen Einsatz. Die bewährten Zangen zum Verbinden der Profile sowie hochwertiges Zubehörmaterial zum Nachrüsten der Schneid- und Lochwerkzeuge ergänzen das Sortiment.

Produktvideo
Jetzt ansehen »



WERKZEUGE

PRODUKTKLASSE 6620

Profilschere MAXI

Zum Schneiden von UW-, CW- (50, 75 und 100), CD- und UD-Profilen mit Blechdicken bis 0,7 mm.

Art.-Nr.	Beschreibung	Bestellnummer	Breite (mm)	Gewicht (kg/m/Stk)	Verpackung / Palette
6432		101793		14,000	1 ST / 10 KAR



Zubehör für Profilschere MAXI

Art.-Nr.	Beschreibung	Bestellnummer	Breite (mm)	Gewicht (kg/m/Stk)	Verpackung / Palette
6427	Ersatzmesser	101785		0,500	1 ST / 10 ST
6429	Lochdorn Ø 25 mm	101796		1,000	1 ST / 10 ST
6430	Lochdorn Ø 6,2 mm	101797		0,250	1 ST / 10 ST
6431	Längenanschlag	101800		0,200	1 ST / 10 ST



Profilschere

Spezialschere mit markierter Auflage zum exakten, winkeltreuen Schneiden von PVC-Profilen.

Art.-Nr.	Putzdicke (mm)	Länge (cm)	Bestellnummer	Werkstoff	Verpackung / Palette
1452		26	102376		50 ST / 16 KAR



FASSADEN-/LÜFTUNGSPROFILE

PROTEKTOR Fassaden- und Lüftungsprofile stehen für Design und Qualität die erkennbar ist und in Deutschland hergestellt wird.

ALLGEMEINE HINWEISE ZUR MONTAGE VON FASSADEN-/LÜFTUNGSPROFILE

Bei der Auswahl und Montage der Fassaden- und Lüftungsprofile sind die Vorgaben der Platten- bzw. Unterkonstruktionshersteller sowie alle Anforderungen, geltende Normen und Richtlinien zu beachten und einzuhalten.

Wie alle Produkte, Materialien und Baustoffe am Bauwerk sind auch Fassaden- und Lüftungsprofile der Wärmeausdehnung ausgesetzt. Nach DIN 18516-1 sind Grenztemperaturen von -20 °C und +80 °C zu berücksichtigen.

Des Weiteren ist die Einbautemperatur zu berücksichtigen; entsprechende Abstände bei den Profilstößen sind zu beachten. Die Fassadenprofile dürfen – wie die meisten Komponenten der vorgehängten hinterlüfteten Fassade – keinen Zwängungen ausgesetzt werden. Eine Längenänderung der Profile muss gewährleistet sein.

Beispiel: Bei einer Temperaturdifferenz von 50 °K beträgt die Längenänderung von Hart-PVC-Profilen ca. 3,8 mm je Meter.

Bei Alu-Profilen beträgt die Längenausdehnung bei gleicher Temperaturdifferenz ca. 1,2 mm je Meter.

In der Regel sind die Fassadenprofile auf Plattenlänge bzw. -breite gekürzt zu montieren; die Stockwerkshöhe sollte idealerweise nicht überschritten werden.

Überlappungen der Profile sind zu verhindern. Dies kann durch konstruktive Maßnahmen wie durch Ausklinken oder auf Gehehrung geschnittene Profile gelöst werden.

Bitte beachten Sie bei den jeweiligen Anwendungen der Profile die Hinweise. Die nachfolgenden Details zeigen Beispiele. **Alle PROTEKTOR Fassaden- und Lüftungsprofile sind druck- und spannungsfrei zu montieren.**

Physikalische und thermische Eigenschaften von Aluminiumprofilen			
Eigenschaften	Einheit	Prüfmethode	Werte
Längenausdehnungskoeffizient	K ⁻¹ /m	Leitz-Dilatometer	24 x 10 ⁻⁶

Physikalische und thermische Eigenschaften von Kunststoffprofilen aus hochschlagzähem Hart-PVC			
Eigenschaften	Einheit	Prüfmethode	Werte
Zugfestigkeit	N/mm ²	DIN 53455	48
Dehnung	%	DIN 53455	35
Schlagzähigkeit	KJ/m ²	DIN 53453	
bei +21 °C	KJ/m ²	(Normalkleinstab)	ohne Bruch
bei 0 °C	KJ/m ²	(Normalkleinstab)	ohne Bruch
bei -20 °C	KJ/m ²	(Normalkleinstab)	ohne Bruch
Kerbschlagzähigkeit bei +21 °C	KJ/m ²	DIN 53448	36,0
Kerbschlagzähigkeit bei 0 °C	KJ/m ²	DIN 53448	7,5
Kugeldruckhärte nach 10 und 60 Sec	N/mm ²	DIN 53456	102,7/93,7
Dichte	g/cm ³	DIN 53479	1.48
Zug-E-Modul	N/mm ²	DIN 53457	2.500
Wasseraufnahme nach 96 Stunden	%	DIN 53495	≤ 0,06
Formbeständigkeit Vicat B	°C	DIN 53460	80
Längenausdehnungskoeffizient	K ⁻¹ /m	Leitz-Dilatometer	76 x 10 ⁻⁶

WERKSTOFFE, FARBEN

PROTEKTOR Fassaden- und Lüftungsprofile aus Aluminium und PVC werden gemäß den jeweils erforderlichen Normen hergestellt. EPDM steht für Ethylen Propylen Dien Monomer und ist ein synthetisch hergestellter Kautschuk mit besten Eigenschaften. Alle PROTEKTOR-Fassaden- und Lüftungsprofile aus Kunststoff werden ohne Bleistabilisator produziert

PROTEKTOR-Fassaden- und Lüftungsprofile aus PVC werden u. a. in den nachfolgenden Standardfarben produziert (aus drucktechnischen Gründen können die abgebildeten Farbtöne vom Original abweichen).

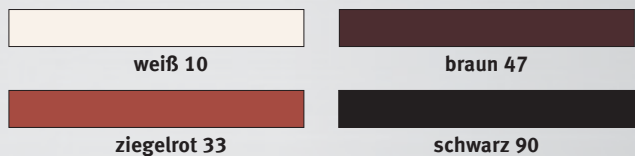

LICHT- UND WETTERECHTHEIT, BRANDVERHALTEN

Unsere PROTEKTOR-Hart-PVC-Profile erreichen die höchstmögliche Lichtechtheitsstufe 8 der Wollskala. Die von uns, gemeinsam mit unserem Vorlieferanten erarbeitete Rezeptur, verbietet uns den Einsatz von Abfall und Regenerat. Die PVC-Profile können jedoch bei starker UV-Belastung farblich verblassen. Dies stellt kein Reklamationsgrund dar. Die technische Funktion der Profile bleibt vollständig erhalten. Für die technische Funktionsfähigkeit der Fassadenprofile bieten wir entsprechend unseren allgemeinen Verkaufsbedingungen (§ 6) 5 Jahre Gewährleistung. Das weichmacherfreie Polyvinylchlorid (PVC-U), Hart-PVC, gemäß DIN 19531 ist in der DIN 4102 Teil 4 der Baustoffklasse B1 – schwer entflammbar – zugeordnet.

Für eventuelle Druckfehler und sonstige Änderungen übernehmen wir keine Haftung. Technische Änderungen vorbehalten! Frühere Kataloge verlieren hiermit ihre Gültigkeit.

FASSADENPROFILE ÜBERSICHT

ALUMINIUM



PROFILE AUS ALUMINIUM

Plattendicken bzw. Aufbau	Plattenhersteller bzw. Typen	Kantenprofile Außenecken						Kantenprofile Innenecken		
6 mm	Eternit Trespa Fundermax Rockpanel FibreCem		9444 9445						9432	9436 9437
8 mm	Eternit Trespa Fundermax Rockpanel FibreCem	9440 9441	9446 9447						9432	9436 9437
10 mm	Eternit Trespa Fundermax Rockpanel FibreCem	9442 9443	9449	9080			9430		9432	9436 9437
12 mm	Eternit Eternit Cedral Click** Trespa Fundermax Rockpanel FibreCem	9460 9461		9080**			9430		9432**	9436 9437
13 mm bis 20 mm	Wellprofile Trapezprofile Stülpchalungen Holzlamellen			9080 9402			9431	9439	9486*	9436 9437
21 mm bis 28 mm	Eternit-Cedral* Trapezprofile Stülpchalungen Holzlamellen			9484*	9485* hierzu passend 9451*		9428*	9438	9486*	9436 9437

Plattendicken bzw. Aufbau	Plattenhersteller bzw. Typen	Vertikale und horizontale Fugenprofile						Anschluss- und Einfassprofile				
6 mm	Eternit Trespa Fundermax Rockpanel FibreCem	9048 9061 9086			9042 9053 9054	9736	9311		9081			
8 mm	Eternit Trespa Fundermax Rockpanel FibreCem	9049 9062 9087	9092		9042 9053 9054	9738	9311		9081	9450		9085
10 mm	Eternit Trespa Fundermax Rockpanel FibreCem	9088	9092		9042 9053 9054		9311		9081	9451		9090
12 mm	Eternit Eternit Cedral Click** Trespa Fundermax Rockpanel FibreCem	9089	9092		9042 9053 9054		9311		9081	9407		
13 mm bis 20 mm	Wellprofile Trapezprofile Stülpchalungen Holzlamellen							9027		9408 9409		
21 mm bis 28 mm	Eternit-Cedral* Trapezprofile Stülpchalungen Holzlamellen							9027		9451* für Platten- streifen 10 mm	9487*	

Hinweise: Protektor Fassadenprofile sind zum Teil auch für nachfolgende Hersteller geeignet: Alucobond, Agrob Buchtal, Marazzi, Creaton, Argeton, Möding, Maas, Resopal, Prodema etc.; Pulverbeschichtung der Fassadenprofile nach RAL und in ganzen Verpackungseinheiten möglich;

Objektbilder mit eingebauten Fassadenprofilen siehe:

http://protektor.com/de/downloads/technische-unterlagen/fassadenprofile/produktvorstellung/Eigenschaften_von_Fassadenprofilen;

* Fassadenprofile für Eternit-Cedral Fassadenplatten

** Fassadenprofile für Eternit-Cedral Click Fassadenplatten

FASSADENPROFILE ÜBERSICHT

PVC



PROFILE AUS PVC

Plattendicken bzw. Aufbau	Plattenhersteller bzw. Typen	Kantenprofile Außenecken					
6 mm	Eternit Trespa Fundermax Rockpanel FibreCem	3569					
8 mm	Eternit Trespa Fundermax Rockpanel FibreCem	3623		3674			
10 mm	Eternit Trespa Fundermax Rockpanel FibreCem	3623		3674	3624		
12 mm	Eternit Trespa Fundermax Rockpanel FibreCem	3623		3674		3504	
13 mm bis 20 mm	Wellprofile Trapezprofile Stülpchalungen Holzlamellen		3506			3504 3555	3501
21 mm bis 28 mm	Trapezprofile Stülpchalungen Holzlamellen					3590	

Plattendicken bzw. Aufbau	Plattenhersteller bzw. Typen	Kantenprofile Innenecken		Vertikale u. horizontale Fugenprofile					
6 mm	Eternit Trespa Fundermax Rockpanel FibreCem	3505	3528 3540	3534		3557 3558		3691	
8 mm	Eternit Trespa Fundermax Rockpanel FibreCem	3505	3528 3540	3535		3546		3658	3588
10 mm	Eternit Trespa Fundermax Rockpanel FibreCem	3505	3528 3540	3536		3547		3609	
12 mm	Eternit Trespa Fundermax Rockpanel FibreCem	3505	3528 3540	3537		3548		3563	3589
13 mm bis 20 mm	Wellprofile Trapezprofile Stülpchalungen Holzlamellen	3505	3528 3540		3554		3560 3561	3529 3502	
21 mm bis 28 mm	Trapezprofile Stülpchalungen Holzlamellen		3528 3540					3527	

Hinweise: Protektor Fassadenprofile sind zum Teil auch für nachfolgende Hersteller geeignet: Alucobond, Agrob Buchtal, Marazzi, Creaton, Argeton, Möding, Maas, Resopal, Prodema etc.;
Objektbilder mit eingebauten Fassadenprofilen siehe:
http://protektor.com/de/downloads/technische-unterlagen/fassadenprofile/produktvorstellung/Eigenschaften_von_Fassadenprofilen

FASSADENPROFILE KANTENAUSBILDUNG

KANTENPROFILE OHNE SCHNITTKANTENÜBERDECKUNG



HINWEISE

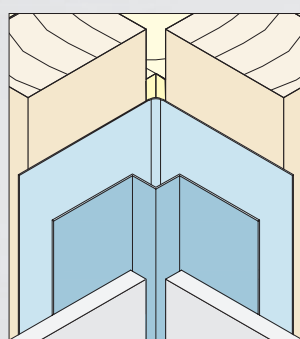
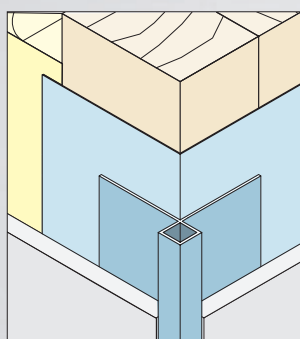
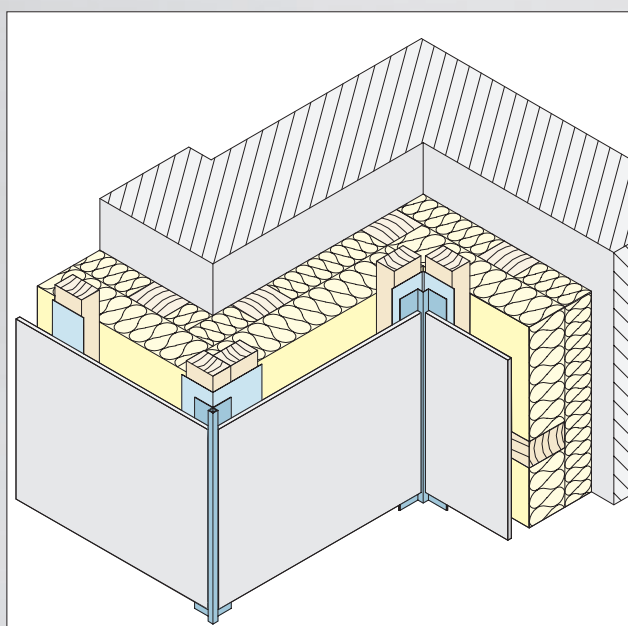

Kantenprofile dienen der Fassadengestaltung. Sie bedecken die Schnittkanten der Fassadentafeln und bilden eine saubere Kante.

Bei der Auswahl und Montage der Kantenprofile sind die Vorgaben der Platten- bzw. Unterkonstruktionshersteller sowie alle Anforderungen, geltende Normen und Richtlinien zu beachten und einzuhalten.

Vertikal eingebaute Kantenprofile sind im oberen Bereich einmalig als Festpunkt zu fixieren. Erfordert es die Gegebenheit, das Profil mehrmals zu befestigen, müssen die restlichen Befestigungen als Gleitpunkte ausgeführt werden.

Generell sind die Profile druck- und spannungsfrei zu montieren, so dass Ausdehnungen möglich sind. Fugen sind entsprechend den Erfordernissen zu berücksichtigen.

Bitte beachten Sie hierzu die Produktinformationen und die allgemeinen Hinweise zur Montage von Fassadenprofilen.

KANTENPROFILE

AUSSENKANTE OHNE SCHNITTKANTENÜBERDECKUNG

Kantenprofil ohne Schnittkantenüberdeckung

Kantenprofil für Fassadenbekleidungen
bis 6,5 mm.

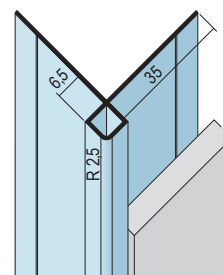

Art.-Nr.	Werkstoff	Länge (cm)	Bestellnummer	Farbe	Verpackung / Palette
97018	Aluminium	300	118564	NA - natur	10 STB / 70 BUN

Kantenprofil ohne Schnittkantenüberdeckung

Kantenprofil für Fassadenbekleidungen
bis 8,5 mm.

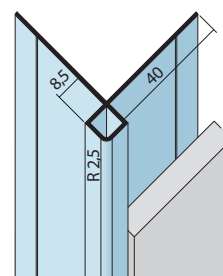

Art.-Nr.	Werkstoff	Länge (cm)	Bestellnummer	Farbe	Verpackung / Palette
9440	Aluminium	300	108197	NA - natur	10 STB / 70 BUN
9441	Aluminium	300	108198	E6 - EV1	10 STB / 70 BUN

Kantenprofil ohne Schnittkantenüberdeckung

Kantenprofil für Fassadenbekleidungen
bis 10,8 mm.

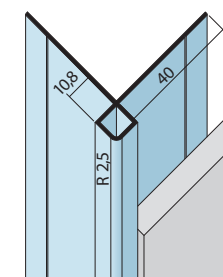

Art.-Nr.	Werkstoff	Länge (cm)	Bestellnummer	Farbe	Verpackung / Palette
9442	Aluminium	300	108199	NA - natur	10 STB / 33 BUN
9443	Aluminium	300	108200	E6 - EV1	10 STB / 33 BUN

Kantenprofil ohne Schnittkantenüberdeckung

Kantenprofil für Fassadenbekleidungen
bis 12,8 mm.

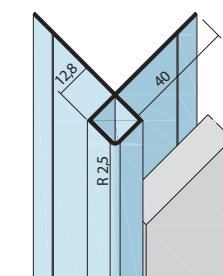

Art.-Nr.	Werkstoff	Länge (cm)	Bestellnummer	Farbe	Verpackung / Palette
9460	Aluminium	300	108267	NA - natur	10 STB / 70 BUN
9461	Aluminium	300	108268	E6 - EV1	10 STB / 30 BUN

Kantenprofil ohne Schnittkantenüberdeckung

Kantenprofil für Fassadenbekleidungen
bis 13,5 mm.

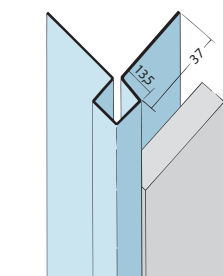

Art.-Nr.	Werkstoff	Länge (cm)	Bestellnummer	Farbe	Verpackung / Palette
9080	Aluminium	250	101612	NA - natur	10 STB / 35 BUN

KANTENPROFILE

AUSSENKANTE OHNE SCHNITTKANTENÜBERDECKUNG

Kantenprofil ohne Schnittkantenüberdeckung

Kantenprofil für Fassadenbekleidungen bis 18 mm.

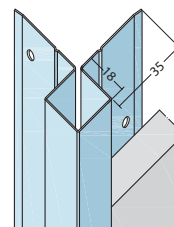

Art.-Nr.	Werkstoff	Länge (cm)	Bestellnummer	Farbe	Verpackung / Palette
9402	Aluminium	250	103075	NA - natur	10 STB / 31 BUN

Kantenprofil ohne Schnittkantenüberdeckung

Kantenprofil für Fassadenbekleidungen bis 25 mm.

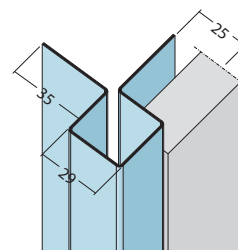

Art.-Nr.	Werkstoff	Länge (cm)	Bestellnummer	Farbe	Verpackung / Palette
9484	Aluminium	300	109702	NA - natur	10 STB / 20 BUN

Kantenprofil ohne Schnittkantenüberdeckung

Kantenprofil für Fassadenbekleidungen 25 und 10 mm.

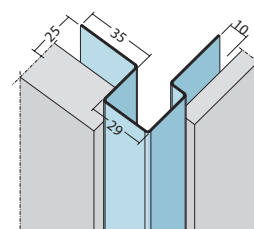

Art.-Nr.	Werkstoff	Länge (cm)	Bestellnummer	Farbe	Verpackung / Palette
9485	Aluminium	300	109703	NA - natur	10 STB / 20 BUN

Kantenprofil ohne Schnittkantenüberdeckung

Kanten- bzw. Kreuzprofil für großformatige Fassadenbekleidungen bis 12 mm.

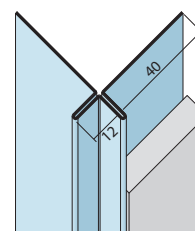

Art.-Nr.	Werkstoff	Länge (cm)	Bestellnummer	Farbe	Verpackung / Palette
9430	Aluminium	250	108210	NA - natur	10 STB / 32 BUN

Kantenprofil ohne Schnittkantenüberdeckung

Kanten- bzw. Kreuzprofil für großformatige Fassadenbekleidungen, Stülpschalungen, Aluwellen usw. bis 20 mm.

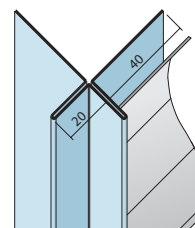

Art.-Nr.	Werkstoff	Länge (cm)	Bestellnummer	Farbe	Verpackung / Palette
9431	Aluminium	250	108211	NA - natur	10 STB / 24 BUN

KANTENPROFILE

AUSSENKANTE OHNE SCHNITTKANTENÜBERDECKUNG

Kantenprofil ohne Schnittkantenüberdeckung

Kanten- bzw. Kreuzprofil für Rhombus-, Holzlamellenfassaden oder beliebige Fassadenbekleidungen bis 28 mm.

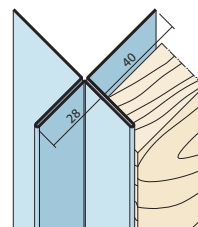

Art.-Nr.	Werkstoff	Länge (cm)	Bestellnummer	Farbe	Verpackung / Palette
9428	Aluminium	250	109170	NA - natur	10 STB / 18 BUN

Kantenprofil Y ohne Schnittkantenüberdeckung

Y-Kantenprofil für Rhombus-, Holzlamellenfassaden oder beliebige Fassadenbekleidungen bis 20 mm.

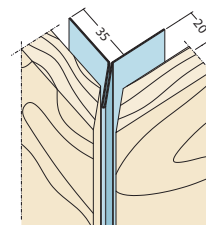

Art.-Nr.	Werkstoff	Länge (cm)	Bestellnummer	Farbe	Verpackung / Palette
9439	Aluminium	250	109728	NA - natur	10 STB / 30 BUN

Kantenprofil Y ohne Schnittkantenüberdeckung

Y-Kantenprofil für Rhombus-, Holzlamellenfassaden oder beliebige Fassadenbekleidungen bis 28 mm.

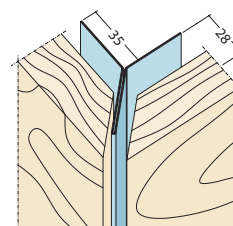

Art.-Nr.	Werkstoff	Länge (cm)	Bestellnummer	Farbe	Verpackung / Palette
9438	Aluminium	250	109729	NA - natur	10 STB / 20 BUN

Kantenprofil ohne Schnittkantenüberdeckung PVC

Kantenprofil für Fassadenbekleidungen bis 6,5 mm.

Bemerkung:
Beigefügtes PVC-Aufsteckprofil reduziert eindringendes Wasser.

Art.-Nr.	Werkstoff	Länge (cm)	Bestellnummer	Farbe	Verpackung / Palette
3569	Hart-PVC	300	100737	90 - schwarz	10 STB / 49 BUN
	Hart-PVC	300	100733	10 - weiß	10 STB / 49 BUN

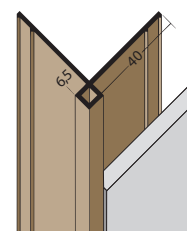

Kantenprofil ohne Schnittkantenüberdeckung PVC

Kantenprofil für Fassadenbekleidungen bis 11 mm.

Bemerkung:
Beigefügtes PVC-Aufsteckprofil reduziert eindringendes Wasser.

Art.-Nr.	Werkstoff	Länge (cm)	Bestellnummer	Farbe	Verpackung / Palette
3623	Hart-PVC	300	101299	90 - schwarz	10 STB / 30 BUN

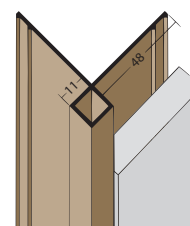

KANTENPROFILE

AUSSENKANTE OHNE SCHNITTKANTENÜBERDECKUNG

Kantenprofil ohne Schnittkantenüberdeckung PVC

Kantenprofil für Fassadenbekleidungen bis 16 mm.

Bemerkung:
Beigefügtes PVC-Aufsteckprofil reduziert eindringendes Wasser.

Art.-Nr.	Werkstoff	Länge (cm)	Bestellnummer	Farbe	Verpackung / Palette
3506	Hart-PVC	300	100250	47 - braun	10 STB / 28 BUN
	Hart-PVC	300	100249	33 - ziegelrot	10 STB / 28 BUN
	Hart-PVC	300	100251	90 - schwarz	10 STB / 28 BUN

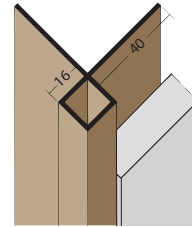

Kantenprofil ohne Schnittkantenüberdeckung PVC

Kantenprofil Y für Fassadenbekleidungen bis 11 mm sowie als Zubehör für Naturschieferplatten.

Bemerkung:
Beigefügtes PVC-Aufsteckprofil reduziert eindringendes Wasser.

Art.-Nr.	Werkstoff	Länge (cm)	Bestellnummer	Farbe	Verpackung / Palette
3674	Hart-PVC	300	100059	90 - schwarz	10 STB / 49 BUN

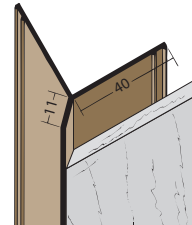

FASSADENPROFILE KANTENAUSBILDUNG

KANTENPROFILE MIT SCHNITTKANTENÜBERDECKUNG



HINWEISE

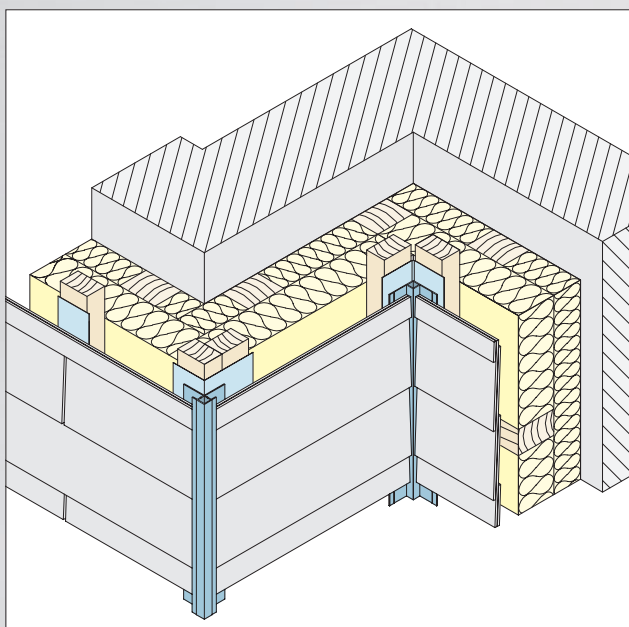

Kantenprofile dienen der Fassadengestaltung. Sie überdecken und schützen die Schnittkanten der Fassadentafeln vollständig und bilden dadurch eine saubere Kante.

Bei der Auswahl und Montage der Kantenprofile sind die Vorgaben der Platten- bzw. Unterkonstruktionshersteller sowie alle Anforderungen, geltende Normen und Richtlinien zu beachten und einzuhalten.

Vertikal eingebaute Kantenprofile sind im oberen Bereich einmalig als Festpunkt zu fixieren. Erfordert es die Gegebenheit, das Profil mehrmals zu befestigen, müssen die restlichen Befestigungen als Gleitpunkte ausgeführt werden.

Generell sind die Profile druck- und spannungsfrei zu montieren, so dass Ausdehnungen möglich sind. Fugen sind entsprechend den Erfordernissen zu berücksichtigen.

Bitte beachten Sie hierzu die Produktinformationen und die allgemeinen Hinweise zur Montage von Fassadenprofilen.

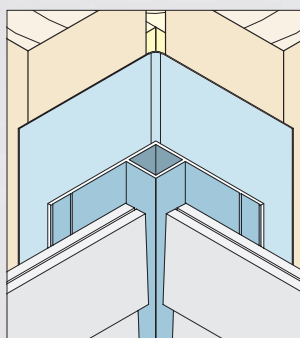
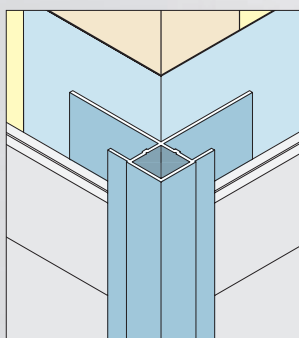

KANTENPROFILE

AUSSENKANTE MIT SCHNITTKANTENÜBERDECKUNG

Kantenprofil mit Schnittkantenüberdeckung

Kantenprofil für Fassadenbekleidungen bis 6,5 mm.

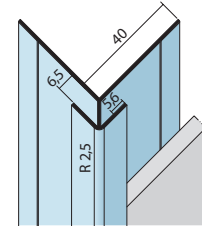

Art.-Nr.	Werkstoff	Länge (cm)	Bestellnummer	Farbe	Verpackung / Palette
9444	Aluminium	300	108201	NA - natur	10 STB / 36 BUN
9445	Aluminium	300	108202	E6 - EV1	10 STB / 70 BUN

Kantenprofil mit Schnittkantenüberdeckung

Kantenprofil für Fassadenbekleidungen bis 8,5 mm.

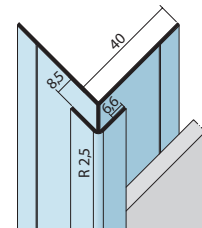

Art.-Nr.	Werkstoff	Länge (cm)	Bestellnummer	Farbe	Verpackung / Palette
9446	Aluminium	300	108203	NA - natur	10 STB / 33 BUN
9447	Aluminium	300	108204	E6 - EV1	10 STB / 70 BUN

Kantenprofil mit Schnittkantenüberdeckung Alu

Kantenprofil für Fassadenbekleidungen bis 10,5 mm.

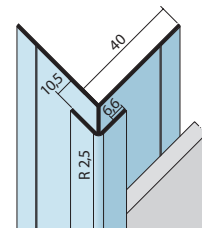

Art.-Nr.	Werkstoff	Länge (cm)	Bestellnummer	Farbe	Verpackung / Palette
9449	Aluminium	300	108206	E6 - EV1	10 STB / 30 BUN

Kantenprofil mit Schnittkantenüberdeckung PVC

Kantenprofil für Fassadenbekleidungen bis 11 mm.

Bemerkung:
Beigefügtes PVC-Aufsteckprofil reduziert eindringendes Wasser.

Art.-Nr.	Werkstoff	Länge (cm)	Bestellnummer	Farbe	Verpackung / Palette
3624	Hart-PVC	300	101341	90 - schwarz	10 STB / 30 BUN
	Hart-PVC	300	101333	10 - weiß	10 STB / 30 BUN

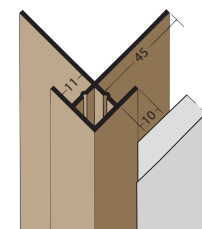

KANTENPROFILE

AUSSENKANTE MIT SCHNITTKANTENÜBERDECKUNG

Kantenprofil mit Schnittkantenüberdeckung PVC

Kantenprofil für Fassadenbekleidungen bis 14 mm.

Bemerkung:
Beigefügtes PVC-Aufsteckprofil reduziert eindringendes Wasser. Zur Eckausbildung eignet sich das Passeckstück Profil 3503 in schwarz.

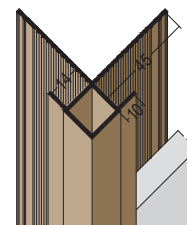

Art.-Nr.	Werkstoff	Länge (cm)	Bestellnummer	Farbe	Verpackung / Palette
3504	Hart-PVC	250	113994	10 - weiß	10 STB / 24 BUN
	Hart-PVC	250	113996	47 - braun	10 STB / 24 BUN
	Hart-PVC	250	113995	33 - ziegelrot	10 STB / 24 BUN
	Hart-PVC	250	113997	90 - schwarz	10 STB / 24 BUN
	Hart-PVC	300	114000	47 - braun	10 STB / 24 BUN
	Hart-PVC	300	113999	33 - ziegelrot	10 STB / 24 BUN
	Hart-PVC	300	114001	90 - schwarz	10 STB / 24 BUN

Kantenprofil mit Schnittkantenüberdeckung PVC

Kantenprofil für Fassadenbekleidungen bis 17 mm.

Bemerkung:
Beigefügtes PVC-Aufsteckprofil reduziert eindringendes Wasser. Zur Eckausbildung eignet sich das Passeckstück Profil 3575 in weiß oder schwarz.

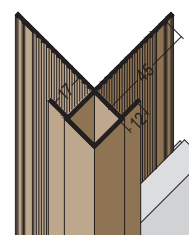

Art.-Nr.	Werkstoff	Länge (cm)	Bestellnummer	Farbe	Verpackung / Palette
3555	Hart-PVC	250	100603	90 - schwarz	10 STB / 24 BUN
	Hart-PVC	250	100602	47 - braun	10 STB / 24 BUN
	Hart-PVC	250	100601	33 - ziegelrot	10 STB / 24 BUN
	Hart-PVC	250	100598	10 - weiß	10 STB / 24 BUN
	Hart-PVC	300	100607	47 - braun	10 STB / 24 BUN
	Hart-PVC	300	100606	33 - ziegelrot	10 STB / 24 BUN
	Hart-PVC	300	100609	90 - schwarz	10 STB / 24 BUN
	Hart-PVC	300	100605	10 - weiß	10 STB / 24 BUN

Kantenprofil mit Schnittkantenüberdeckung PVC

Kantenprofil für Fassadenbekleidungen bis 20 mm.

Bemerkung:
Beigefügtes PVC-Aufsteckprofil reduziert eindringendes Wasser.

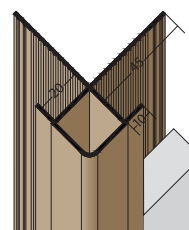

Art.-Nr.	Werkstoff	Länge (cm)	Bestellnummer	Farbe	Verpackung / Palette
3501	Hart-PVC	250	100197	90 - schwarz	10 STB / 20 BUN
	Hart-PVC	300	100201	90 - schwarz	10 STB / 20 BUN

Kantenprofil mit Schnittkantenüberdeckung PVC

Kantenprofil für Fassadenbekleidungen bis 27 mm.

Bemerkung:
Beigefügtes PVC-Aufsteckprofil reduziert eindringendes Wasser.

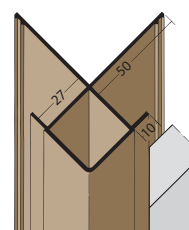

Art.-Nr.	Werkstoff	Länge (cm)	Bestellnummer	Farbe	Verpackung / Palette
3590	Hart-PVC	300	100918	90 - schwarz	6 STB / 20 BUN

KANTENPROFILE

AUSSENKANTE MIT SCHNITTKANTENÜBERDECKUNG

Passeckstück PVC

Passeckstück 3503 passend für Kantenprofil 3504.

Bemerkung:

Die Passeckstücke können farblich leicht von den Kantenprofilen abweichen.

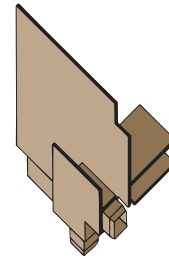

Art.-Nr.	Werkstoff	Länge (cm)	Bestellnummer	Farbe	Verpackung / Palette
3503	Hart-PVC	5	102260	90 - schwarz	50 ST / 20 KAR
3575	Hart-PVC	8	102273	10 - weiß	50 ST / 25 KAR
	Hart-PVC	8	102281	90 - schwarz	50 ST / 25 KAR

FASSADENPROFILE KANTENAUSBILDUNG

ANWENDUNGSHINWEISE AUSSENECKE

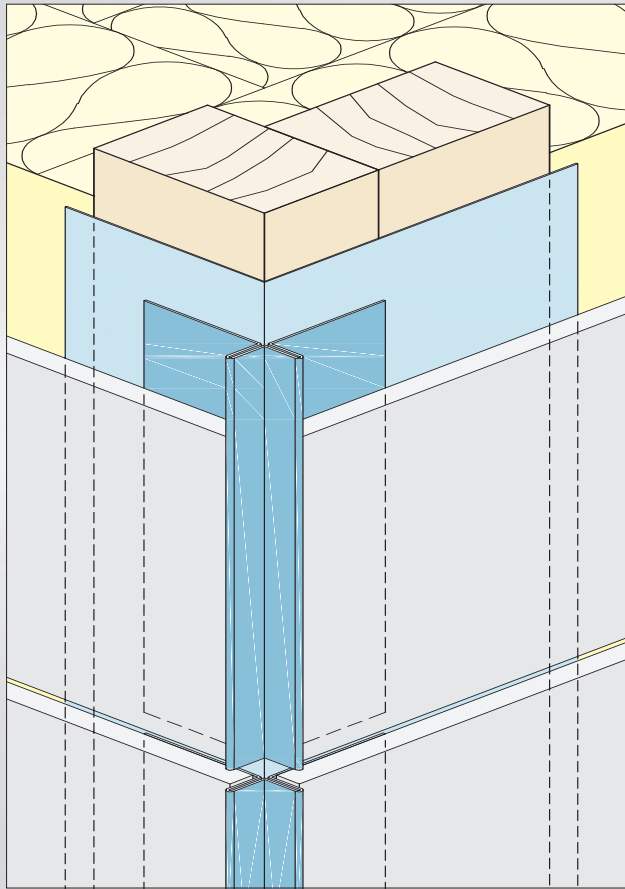

Beim Einsatz von Aluminium-Kantenprofilen können die vertikalen Profilstöße mit einer Fuge der Fassadenbekleidung übereinstimmen. Der grundsätzliche Einsatz von Fugenbändern kann das Eindringen von Wasser verhindern.

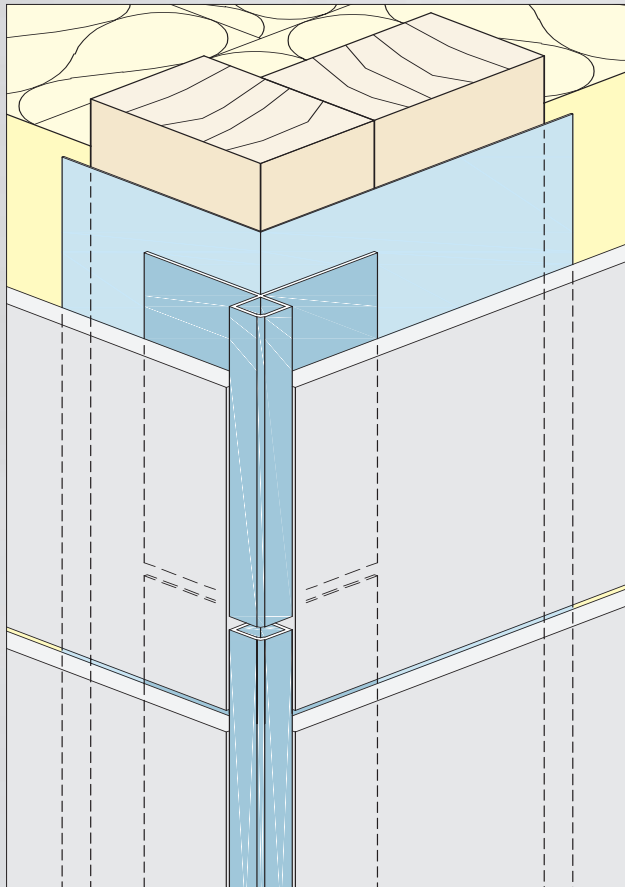

Die vertikalen Profilstöße der Aluminium-Kantenprofile können auch versetzt zur Fuge der Fassadenbekleidung angeordnet werden. Der grundsätzliche Einsatz von Fugenbändern kann das Eindringen von Wasser verhindern.

Die Fassadenprofile dürfen – wie die meisten Komponenten der vorgehängten Fassade – keinen Zwängungen ausgesetzt werden. Eine Längenänderung der Profile muss gewährleistet sein.

FASSADENPROFILE KANTENAUSBILDUNG

KANTENPROFILE FÜR INNENECKEN



HINWEISE

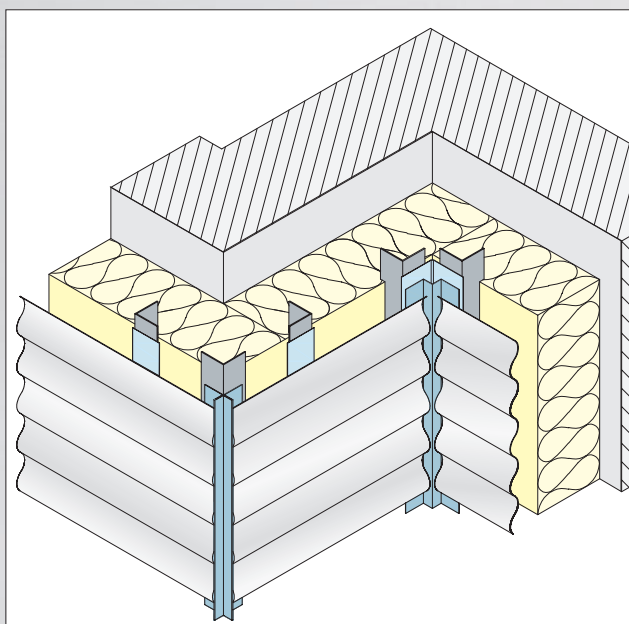

Kantenprofile für Innenecken bilden einen sauberen Abschluss der Fassadenbekleidung.

Bei der Auswahl und Montage der Kantenprofile sind die Vorgaben der Platten- bzw. Unterkonstruktionshersteller sowie alle Anforderungen, geltende Normen und Richtlinien zu beachten und einzuhalten.

Vertikal eingebaute Kantenprofile sind im oberen Bereich einmalig als Festpunkt zu fixieren. Erfordert es die Gegebenheit, das Profil mehrmals zu befestigen, müssen die restlichen Befestigungen als Gleitpunkte ausgeführt werden.

Generell sind die Profile druck- und spannungsfrei zu montieren, so dass Ausdehnungen möglich sind. Fugen sind entsprechend den Erfordernissen zu berücksichtigen.

Bitte beachten Sie hierzu die Produktinformationen und die allgemeinen Hinweise zur Montage von Fassadenprofilen.

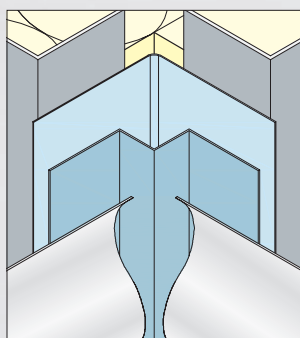
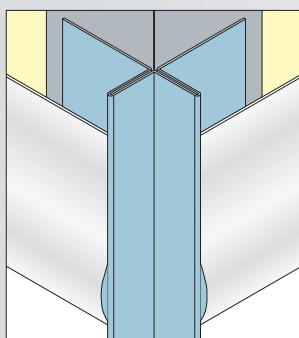

KANTENPROFILE

INNENKANTE

Kantenprofil für Innenecken

Kantenprofil für Innenecken für Fassadenbekleidungen bis 12 mm.

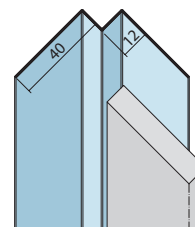

Art.-Nr.	Werkstoff	Länge (cm)	Bestellnummer	Farbe	Verpackung / Palette
9432	Aluminium	250	108212	NA - natur	10 STB / 90 BUN

Kantenprofil für Innenecken

Kantenprofil für Innenecken für Fassadenbekleidungen bis 25 mm.

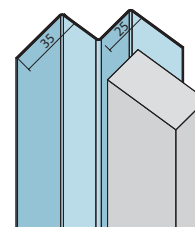

Art.-Nr.	Werkstoff	Länge (cm)	Bestellnummer	Farbe	Verpackung / Palette
9486	Aluminium	300	109704	NA - natur	10 STB / 100 BUN

Kantenprofil für Innenecken PVC

Kantenprofil für Innenecken für Fassadenbekleidungen bis 15 mm.

Bemerkung:
Beigefügtes PVC-Aufsteckprofil reduziert eindringendes Wasser.

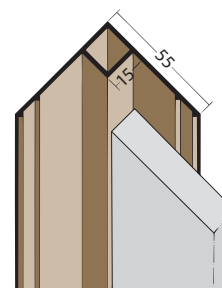

Art.-Nr.	Werkstoff	Länge (cm)	Bestellnummer	Farbe	Verpackung / Palette
3505	Hart-PVC	300	100236	10 - weiß	10 STB / 34 BUN
	Hart-PVC	300	100239	90 - schwarz	10 STB / 34 BUN

FASSADENPROFILE KANTENAUSBILDUNG

ANWENDUNGSHINWEISE INNENECKE

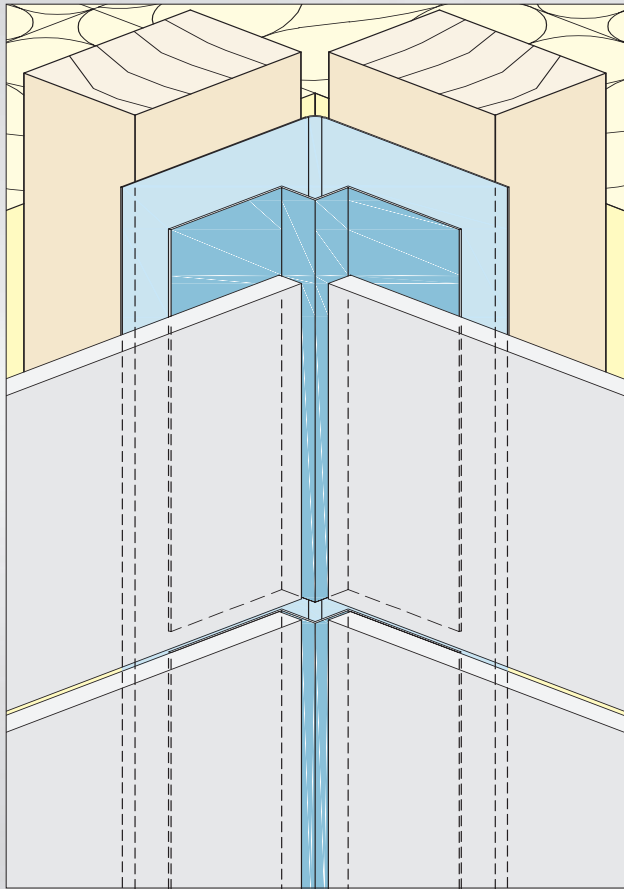

Beim Einsatz von Aluminium-Kantenprofilen können die vertikalen Profilstöße mit einer Fuge der Fassadenbekleidung übereinstimmen. Der grundsätzliche Einsatz von Fugenbändern kann das Eindringen von Wasser verhindern.

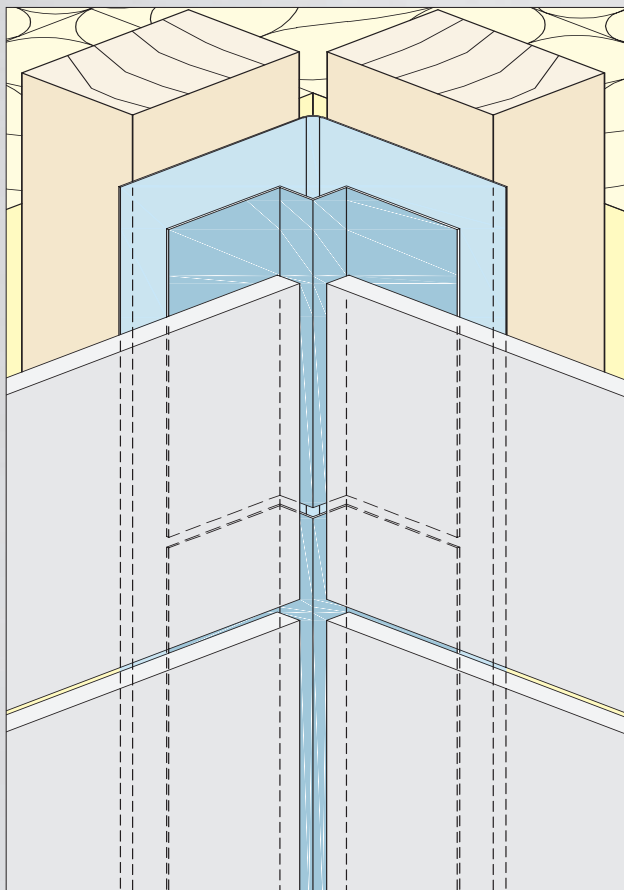

Die vertikalen Profilstöße der Aluminium-Kantenprofile können auch versetzt zur Fuge der Fassadenbekleidung angeordnet werden. Der grundsätzliche Einsatz von Fugenbändern kann das Eindringen von Wasser verhindern.

Die Fassadenprofile dürfen – wie die meisten Komponenten der vorgehängten Fassade – keinen Zwängungen ausgesetzt werden. Eine Längenänderung der Profile muss gewährleistet sein.



HINWEISE

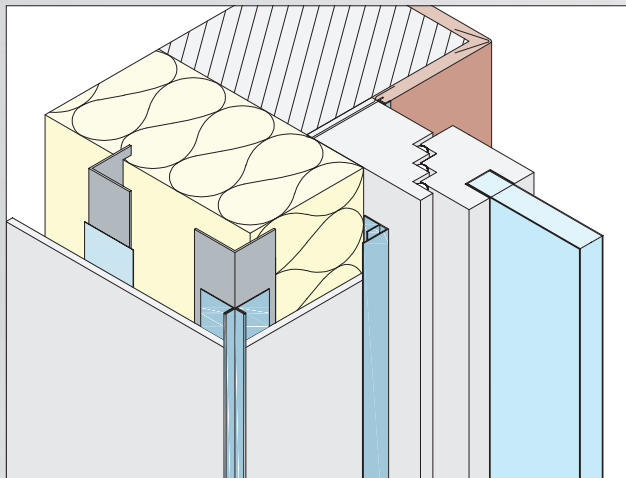

Die Laibungsausbildung kann auf unterschiedliche Arten ausgeführt werden. In der Praxis wird je nach Wunsch des Bauherrn u. a. die Fassadenbekleidung in der Laibung fortgesetzt oder auf bestehende Systeme zurückgegriffen.

Protektor bietet verschiedene Systeme oder Systembestandteile für die Anwendungen.

Mit den F-Profilen können Fassadenplatten ideal an verschiedenen Positionen wie z. B. Fenster- und Tür-laibungen befestigt werden. Durch das Verdecken der Schnittkanten können Unebenheiten überdeckt und ausgeglichen werden.

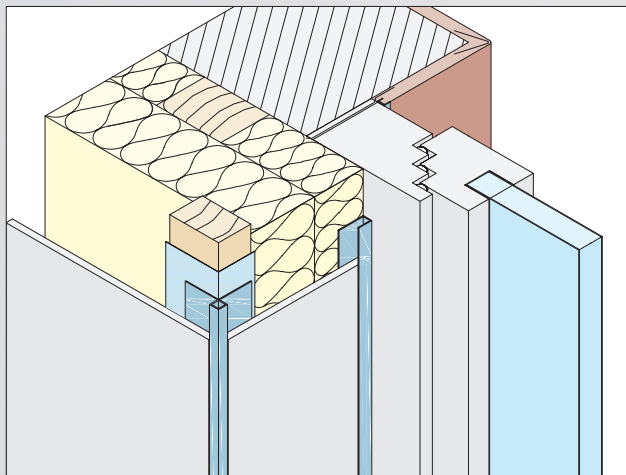

Mit den Abschluss- und Einfassprofilen bzw. U-Profilen können Fassadenplatten ideal an verschiedenen Positionen wie z. B. an Fenster- und Tür-laibungen befestigt werden.

ANSCHLUSS- UND EINFASSPROFILE

Anschluss- und Einfassprofil F-Profil

F-Profil für Fassadenbekleidungen bis 8,5 mm.

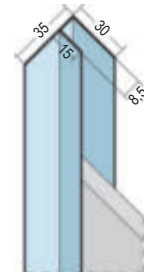

Art.-Nr.	Werkstoff	Länge (cm)	Bestellnummer	Farbe	Verpackung / Palette
9085	Aluminium	300	106879	E6 - EV1	10 STB / 40 BUN

Anschluss- und Einfassprofil F-Profil

F-Profil für Fassadenbekleidungen bis 10,5 mm.

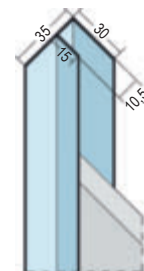

Art.-Nr.	Werkstoff	Länge (cm)	Bestellnummer	Farbe	Verpackung / Palette
9090	Aluminium	300	110861	E6 - EV1	10 STB / 80 BUN

Anschluss- und Einfassprofil U-Profil

U-Profil für Fassadenbekleidungen bis 6,5 mm.

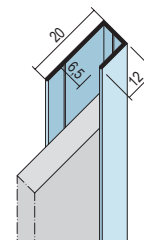

Art.-Nr.	Werkstoff	Länge (cm)	Bestellnummer	Farbe	Verpackung / Palette
97043	Aluminium	300	118565	NA - natur	10 STB / 101 BUN

Anschluss- und Einfassprofil U-Profil

U-Profil für Fassadenbekleidungen bis 8,5 mm.

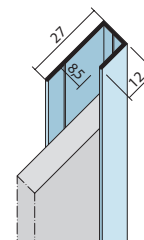

Art.-Nr.	Werkstoff	Länge (cm)	Bestellnummer	Farbe	Verpackung / Palette
9450	Aluminium	300	108207	NA - natur	10 STB / 101 BUN

Anschluss- und Einfassprofil U-Profil

U-Profil für Fassadenbekleidungen bis 10,5 mm.

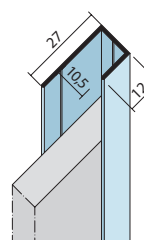

Art.-Nr.	Werkstoff	Länge (cm)	Bestellnummer	Farbe	Verpackung / Palette
9451	Aluminium	300	108196	NA - natur	10 STB / 150 BUN

ANSCHLUSS- UND EINFASSPROFILE

Anschluss- und Einfassprofil U-Profil

U-Profil für Fassadenbekleidungen bis 13 mm.

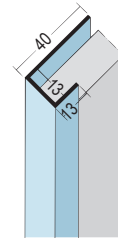

Art.-Nr.	Werkstoff	Länge (cm)	Bestellnummer	Farbe	Verpackung / Palette
9407	Aluminium	250	101727	NA - natur	10 STB / 75 BUN

Anschluss- und Einfassprofil U-Profil

U-Profil für Fassadenbekleidungen bis 16 mm.

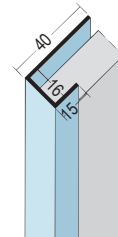

Art.-Nr.	Werkstoff	Länge (cm)	Bestellnummer	Farbe	Verpackung / Palette
9408	Aluminium	250	101732	NA - natur	10 STB / 90 BUN

Anschluss- und Einfassprofil U-Profil

U-Profil für Fassadenbekleidungen bis 20 mm.

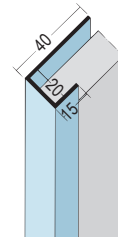

Art.-Nr.	Werkstoff	Länge (cm)	Bestellnummer	Farbe	Verpackung / Palette
9409	Aluminium	250	101735	NA - natur	10 STB / 75 BUN

Anschluss- und Einfassprofil U-Profil PVC

U-Profil für Fassadenbekleidungen bis 6,5 mm.

Art.-Nr.	Werkstoff	Länge (cm)	Bestellnummer	Farbe	Verpackung / Palette
3691	Hart-PVC	250	102076	10 - weiß	10 STB / 153 BUN
	Hart-PVC	300	102094	47 - braun	10 STB / 153 BUN
	Hart-PVC	300	102095	90 - schwarz	10 STB / 153 BUN
	Hart-PVC	300	102091	10 - weiß	10 STB / 153 BUN
	Hart-PVC	500	102107	90 - schwarz	10 STB / 55 BUN
	Hart-PVC	500	102098	10 - weiß	10 STB / 55 BUN

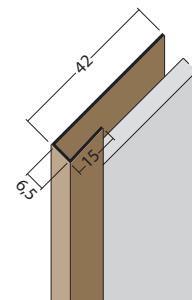

ABVERKAUF

ABVERKAUF

ANSCHLUSS- UND EINFASSPROFILE

Anschluss- und Einfassprofil U-Profil PVC

U-Profil für Fassadenbekleidungen bis 9 mm.

Art.-Nr.	Werkstoff	Länge (cm)	Bestellnummer	Farbe	Verpackung / Palette
3658	Hart-PVC	250	101541	10 - weiß	10 STB / 119 BUN
	Hart-PVC	250	101583	90 - schwarz	10 STB / 119 BUN
	Hart-PVC	250	101556	33 - ziegelrot	10 STB / 119 BUN
	Hart-PVC	250	101567	47 - braun	10 STB / 119 BUN
	Hart-PVC	300	101607	90 - schwarz	10 STB / 119 BUN
	Hart-PVC	500	101642	90 - schwarz	10 STB / 40 BUN

ABVERKAUF

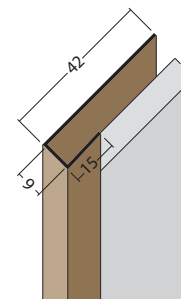

Anschluss- und Einfassprofil U-Profil PVC

U-Profil für Fassadenbekleidungen bis 13 mm.

Art.-Nr.	Werkstoff	Länge (cm)	Bestellnummer	Farbe	Verpackung / Palette
3563	Hart-PVC	250	100688	90 - schwarz	10 STB / 117 BUN
	Hart-PVC	300	100693	47 - braun	10 STB / 117 BUN
	Hart-PVC	300	100690	10 - weiß	10 STB / 117 BUN
	Hart-PVC	300	100692	33 - ziegelrot	10 STB / 117 BUN
	Hart-PVC	300	100695	90 - schwarz	10 STB / 117 BUN
	Hart-PVC	500	100697	10 - weiß	10 STB / 40 BUN

ABVERKAUF

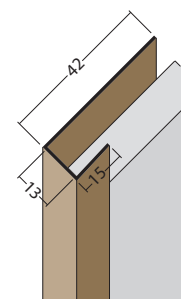

Anschluss- und Einfassprofil U-Profil PVC

U-Profil für Fassadenbekleidungen bis 17 mm.

Art.-Nr.	Werkstoff	Länge (cm)	Bestellnummer	Farbe	Verpackung / Palette
3529	Hart-PVC	250	100344	10 - weiß	10 STB / 110 BUN
	Hart-PVC	250	100345	33 - ziegelrot	10 STB / 110 BUN
	Hart-PVC	250	100346	47 - braun	10 STB / 110 BUN
	Hart-PVC	250	100347	90 - schwarz	10 STB / 110 BUN
	Hart-PVC	300	100351	90 - schwarz	10 STB / 110 BUN
	Hart-PVC	500	100355	90 - schwarz	10 STB / 40 BUN
	Hart-PVC	500	100354	47 - braun	10 STB / 40 BUN
	Hart-PVC	500	100352	10 - weiß	10 STB / 40 BUN

ABVERKAUF

ABVERKAUF

ABVERKAUF

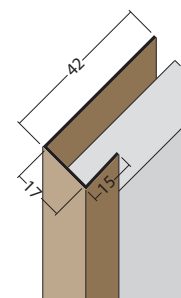

Anschluss- und Einfassprofil U-Profil PVC

U-Profil für Fassadenbekleidungen bis 20 mm.



Art.-Nr.	Werkstoff	Länge (cm)	Bestellnummer	Farbe	Verpackung / Palette
3502	Hart-PVC	250	100206	10 - weiß	10 STB / 90 BUN
	Hart-PVC	250	100209	90 - schwarz	10 STB / 90 BUN
	Hart-PVC	300	100211	10 - weiß	10 STB / 90 BUN
	Hart-PVC	500	100219	90 - schwarz	10 STB / 90 BUN
	Hart-PVC	500	100216	10 - weiß	10 STB / 90 BUN

ABVERKAUF

ABVERKAUF

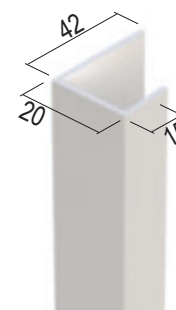

ANSCHLUSS- UND EINFASSPROFILE

Anschluss- und Einfassprofil U-Profil PVC

U-Profil für Fassadenbekleidungen bis 27 mm.

Art.-Nr.	Werkstoff	Länge (cm)	Bestellnummer	Farbe	Verpackung / Palette
3527	Hart-PVC	250	100327	90 - schwarz	10 STB / 90 BUN
	Hart-PVC	250	100324	10 - weiß	10 STB / 90 BUN
	Hart-PVC	250	100326	47 - braun	10 STB / 90 BUN
	Hart-PVC	300	100328	10 - weiß	10 STB / 90 BUN

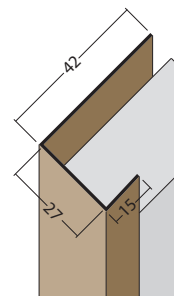

ANSCHLUSS- UND EINFASSPROFILE

EINFASS-/ REGEN-/ SOCKELPROFILE

Regenabweisprofil PVC

Regenabweisprofil zum Schutz der Fassadenbekleidungen.

Art.-Nr.	Werkstoff	Länge (cm)	Bestellnummer	Farbe	Maß a (mm)	Verpackung / Palette
3588	Hart-PVC	250	100888	90 - schwarz	8,5 mm	20 STB / 56 BUN
3589	Hart-PVC	250	100897	10 - weiß	12,5 mm	20 STB / 56 BUN

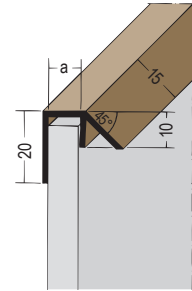

Sockelprofil-Z Aluminium

Sockel-Z-Profil zur Überdeckung von Fassadenbekleidungen bis 11,5 mm.



Art.-Nr.	Werkstoff	Länge (cm)	Bestellnummer	Farbe	Maß a (mm)	Verpackung / Palette
9083	Aluminium	250	101622	NA - natur	11,5 mm	10 STB / 140 BUN

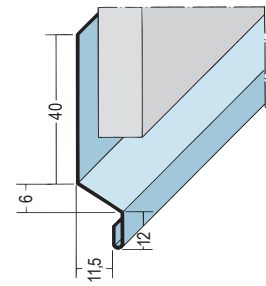

Sockelabschluß-/Noppenbahnprofil PVC

Sockel-Z-Profil zur Überdeckung von Fassadenbekleidungen bis 13,5 mm.

Art.-Nr.	Werkstoff	Länge (cm)	Bestellnummer	Farbe	Maß a (mm)	Verpackung / Palette
3820	Hart-PVC	200	102990	90 - schwarz	13,8 mm	20 STB / 80 BUN

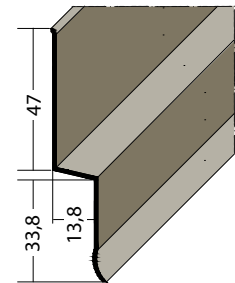



HINWEISE

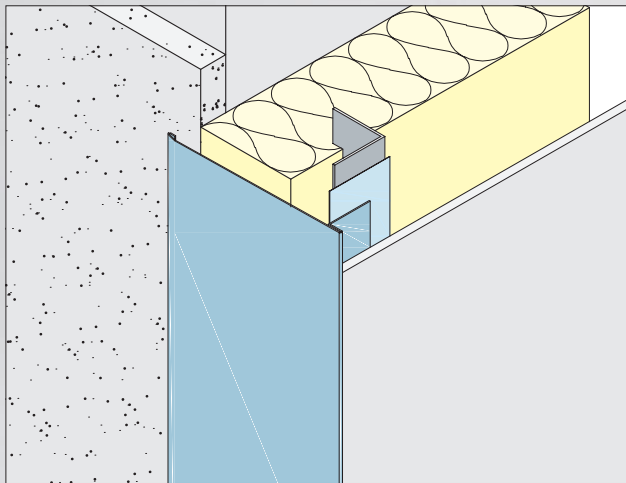

Die Anschlussprofile schließen die Fassadenbekleidung an anderen Flächen der Fassade wie z. B. Putz an und ermöglichen einen einfachen und sauberen Übergang. Sie bedecken die Schnittkanten der Fassadentafeln, bilden einen sauberen Anschluss und decken seitlich die Unterkonstruktion ab.

Die Anschlussprofile können auch zum Anschluss an Fenster und Türen eingesetzt werden.

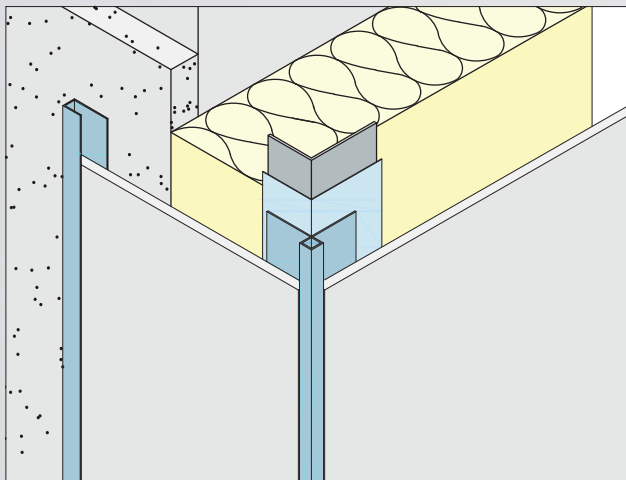

Der Anschluss einer vorgehängten Fassade über Ecke zu einer anderen Fläche, beispielsweise einer verputzten Fläche oder WDVS, kann einfach mit einem Kantenprofil und einem U-Einfassprofil ausgeführt werden. Beispielsweise hier mit Kantenprofil Nr 9440 und U-Einfassprofil Nr 9450. Protektor bietet hierbei eine große Auswahl an Fassadenprofilen.

ANSCHLUSS- UND EINFASSPROFILE

ANSCHLUSSPROFILE

Anschlussprofil mit Schnittkantenüberdeckung PVC

Anschlussprofil für Fassadenbekleidungen
bis 13,5 mm.

Art.-Nr.	Werkstoff	Länge (cm)	Bestellnummer	Farbe	Verpackung / Palette
3560	Hart-PVC	300	100637	90 - schwarz	10 STB / 54 BUN

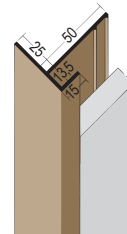

Anschlussprofil mit Schnittkantenüberdeckung PVC

Anschlussprofil für Fassadenbekleidungen
bis 13 mm.

Art.-Nr.	Werkstoff	Länge (cm)	Bestellnummer	Farbe	Verpackung / Palette
3561	Hart-PVC	300	100655	90 - schwarz	10 STB / 40 BUN

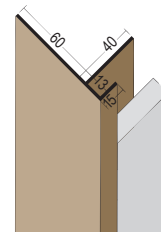

Anschlussprofil mit Schnittkantenüberdeckung PVC

Anschlussprofil für Fassadenbekleidungen
bis 17 mm.

Art.-Nr.	Werkstoff	Länge (cm)	Bestellnummer	Farbe	Verpackung / Palette
3562	Hart-PVC	300	100675	90 - schwarz	10 STB / 36 BUN
	Hart-PVC	300	100670	10 - weiß	10 STB / 36 BUN

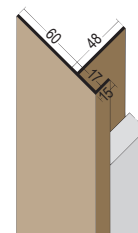

FASSADENPROFILE ANSCHLUSSAUSBILDUNG

ANWENDUNGSHINWEISE



RICHTIG

Leichtes Anlegen des Profils an die Ecke und Nageln ohne Andruck. In diesem Fall drückt sich der genagelte Schenkel nicht nach innen und die Gefahr einer Verspannung ist ausgeschaltet.

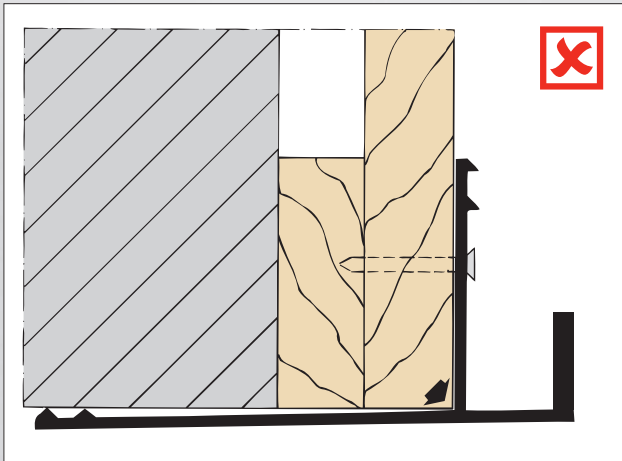

FALSCH

Bei zu starkem Andrücken des Profils an die Ecke entsteht eine Spannung an dem unbefestigten Teil des Profils und das Profil beginnt sich dadurch zu wellen.

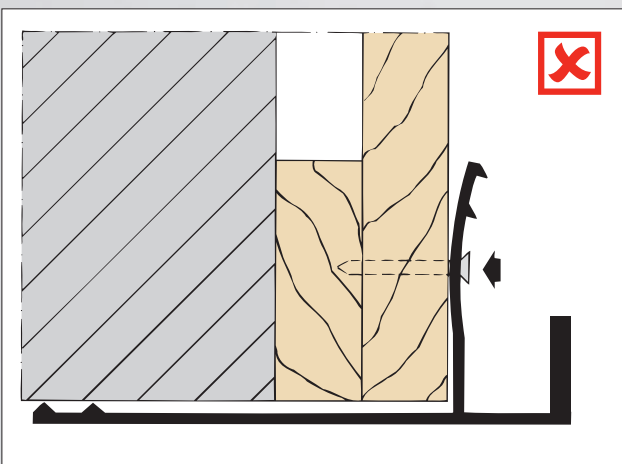

FALSCH

Wenn beim Annageln des Profils der Nagel am Befestigungspunkt zu tief eingeschlagen wird, entsteht eine zu große Vorspannung. Das Profil beginnt sich bei Sonneneinstrahlung zu wellen.

FASSADENPROFILE FUGENAUSBILDUNG

FUGENPROFILE (SICKENPROFIL) VERTIKAL UND HORIZONTAL



HINWEISE

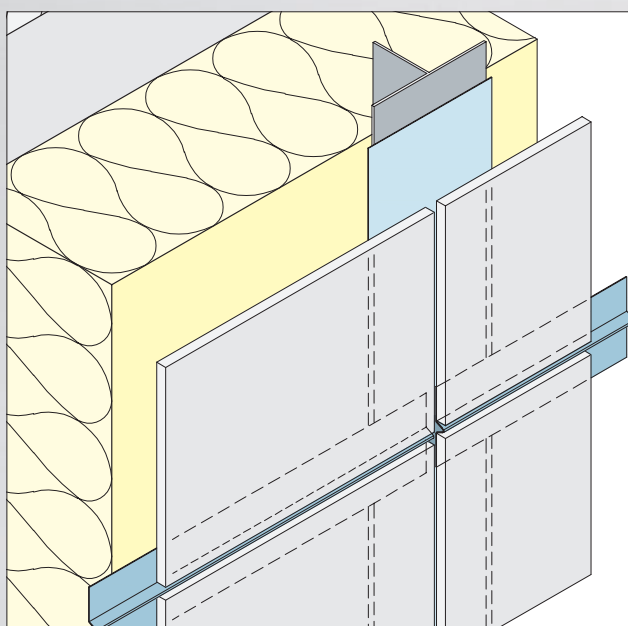

Das Fugen- bzw. Sickenprofil aus Aluminium schließt und hinterlegt dezent die Fuge. Die Sicke am Profil bewirkt auch eine Zentrierung und Führung in der Fuge der Fassadenbekleidung. Die Profile gibt es daher in 6 mm und 9 mm Breite für verschiedene Fugenbreiten. Das Sickenprofil kann horizontal und vertikal eingesetzt werden.

Bei horizontalem Einsatz und fehlender horizontaler Unterkonstruktion muss das Profil je nach Anforderung und Abständen der vertikalen Unterkonstruktion mit geeignetem Kleber oder durch mechanische Befestigung (Schrauben, Nieten etc.) rückseitig an die Fassadenbekleidung gleitend befestigt werden. Hierbei sind die Angaben der FassadenbekleidungsHersteller zu beachten.

Bei Verlegung von Fassadentafeln im Großformat ist eine Fuge gemäß Vorgabe der Plattenhersteller einzuhalten.

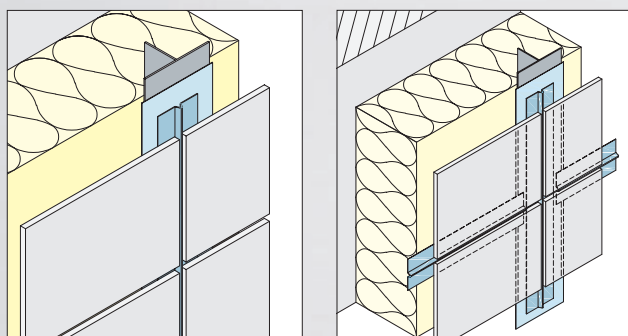

FUGENPROFILE

FUGE VERTIKAL UND HORIZONTAL

Fugenprofil vertikal und horizontal

Fugen- bzw. Sickenprofil für Fugenbreite 8 mm.

Verarbeitungshinweis:
Einbau vertikal und horizontal.

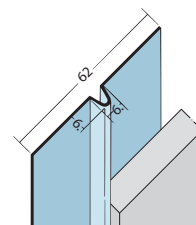

Art.-Nr.	Werkstoff	Länge (cm)	Bestellnummer	Farbe	Verpackung / Palette
9053	Aluminium	250	101578	NA - natur	20 STB / 90 BUN
9042	Aluminium	250	101191	90 - schwarz	20 STB / 90 BUN

Fugenprofil vertikal und horizontal

Fugen- bzw. Sickenprofil für Fugenbreite 10 mm.

Verarbeitungshinweis:
Einbau vertikal und horizontal.

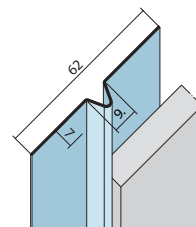

Art.-Nr.	Werkstoff	Länge (cm)	Bestellnummer	Farbe	Verpackung / Palette
9054	Aluminium	250	108209	90 - schwarz	20 STB / 150 BUN



HINWEISE

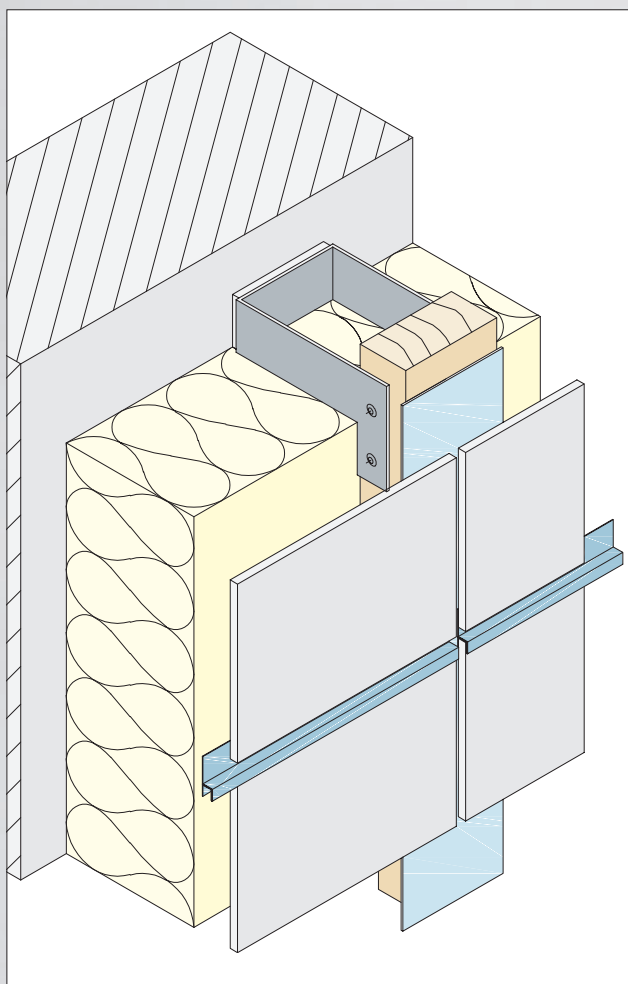

Die Fugenprofile bzw. h-Profile aus Aluminium und PVC finden Ihre Anwendung bei der horizontalen Fuge. Sie reduzieren das Eindringen von Feuchtigkeit. Bitte achten Sie darauf, dass die Platten nicht auf das Profil direkt aufgesetzt werden, sondern eine Fuge von ca. 5 bis 10 mm bzw. nach Angabe des Plattenherstellers gelassen wird.

Bei den horizontalen Fugenprofilen ist die Ausdehnung der Profile durch Temperaturänderung zu berücksichtigen. Um eine Verschiebung der Profile sicher zu stellen, müssen diese einmal als Festpunkt z. B. in der Profilmitte fixiert werden. Erfordert es die Gegebenheit, das Profil mehrmals zu befestigen, müssen die restlichen Befestigungen als Gleitpunkte ausgeführt werden.

Generell sind die Profile druck- und spannungsfrei zu montieren, so dass Ausdehnungen möglich sind. Die Fassadenprofile sind auf Plattenlänge bzw. -breite abgelängt zu montieren. Fugenprofile aus PVC dürfen nur in Weiß und bei kleinformatigen Fassadenplatten eingesetzt werden. Bitte beachten Sie hierzu die Produktinformationen und die allgemeinen Hinweise zur Montage von Fassadenprofilen.

FUGENPROFILE

FUGE HORIZONTAL

Fugen-h-Profil horizontal

Fugen-h-Profil für Fassadenbekleidungen bis 4,6 mm.

Verarbeitungshinweis:
Einbau nur horizontal!

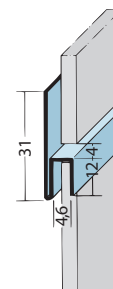

Art.-Nr.	Werkstoff	Länge (cm)	Bestellnummer	Farbe	Verpackung / Palette
9047	Aluminium	250	101214	90 - schwarz	20 STB / 35 BUN

ABVERKAUF

Fugen-h-Profil horizontal

Fugen-h-Profil für Fassadenbekleidungen bis 7 mm.

Verarbeitungshinweis:
Einbau nur horizontal!

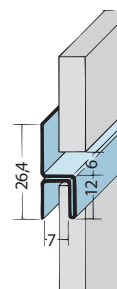

Art.-Nr.	Werkstoff	Länge (cm)	Bestellnummer	Farbe	Verpackung / Palette
9061	Aluminium	250	101595	NA - natur	20 STB / 100 BUN
9048	Aluminium	250	101227	90 - schwarz	20 STB / 100 BUN

Fugen-h-Profil horizontal

Fugen-h-Profil für Fassadenbekleidungen bis 9 mm.

Verarbeitungshinweis:
Einbau nur horizontal!

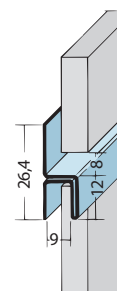

Art.-Nr.	Werkstoff	Länge (cm)	Bestellnummer	Farbe	Verpackung / Palette
9062	Aluminium	250	101601	NA - natur	20 STB / 100 BUN
9049	Aluminium	250	101233	90 - schwarz	20 STB / 100 BUN

Fugenprofil horizontal

Fugen-Profil für Fassadenbekleidungen ab 8 mm.

Verarbeitungshinweis:
Einbau nur horizontal!

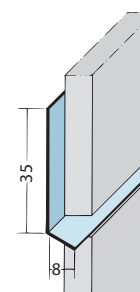

Art.-Nr.	Werkstoff	Länge (cm)	Bestellnummer	Farbe	Verpackung / Palette
9092	Aluminium	250	101660	NA - natur	20 STB / 100 BUN

Fugen-h-Profil horizontal

Fugen-h-Profil für Fassadenbekleidungen bis 7 mm.

Verarbeitungshinweis:
Einbau nur horizontal!

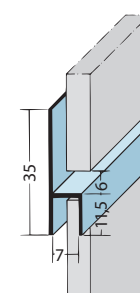

Art.-Nr.	Werkstoff	Länge (cm)	Bestellnummer	Farbe	Verpackung / Palette
9086	Aluminium	250	102462	E6 - EV1	10 STB / 200 BUN

FUGENPROFILE

FUGE HORIZONTAL

Fugen-h-Profil horizontal

Fugen-h-Profil für Fassadenbekleidungen bis 8,8 mm.

Verarbeitungshinweis:
Einbau nur horizontal!



Art.-Nr.	Werkstoff	Länge (cm)	Bestellnummer	Farbe	Verpackung / Palette
9087	Aluminium	250	102469	E6 - EV1	10 STB / 200 BUN

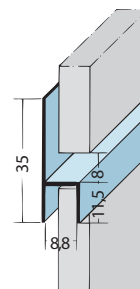

Fugen-h-Profil horizontal

Fugen-h-Profil für Fassadenbekleidungen bis 11 mm.

Verarbeitungshinweis:
Einbau nur horizontal!



Art.-Nr.	Werkstoff	Länge (cm)	Bestellnummer	Farbe	Verpackung / Palette
9088	Aluminium	250	110860	E6 - EV1	10 STB / 140 BUN

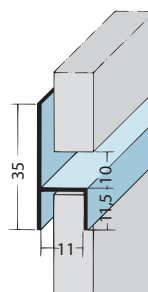

Fugen-h-Profil horizontal

Fugen-h-Profil für Fassadenbekleidungen bis 12,8 mm.

Verarbeitungshinweis:
Einbau nur horizontal!



Art.-Nr.	Werkstoff	Länge (cm)	Bestellnummer	Farbe	Verpackung / Palette
9089	Aluminium	250	102475	E6 - EV1	10 STB / 200 BUN

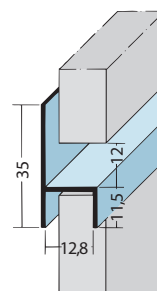

Fugen-h-Profil horizontal PVC

Fugen-h-Profil für Fassadenbekleidungen bis 6,5 mm.

Verarbeitungshinweis:
Einbau nur horizontal!

Art.-Nr.	Werkstoff	Länge (cm)	Bestellnummer	Farbe	Verpackung / Palette
3534	Hart-PVC	250	100364	10 - weiß	20 STB / 98 BUN

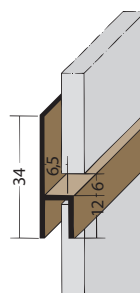

Fugen-h-Profil horizontal PVC

Fugen-h-Profil für Fassadenbekleidungen bis 8,5 mm.

Verarbeitungshinweis:
Einbau nur horizontal!

Art.-Nr.	Werkstoff	Länge (cm)	Bestellnummer	Farbe	Verpackung / Palette
3535	Hart-PVC	250	100372	10 - weiß	20 STB / 91 BUN

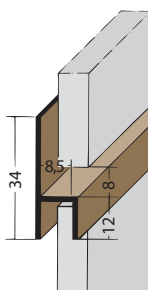

FUGENPROFILE

FUGE HORIZONTAL

Fugen-h-Profil horizontal PVC

Fugen-h-Profil für Fassadenbekleidungen bis 10,5 mm.

Verarbeitungshinweis:
Einbau nur horizontal!

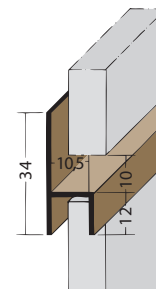

Art.-Nr.	Werkstoff	Länge (cm)	Bestellnummer	Farbe	Verpackung / Palette
3536	Hart-PVC	250	100381	10 - weiß	20 STB / 65 BUN

Fugen-h-Profil horizontal PVC

Fugen-h-Profil für Fassadenbekleidungen bis 12,5 mm.

Verarbeitungshinweis:
Einbau nur horizontal!

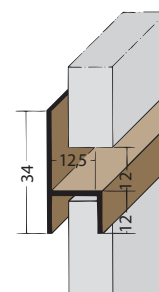

Art.-Nr.	Werkstoff	Länge (cm)	Bestellnummer	Farbe	Verpackung / Palette
3537	Hart-PVC	250	100394	10 - weiß	20 STB / 84 BUN

Fugen-Z-Profil horizontal PVC

Fugen-Z-Profil für Fassadenbekleidungen bis 23,5 mm.

Verarbeitungshinweis:
Einbau nur horizontal!

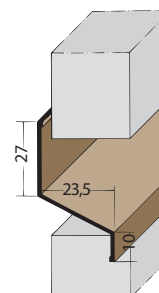

Art.-Nr.	Werkstoff	Länge (cm)	Bestellnummer	Farbe	Verpackung / Palette
3554	Hart-PVC	250	100590	90 - schwarz	20 STB / 110 BUN

ABVERKAUF



HINWEISE

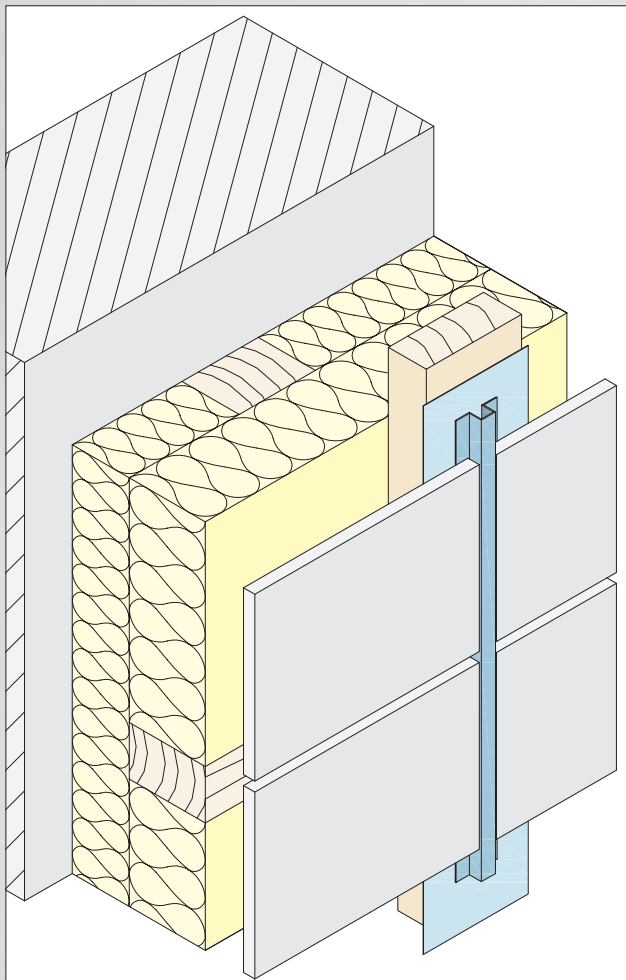

Die Fugenprofile aus Aluminium bzw. PVC finden Ihre Anwendung bei vertikaler Fuge. Je nach Anwendung ist darauf zu achten, dass eine Ausdehnung der Fassadenbekleidung möglich ist. Die Fugen- bzw. Hutprofile aus Aluminium können rückseitig oder vorderseitig der Fassadenbekleidung montiert werden.

FUGENPROFILE

FUGE VERTIKAL

Fugenprofil vertikal Hutprofil

Hutprofil für Fassadenbekleidungen 12,5 mm.

Verarbeitungshinweis:
Einbau nur vertikal!

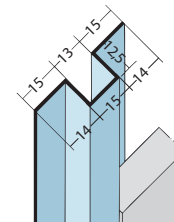

Art.-Nr.	Werkstoff	Länge (cm)	Bestellnummer	Farbe	Verpackung / Palette
9311	Aluminium	250	101694	NA - natur	20 STB / 100 BUN

Fugenprofil vertikal

Fugenprofil bzw. Lisenenprofil für Fassadenbekleidungen 20 mm.

Verarbeitungshinweis:
Einbau nur vertikal!

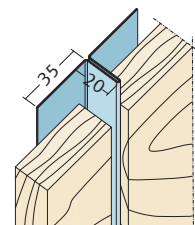

Art.-Nr.	Werkstoff	Länge (cm)	Bestellnummer	Farbe	Verpackung / Palette
9027	Aluminium	250	109730	NA - natur	10 STB / 48 BUN

Fugen-H-Profil vertikal

Fugen-H-Profil für Fassadenbekleidungen bis 6,5 mm.

Verarbeitungshinweis:
Einbau nur vertikal!

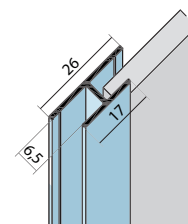

Art.-Nr.	Werkstoff	Länge (cm)	Bestellnummer	Farbe	Verpackung / Palette
9736	Aluminium	300	110375	E6 - EV1	10 STB / 130 BUN

Fugen-H-Profil vertikal

Fugen-H-Profil für Fassadenbekleidungen bis 8,5 mm.

Verarbeitungshinweis:
Einbau nur vertikal!

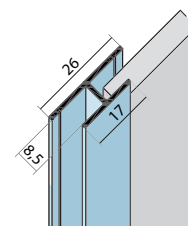

Art.-Nr.	Werkstoff	Länge (cm)	Bestellnummer	Farbe	Verpackung / Palette
9738	Aluminium	300	110376	E6 - EV1	10 STB / 130 BUN

Fugen-H-Profil vertikal PVC

Fugen-H-Profil für Fassadenbekleidungen bis 6,5 mm.

Verarbeitungshinweis:
Einbau nur vertikal!

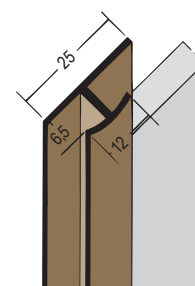

Art.-Nr.	Werkstoff	Länge (cm)	Bestellnummer	Farbe	Verpackung / Palette
3557	Hart-PVC	250	100621	47 - braun	20 STB / 100 BUN
	Hart-PVC	250	100618	10 - weiß	20 STB / 100 BUN
	Hart-PVC	250	100622	90 - schwarz	20 STB / 100 BUN

FUGENPROFILE

FUGE VERTIKAL

Fugen-H-Profil vertikal PVC

Fugen-H-Profil für Fassadenbekleidungen bis 6,5 mm

Verarbeitungshinweis:

Einbau nur vertikal!

Bemerkung:

Höhere Überdeckungsbreite und größere Bewegungsaufnahme.

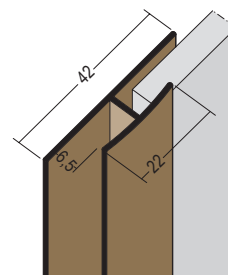

NEU

NEU

Art.-Nr.	Werkstoff	Länge (cm)	Bestellnummer	Farbe	Verpackung / Palette
3558	Hart-PVC	250	112411	10 - weiß	20 STB / 75 BUN
	Hart-PVC	250	112413	90 - schwarz	20 STB / 75 BUN

Fugen-H-Profil vertikal PVC

Fugen-H-Profil für Fassadenbekleidungen bis 8,5 mm.

Verarbeitungshinweis:

Einbau nur vertikal!

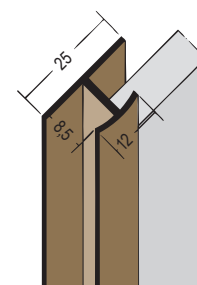

Art.-Nr.	Werkstoff	Länge (cm)	Bestellnummer	Farbe	Verpackung / Palette
3546	Hart-PVC	250	100504	90 - schwarz	20 STB / 81 BUN
	Hart-PVC	250	100499	10 - weiß	20 STB / 81 BUN

Fugen-H-Profil vertikal PVC

Fugen-H-Profil für Fassadenbekleidungen bis 10,5 mm.

Verarbeitungshinweis:

Einbau nur vertikal!

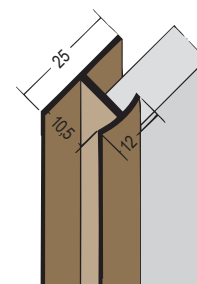

Art.-Nr.	Werkstoff	Länge (cm)	Bestellnummer	Farbe	Verpackung / Palette
3547	Hart-PVC	250	100512	10 - weiß	20 STB / 90 BUN
	Hart-PVC	250	100517	90 - schwarz	20 STB / 90 BUN

Fugen-H-Profil vertikal PVC

Fugen-H-Profil für Fassadenbekleidungen bis 12,5 mm.

Verarbeitungshinweis:

Einbau nur vertikal!

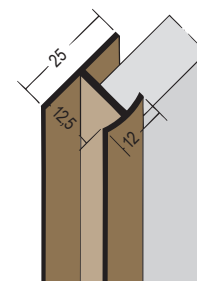

Art.-Nr.	Werkstoff	Länge (cm)	Bestellnummer	Farbe	Verpackung / Palette
3548	Hart-PVC	250	100526	10 - weiß	20 STB / 64 BUN



HINWEISE

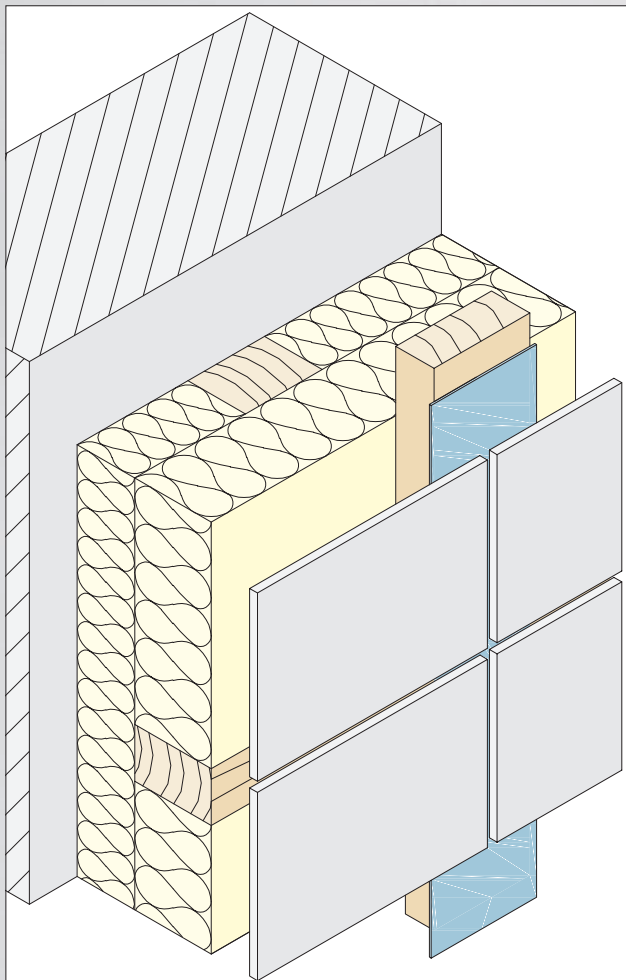

Die Fugenbänder kommen bei der vorgehängten hinterlüfteten Fassade zum Einsatz und haben verschiedene Funktionen.

Fugenbänder entkoppeln die Fassadenbekleidung und reduzieren die Geräuschentwicklung. Sie reduzieren den Wassereintritt und schützen entsprechend die Unterkonstruktion. Zudem gleichen Fugenbänder kleine Unebenheiten der Unterkonstruktion aus.

Bei einer Holzunterkonstruktion muss das Fugenband mindestens 5 mm je Seite überstehen. Fugenbänder mit Dichtlippen müssen flächig und vollständig aufliegen.

PROTEKTOR-Fugenbänder bestehen aus alterungs- und witterungsbeständigem EPDM oder Weich-PVC.

Die Fugenbänder aus EPDM übertreffen die Anforderungen der DIN 18516 Teil 1 hinsichtlich Temperaturschwankungen der Grenztemperaturen deutlich.

Die Fugenbänder aus EPDM mit werkseitig angebrachter Klebefolie vereinfachen das Anbringen auf der Unterkonstruktion. Hinweis: Die Klebefolie erhöht die angegebene Materialdicke um ca. 0,2 mm.

PROTEKTOR empfiehlt den Einsatz von Fugenbändern auf Holz- und Aluminium-Unterkonstruktionen.

Hinweis: Bitte beachten Sie die aktuellen Empfehlungen und Vorgaben der Plattenhersteller und Normen unter anderem zu Materialdicken und Montageanwendung der Fugenbänder.

FUGENBÄNDER

FUGENBÄNDER EPDM

Fugenband EPDM schwarz

Fugenband EPDM zum Schutz der Unterkonstruktion.

Verarbeitungshinweis:
Spannungsfrei montieren. Kein Überstreichen möglich.

Materialdicke: 1,2 mm

Art.-Nr.	Werkstoff	Länge (cm)	Bestellnummer	Farbe	Maß a (mm)	Verpackung / Palette
3316	EPDM	2.500	115544	90 - schwarz	80	3 ROL / 60 KAR
3317	EPDM	2.500	115543	90 - schwarz	120	2 ROL / 60 KAR

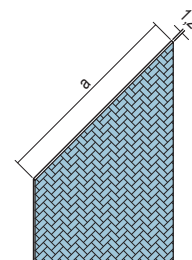

Fugenband EPDM schwarz

Fugenband EPDM zum Schutz der Unterkonstruktion.

Verarbeitungshinweis:
Spannungsfrei montieren. Kein Überstreichen möglich.

Materialdicke: 0,8 mm

Art.-Nr.	Werkstoff	Länge (cm)	Bestellnummer	Farbe	Maß a (mm)	Verpackung / Palette
3310	EPDM	2.500	108446	90 - schwarz	70	3 ROL / 60 KAR
3311	EPDM	2.500	108447	90 - schwarz	110	2 ROL / 60 KAR
3314	EPDM	2.500	110284	90 - schwarz	130	2 ROL / 60 KAR

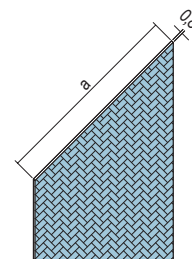

Fugenband EPDM selbstklebend schwarz

Fugenband EPDM selbstklebend zum Schutz der Unterkonstruktion.

Verarbeitungshinweis:
Spannungsfrei montieren. Kein Überstreichen möglich.

Materialdicke: 0,8 mm

Art.-Nr.	Werkstoff	Länge (cm)	Bestellnummer	Farbe	Maß a (mm)	Verpackung / Palette
3312	EPDM sk	2.500	109790	90 - schwarz	70	3 ROL / 60 KAR
3313	EPDM sk	2.500	109791	90 - schwarz	110	2 ROL / 60 KAR
3315	EPDM sk	2.500	110285	90 - schwarz	130	2 ROL / 60 KAR

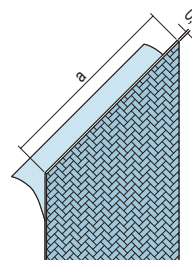

FUGENBÄNDER

FUGENBÄNDER PVC

Fugenband mit Dichtlippe PVC

Fugenband mit Dichtlippe aus Weich-PVC zum Schutz der Unterkonstruktion.

Verarbeitungshinweis:
Spannungsfrei montieren.
Kein Überstreichen möglich.
Materialdicke: 1,2 mm

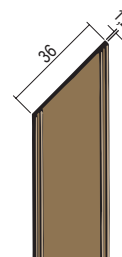

Art.-Nr.	Werkstoff	Länge (cm)	Bestellnummer	Farbe	Maß a (mm)	Verpackung / Palette
3332	Weich-PVC	2.500	100177	90 - schwarz	36	2 ROL / 100 KAR

Fugenband mit Dichtlippe PVC

Fugenband mit Dichtlippe aus Weich-PVC zum Schutz der Unterkonstruktion.

Verarbeitungshinweis:
Spannungsfrei montieren.
Kein Überstreichen möglich.
Materialdicke: 1,2 mm

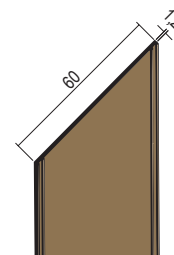

Art.-Nr.	Werkstoff	Länge (cm)	Bestellnummer	Farbe	Maß a (mm)	Verpackung / Palette
3333	Weich-PVC	2.500	100181	90 - schwarz	60	2 ROL / 48 KAR
	Weich-PVC	2.500	100178	10 - weiß	60	2 ROL / 48 KAR

Fugenband mit Dichtlippe PVC

Fugenband mit Dichtlippe aus Weich-PVC zum Schutz der Unterkonstruktion.

Verarbeitungshinweis:
Spannungsfrei montieren.
Kein Überstreichen möglich.
Materialdicke: 1,2 mm

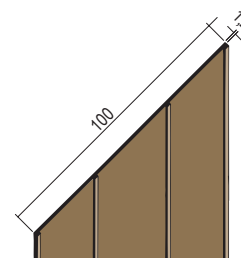

Art.-Nr.	Werkstoff	Länge (cm)	Bestellnummer	Farbe	Maß a (mm)	Verpackung / Palette
3334	Weich-PVC	2.500	100185	90 - schwarz	100	1 ROL / 48 KAR

Fugenband mit Dichtlippe PVC

Fugenband mit größerer Ausprägung der Dichtlippe aus Weich-PVC zum Schutz der Unterkonstruktion.

Verarbeitungshinweis:
Spannungsfrei montieren. Kein Überstreichen möglich.
Materialdicke: 1,2 mm

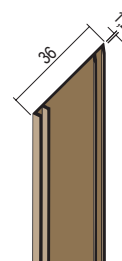

Art.-Nr.	Werkstoff	Länge (cm)	Bestellnummer	Farbe	Maß a (mm)	Verpackung / Palette
3331	Weich-PVC	2.500	100173	90 - schwarz	36	2 ROL / 100 KAR

Fugenband mit Dichtlippe PVC

Fugenband mit Dichtlippe aus Weich-PVC zum Schutz der Unterkonstruktion.

Verarbeitungshinweis:
Spannungsfrei montieren.
Kein Überstreichen möglich.
Materialdicke: 1,2 mm

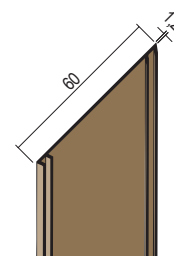

Art.-Nr.	Werkstoff	Länge (cm)	Bestellnummer	Farbe	Maß a (mm)	Verpackung / Palette
3327	Weich-PVC	2.500	100156	90 - schwarz	60	1 ROL / 100 KAR

FUGENBÄNDER

FUGENBÄNDER PVC

Fugenband PVC

Fugenband aus Weich-PVC zum Schutz der Unterkonstruktion.

Verarbeitungshinweis:
Spannungsfrei montieren. Kein Überstreichen möglich.
Materialdicke: 0,7 mm

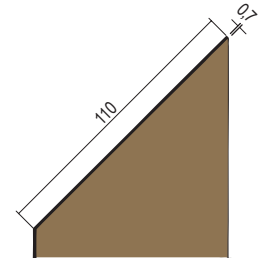

Art.-Nr.	Werkstoff	Länge (cm)	Bestellnummer	Farbe	Maß a (mm)	Verpackung / Palette
3336	Weich-PVC	5.000	100193	90 - schwarz	110	1 ROL / 48 KAR

ABVERKAUF

Fugenband PVC

Fugenband aus Weich-PVC zum Schutz der Unterkonstruktion.

Verarbeitungshinweis:
Spannungsfrei montieren. Kein Überstreichen möglich.
Materialdicke: 0,5 mm
Bemerkung:
Bedingt einsetzbar!
Bei starker Sonneneinstrahlung und hoher Beanspruchung aufgrund der Materialdicke nicht geeignet.

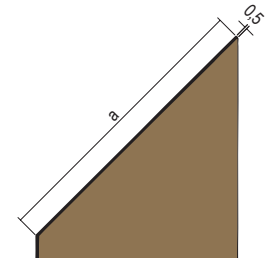

Art.-Nr.	Werkstoff	Länge (cm)	Bestellnummer	Farbe	Maß a (mm)	Verpackung / Palette
3325	Weich-PVC	5.000	100144	10 - weiß	60	2 ROL / 48 KAR
	Weich-PVC	5.000	100147	90 - schwarz	60	2 ROL / 48 KAR
3335	Weich-PVC	5.000	100189	90 - schwarz	80	1 ROL / 100 KAR
3322	Weich-PVC	5.000	100135	90 - schwarz	100	1 ROL / 100 KAR

WINKELPROFILE

Winkelprofil Alu

Winkelprofil 35 x 35 x 0,7 mm für verschiedene Anwendungen.

Werkstoffdicke: 0,7 mm

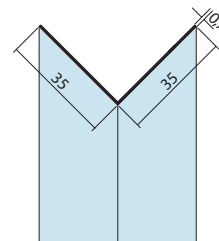

Art.-Nr.	Werkstoff	Länge (cm)	Bestellnummer	Beschreibung	Farbe	Verpackung / Palette
9435	Aluminium	250	108215	35 x 35 x 0,7 mm	90 - schwarz	20 STB / 65 BUN

Winkelprofil Aluminium

Winkelprofil 50 x 50 x 0,8 mm für verschiedene Anwendungen.

Werkstoffdicke: 0,8 mm

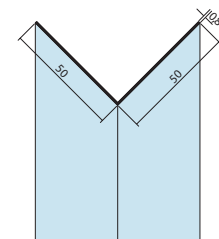

Art.-Nr.	Werkstoff	Länge (cm)	Bestellnummer	Beschreibung	Farbe	Verpackung / Palette
9436	Aluminium	250	108216	50 x 50 x 0,8 mm	NA - natur	20 STB / 65 BUN
9437	Aluminium	250	108208	50 x 50 x 0,8 mm	90 - schwarz	20 STB / 65 BUN

Winkelprofil

Universell einsetzbar.

Werkstoff: Stahlblech, verzinkt

Werkstoffdicke: 0,6 mm

EN-norm: EN 14195:2005

Bemerkung:

Weitere Winkelmaße auf Anfrage

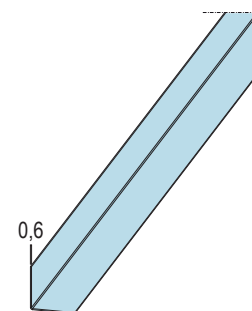

Art.-Nr.	Werkstoff	Länge (cm)	Bestellnummer	Beschreibung	Farbe	Verpackung / Palette
5161	Stahlblech, verzinkt	300	106601	28 x 28 mm		20 STB / 50 BUN
5162	Stahlblech, verzinkt	400	100654	40 x 40 mm		20 STB / 50 BUN

Winkelprofil

Universell einsetzbar.

Werkstoff: Stahlblech, verzinkt

Werkstoffdicke: 0,7 mm

EN-norm: EN 14195:2005

Bemerkung:

Weitere Winkelmaße auf Anfrage

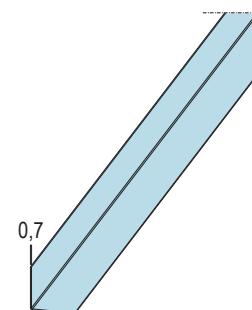

Art.-Nr.	Werkstoff	Länge (cm)	Bestellnummer	Beschreibung	Farbe	Verpackung / Palette
5186	Stahlblech, verzinkt	300	110249	30 x 50 mm		20 STB / 50 BUN

Winkelprofil

Universell einsetzbar.

Werkstoff: Stahlblech, verzinkt

Werkstoffdicke: 1 mm

EN-norm: EN 14195:2005

Bemerkung:

Weitere Winkelmaße auf Anfrage

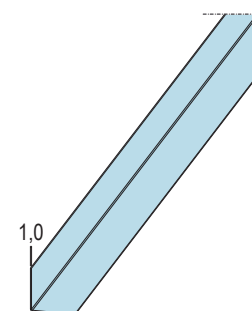

Art.-Nr.	Werkstoff	Länge (cm)	Bestellnummer	Beschreibung	Farbe	Verpackung / Palette
5189	Stahlblech, verzinkt	300	110251	30 x 30 mm		10 STB / 50 BUN
5165	Stahlblech, verzinkt	300	100663	40 x 20 mm		8 STB / 60 BUN
5177	Stahlblech, verzinkt	300	100723	40 x 40 mm		10 STB / 50 BUN

WINKELPROFILE

Winkelprofil PVC

Winkelprofil 15 x 20 x 1,5 mm
für verschiedene Anwendungen.

Werkstoffdicke: 1,5 mm

Art.-Nr.	Werkstoff	Länge (cm)	Bestellnummer	Beschreibung	Farbe	Verpackung / Palette
3578	Hart-PVC	250	100805	15 x 20 x 1,5 mm	10 - weiß	20 STB / 230 BUN
	Hart-PVC	250	100810	15 x 20 x 1,5 mm	90 - schwarz	20 STB / 230 BUN

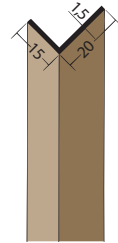

Winkelprofil PVC

Winkelprofil 25 x 25 x 2,0 mm
für verschiedene Anwendungen.

Werkstoffdicke: 2 mm

Art.-Nr.	Werkstoff	Länge (cm)	Bestellnummer	Beschreibung	Farbe	Verpackung / Palette
3520	Hart-PVC	250	100302	25 x 25 x 2,0 mm	90 - schwarz	20 STB / 135 BUN
	Hart-PVC	250	100298	25 x 25 x 2,0 mm	10 - weiß	20 STB / 135 BUN

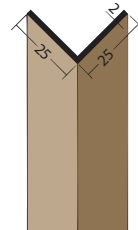

Winkelprofil PVC

Winkelprofil 30 x 30 x 2,5 mm
für verschiedene Anwendungen.

Werkstoffdicke: 2,5 mm

Art.-Nr.	Werkstoff	Länge (cm)	Bestellnummer	Beschreibung	Farbe	Verpackung / Palette
3524	Hart-PVC	250	100308	30 x 30 x 2,5 mm	10 - weiß	20 STB / 84 BUN
	Hart-PVC	250	100311	30 x 30 x 2,5 mm	90 - schwarz	20 STB / 84 BUN

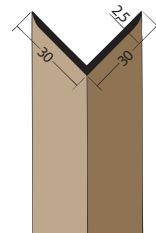

Winkelprofil PVC

Winkelprofil 35 x 35 x 2,5 mm
für verschiedene Anwendungen.

Werkstoffdicke: 2,5 mm

Art.-Nr.	Werkstoff	Länge (cm)	Bestellnummer	Beschreibung	Farbe	Verpackung / Palette
3519	Hart-PVC	250	100291	35 x 35 x 2,5 mm	90 - schwarz	20 STB / 84 BUN
	Hart-PVC	250	100288	35 x 35 x 2,5 mm	10 - weiß	20 STB / 84 BUN

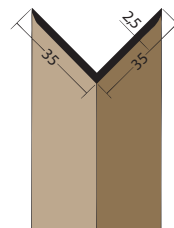

Winkelprofil PVC

Winkelprofil 35 x 35 x 1,5 mm
für verschiedene Anwendungen.

Werkstoffdicke: 1,5 mm

Art.-Nr.	Werkstoff	Länge (cm)	Bestellnummer	Beschreibung	Farbe	Verpackung / Palette
3528	Hart-PVC	250	100336	35 x 35 x 1,5 mm	10 - weiß	20 STB / 99 BUN
	Hart-PVC	250	100339	35 x 35 x 1,5 mm	90 - schwarz	20 STB / 99 BUN

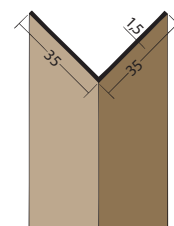

WINKELPROFILE

Winkelprofil PVC

Winkelprofil 30 x 60 x 2,0 mm
für verschiedene Anwendungen.

Werkstoffdicke: 2 mm

Art.-Nr.	Werkstoff	Länge (cm)	Bestellnummer	Beschreibung	Farbe	Verpackung / Palette
3525	Hart-PVC	250	100316	30 x 60 x 2,0 mm	10 - weiß	10 STB / 97 BUN
	Hart-PVC	250	100319	30 x 60 x 2,0 mm	90 - schwarz	10 STB / 97 BUN
	Hart-PVC	250	100318	30 x 60 x 2,0 mm	47 - braun	10 STB / 97 BUN

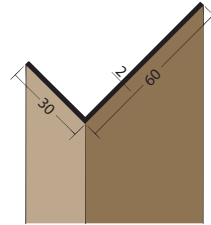

Winkelprofil PVC

Winkelprofil 30 x 90 x 2,5 mm
für verschiedene Anwendungen.

Werkstoffdicke: 2,5 mm

Art.-Nr.	Werkstoff	Länge (cm)	Bestellnummer	Beschreibung	Farbe	Verpackung / Palette
3518	Hart-PVC	250	100283	30 x 90 x 2,5 mm	90 - schwarz	10 STB / 59 BUN
	Hart-PVC	250	100280	30 x 90 x 2,5 mm	10 - weiß	10 STB / 59 BUN

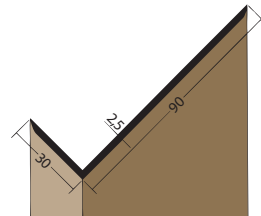

Winkelprofil PVC

Winkelprofil 65 x 65 x 1,5 mm
für verschiedene Anwendungen.

Werkstoffdicke: 1,5 mm

Art.-Nr.	Werkstoff	Länge (cm)	Bestellnummer	Beschreibung	Farbe	Verpackung / Palette
3540	Hart-PVC	250	100445	65 x 65 x 1,5 mm	90 - schwarz	10 STB / 75 BUN
	Hart-PVC	250	100441	65 x 65 x 1,5 mm	10 - weiß	10 STB / 75 BUN

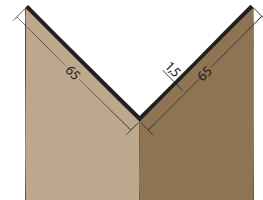



PROTEKTOR OMEGA-LÜFTUNGSPROFIL – PRIMA KLIMA FÜR JEDE FASSADE



Das PROTEKTOR Omega-Lüftungsprofil (Art.-Nr. 9363) ist ein Hutprofil aus Aluminium mit Lüftungslöchern. Die Höhe des Profils beträgt 30 mm; der Boden ist 60 mm breit. Entlang des Profils sind Lüftungslöcher mit einem Durchmesser von 5 mm angebracht. Der freie Lüftungsquerschnitt am Schenkel 30 mm beträgt 75 cm²/lfm. Die Materialdicke beträgt 1 mm. Das Protektor Omega-Lüftungsprofil ist vielseitig verwendbar.

HINWEIS: Das Omega-Lüftungsprofil ist nicht in der Bauregelliste enthalten und ist nicht vom DIBt hinsichtlich Zulassung geprüft. Die Eignung des Omega-Lüftungsprofil für das Objekt ist daher bauseits im Vorfeld, in der Planungsphase oder vor der Montage zu klären.



Produktinfos
Jetzt ansehen »

Omega-Lüftungprofil

Hutprofil mit Lüftungslöchern.

Materialdicke: 1 mm
Produktbreite : 60/110 mm
Produkthöhe: 30 mm
Lüftungsquerschnitt: 75 cm²/lfm.

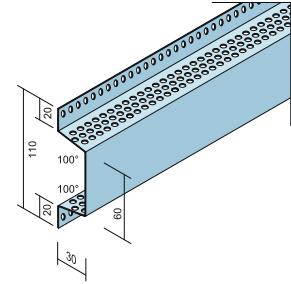

Art.-Nr.	Werkstoff	Länge (cm)	Bestellnummer	Farbe	Verpackung / Palette
9363	Aluminium	300	111479	NA - natur	10 STB / 42 BUN



INFORMATIONEN ÜBER LÜFTUNGSPROFILE FÜR DACH UND FASSADE

Lüftungsprofile haben die Aufgabe eine größtmögliche Belüftung und die Abführung der Feuchtigkeit am Dach oder an der vorgehängten hinterlüfteten Fassade zu gewährleisten und gleichzeitig den bestmöglichen Kleintier- und Insektenschutz zu erreichen.

Bei der Dachbelüftung ist nach DIN 4108 Teil 3 bei den Lüftungsprofilen ein Mindestlüftungsquerschnitt von $200 \text{ cm}^2/\text{lfm}$ bis zu einer Dachlänge von 10 m einzuhalten.

Bei der Fassadenbelüftung ist nach DIN 18516 Teil 1 bei den Lüftungsprofilen ein Mindestquerschnitt von $50 \text{ cm}^2/\text{lfm}$ einzuhalten, wobei die Hinterlüftungsebene immer mindestens $200 \text{ cm}^2/\text{lfm}$ haben soll.

Nach DIN 18516 Teil 1 müssen im Sockelbereich Öffnungen zur Hinterlüftung der Außenwandbekleidung mit einer Breite über 20 mm durch Lüftungsgitter gesichert werden.

Mit der versetzten rechteckigen Lochung bei den PROTEKTOR Lüftungsprofilen werden höchstmögliche Lochanteile erreicht. Gegenüber den meisten Rund- und Ovallochungen kann damit ein Belüftungsvorteil von bis zu ca. 20 % mehr erreicht werden.

Eine optimale und effektive Belüftung und Abführung der Feuchtigkeit durch Diffusion oder Tauwasserausfall ist dadurch am Dach oder in der vorgehängten hinterlüfteten Fassade sicherer. Gleichzeitig wird der unerwünschte Zugang von Kleintieren in der Belüftungsebene bestmöglich vermieden.

Bei der Auswahl der Lüftungsprofile ist auf die Anforderung der Mindestlüftungsquerschnitte zu achten. Die freien Lüftungsquerschnitte können aus den Angaben der jeweiligen Profile entnommen werden.

Lüftungsprofile aus Aluminium oder PVC müssen zwängungsfrei montiert werden. Aus diesem Grund ist die Befestigung zentrisch in den Lüftungslöchern empfehlenswert.

PROTEKTOR gibt die freien Lüftungsquerschnitte in cm^2/lfm an, da die entsprechenden Normen ebenfalls die geforderten Lüftungsquerschnitte in cm^2/lfm angeben. Dies erleichtert die Auswahl der Profile, wobei bei der Profilmontage der verbleibende freie Lüftungsquerschnitt beachtet werden muss.

DACHBELÜFTUNG

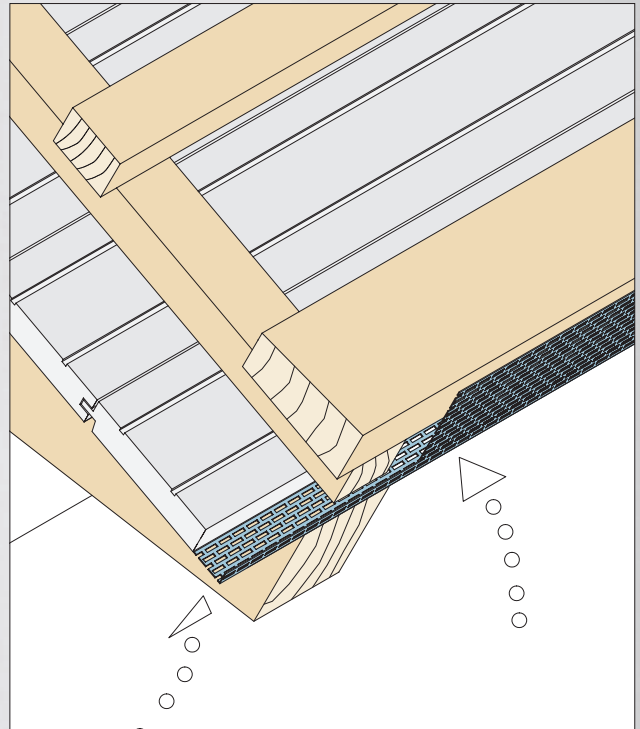
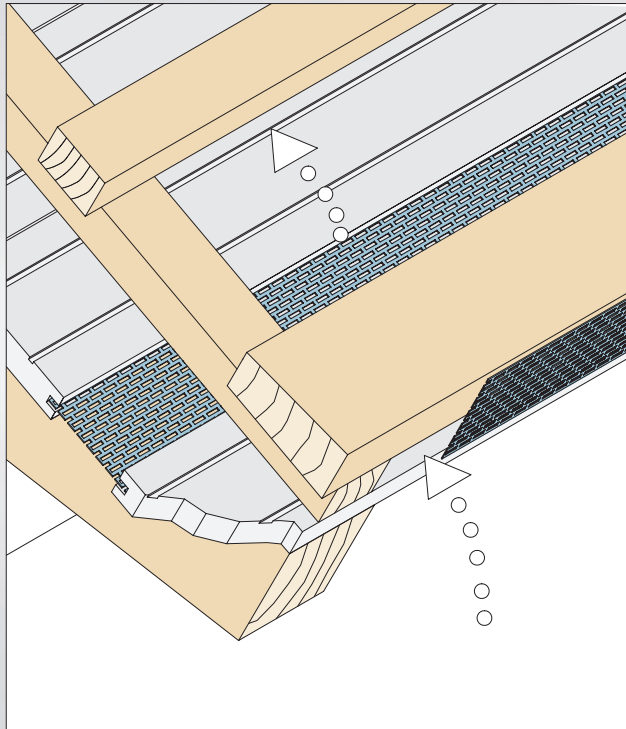

SOCKELAUSBILDUNG

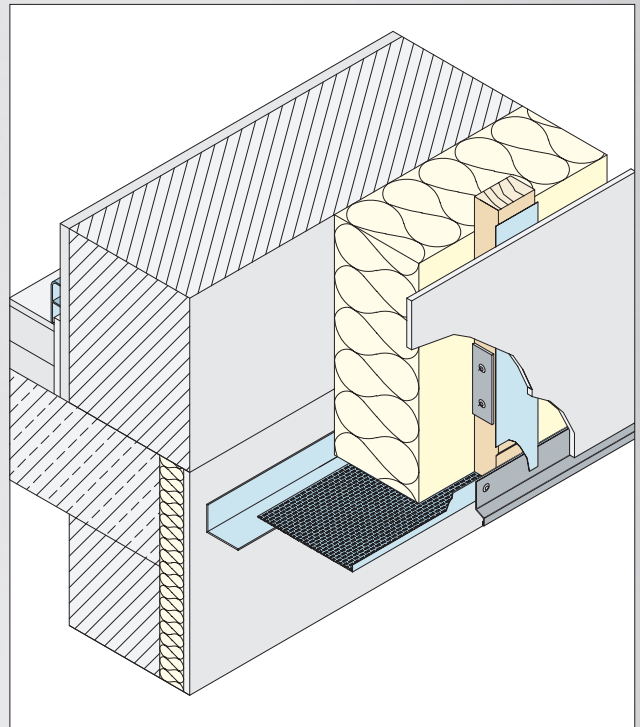
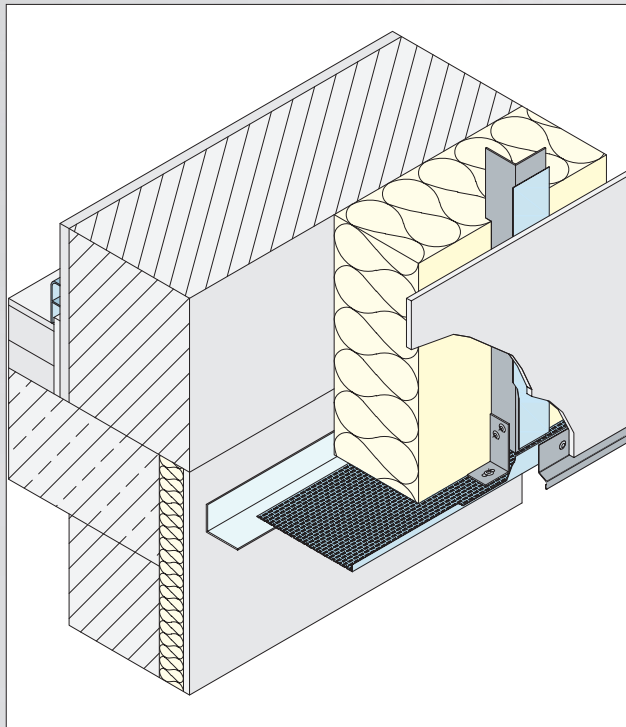

FASSADENABSCHLUSS

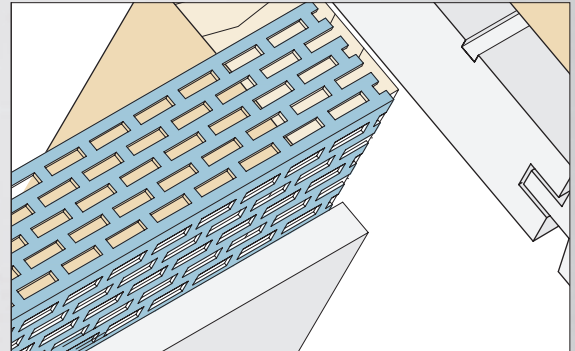
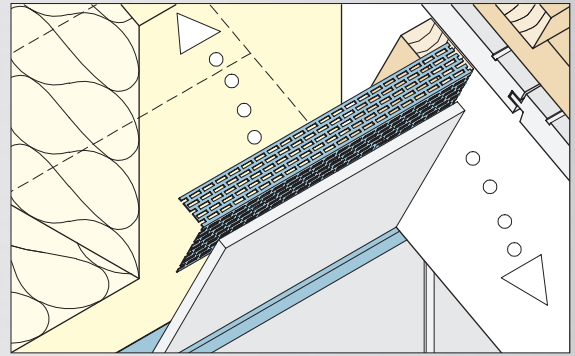
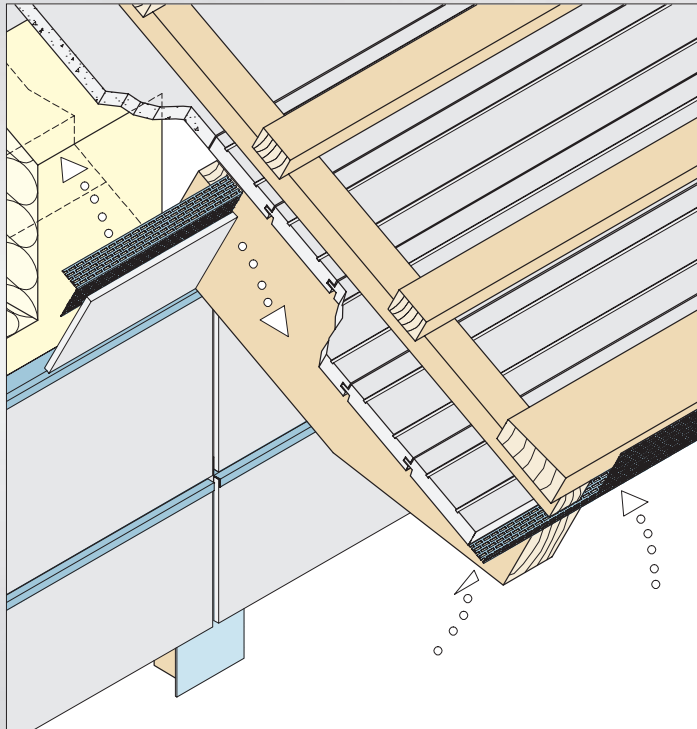

FASSADENABSCHLUSS

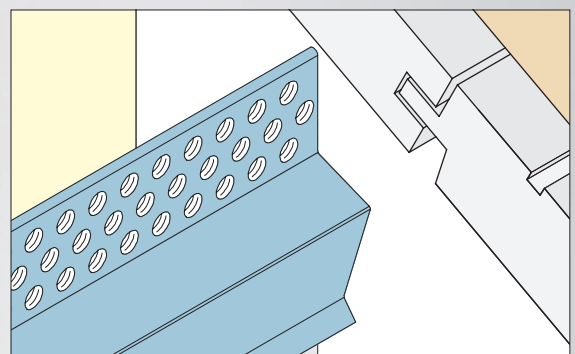
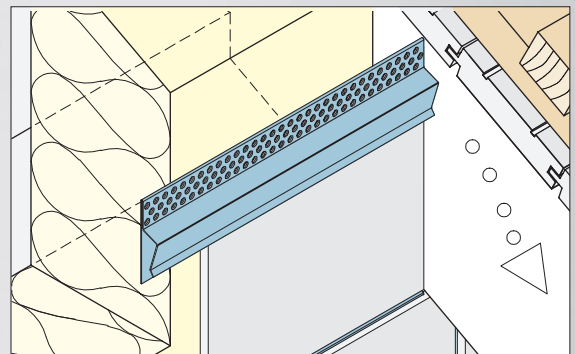
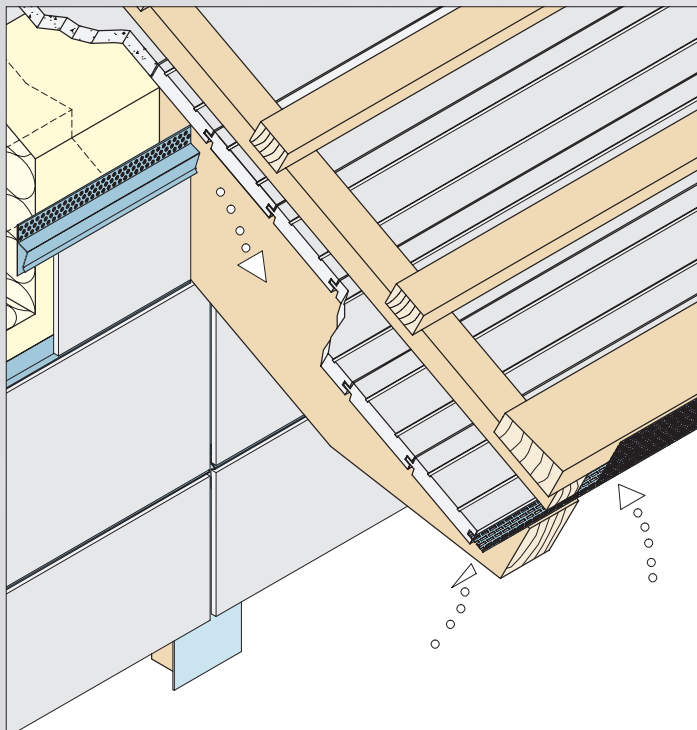

STURZAUSBILDUNG

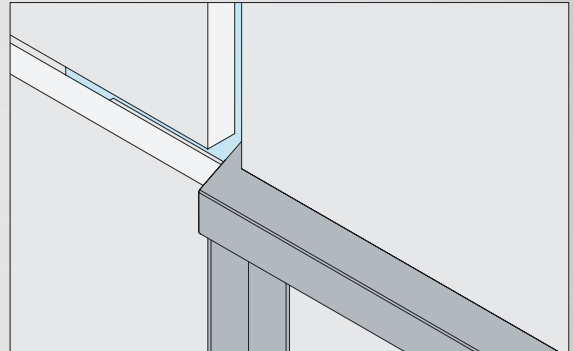
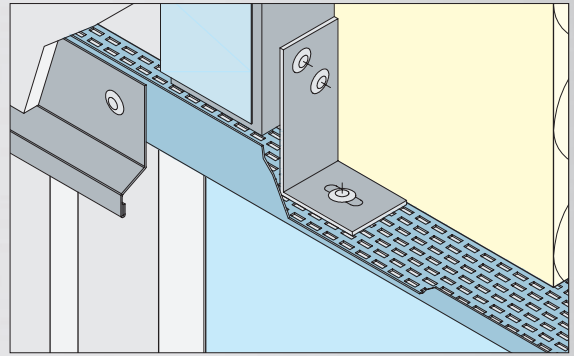
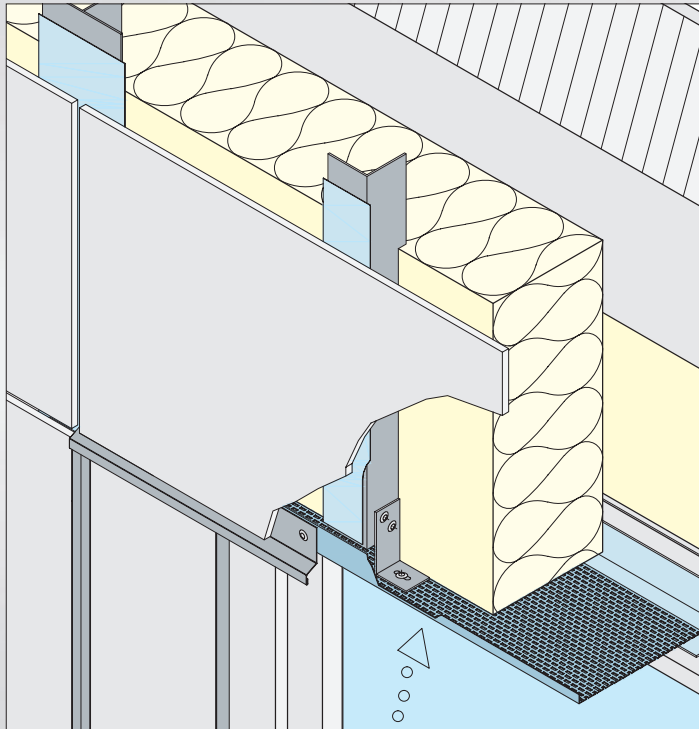

FENSTERBANKANSCHLUSS

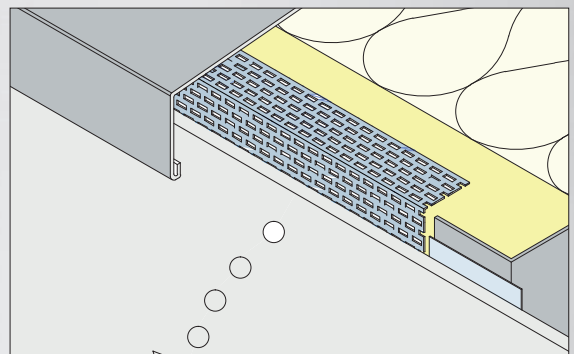
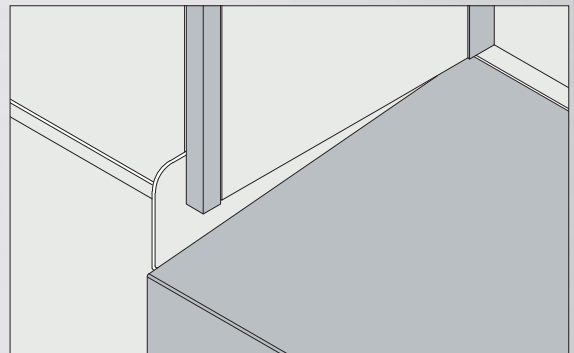
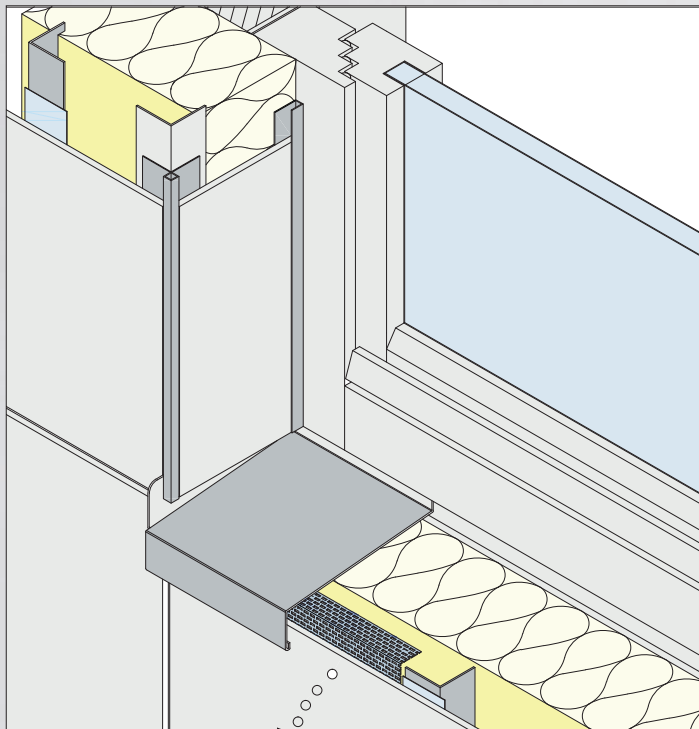

LÜFTUNGSPROFILE

PROTEKTOR-LÜFTUNGS-SYSTEM (PLS)

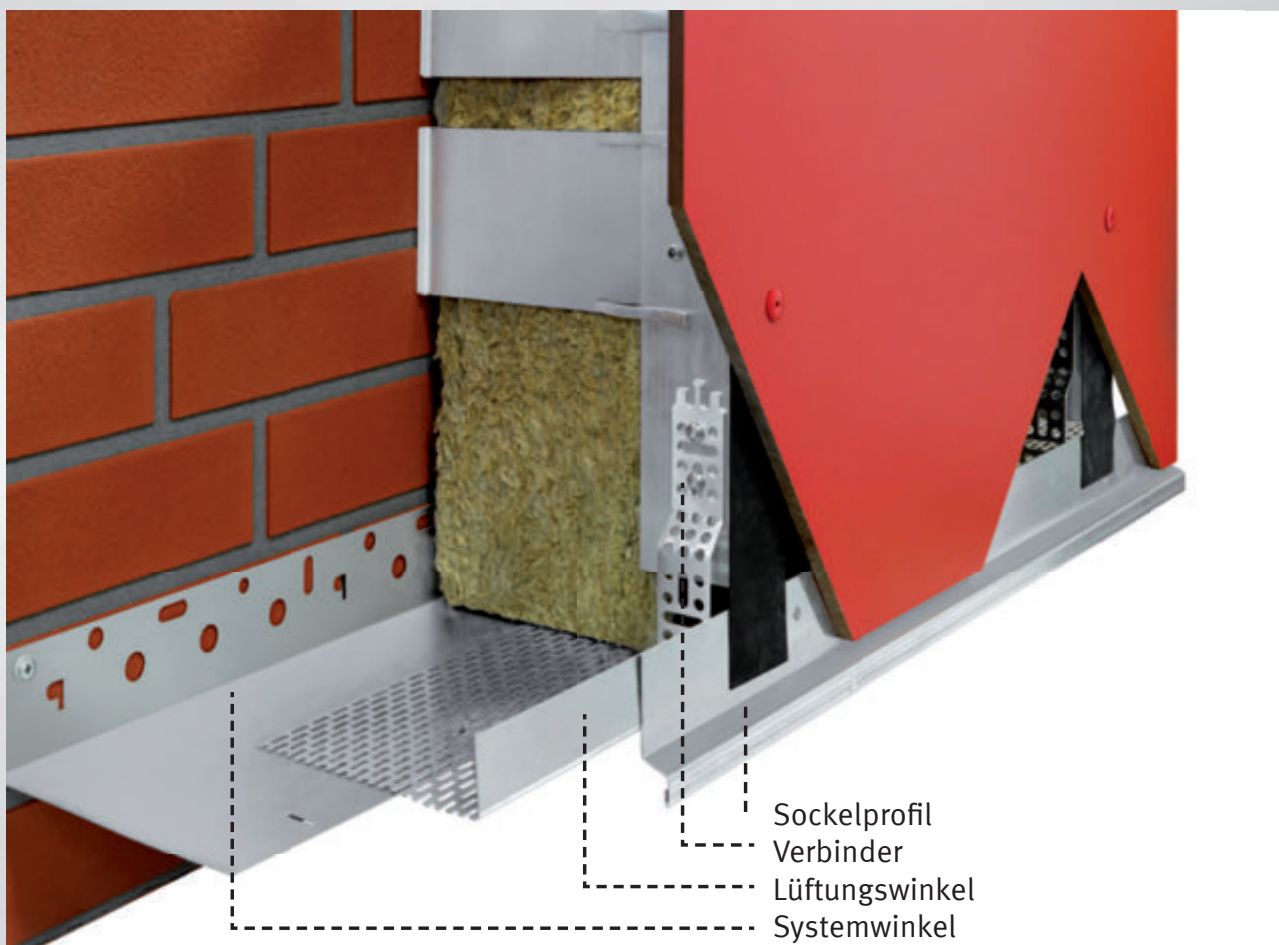

Sockelprofil
 Verbinder
 Lüftungswinkel
 Systemwinkel

PROTEKTOR-LÜFTUNGS-SYSTEM (PLS) – PRIMA KLIMA FÜR JEDE FASSADE



Komfortable Handhabung und dauerhafte Qualität zeichnen das neue PLS für die vorgehängte, hinterlüftete Fassade aus. Es handelt sich hier um das erste System, das mittels Verbinder eine DIN-konforme zwängungsfreie Montage sicherstellt. Eine weitere Stärke liegt in der stufenlosen Justierbarkeit in der Breite. Verschiedene Breiten können mit nur zwei Profilen, dem System- und Lüftungswinkel, erreicht werden. Die Winkel werden einfach durch Vernieten, ohne Vorbohren, verbunden. Der Verbinder verhindert ein Verziehen der Unterkonstruktion und schließt Schadensfälle aus.

Das zeichnet das PROTEKTOR-Lüftungs-System aus:

- ▶ Sicherstellung einer zwängungsfreien Montage mittels Verbinder
- ▶ Konform der DIN 18516-1, 4.3, Außenwandbekleidung hinterlüftet
- ▶ Ausdehnungsmöglichkeit der Lüftungswinkel gegenüber der Unterkonstruktion
- ▶ kein Verziehen der Unterkonstruktion
- ▶ keine Schadensfälle
- ▶ System- und Lüftungswinkel ermöglichen eine stufenlose Justierung
- ▶ verschiedene Breiten mit nur zwei Profilen realisierbar
- ▶ Praktisches Vernieten von Lüftungs- und Systemwinkel ohne Vorbohren
- ▶ Ideal für die Ausbildung von Sockel, Tür- und Fenstersturz

PROTEKTOR-LÜFTUNGS-SYSTEM (PLS)
PRIMA KLIMA FÜR JEDE FASSADE

NEU

komfortable Handhabung und dauerhafte Qualität zeichnen das neue PLS für die vorgehängte, hinterlüftete Fassade aus. Es handelt sich hier um das erste System, das mittels Verbinder eine DIN-konforme zwängungsfreie Montage sicherstellt. Eine weitere Stärke liegt in der stufenlosen Justierbarkeit in der Breite. Verschiedene Breiten können mit nur zwei Profilen, dem System- und Lüftungswinkel, erreicht werden. Die Winkel werden einfach durch Vernieten, ohne Vorbohren, verbunden. Der Verbinder verhindert ein Verziehen der Unterkonstruktion und schließt Schadensfälle aus.

Justierbar und zwängungsfrei mit PLS – ein Vergleich

Das zeichnet das PROTEKTOR-LÜFTUNGS-SYSTEM aus:

- ▶ Sicherstellung einer zwängungsfreien Montage mittels Verbinder
- ▶ Konform der DIN 18516-1, 4.3, Außenwandbekleidung hinterlüftet
- ▶ Ausdehnungsmöglichkeit der Lüftungswinkel gegenüber der Unterkonstruktion
- ▶ kein Verziehen der Unterkonstruktion
- ▶ keine Schadensfälle
- ▶ System- und Lüftungswinkel ermöglichen eine stufenlose Justierung
- ▶ verschiedene Breiten mit nur zwei Profilen realisierbar
- ▶ Praktisches Vernieten von Lüftungs- und Systemwinkel ohne Vorbohren
- ▶ Ideal für die Ausbildung von Sockel, Tür- und Fenstersturz

www.protektor.com



PROTEKTOR LÜFTUNGSSYSTEM

Verbinder

Verbinder für das PROTEKTOR-Lüftungssystem (PLS).



Art.-Nr.	Werkstoff	Länge (cm)	Bestellnummer	Farbe	Verpackung / Palette
9471	Aluminium	11	109533	NA - natur	50 ST / 999 KAR

Systemwinkel

Systemwinkel 48 x 140 mm für das PROTEKTOR-Lüftungssystem (PLS).

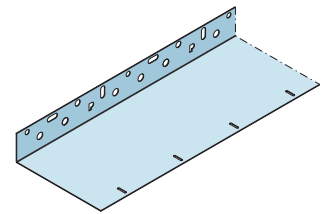

Art.-Nr.	Werkstoff	Länge (cm)	Bestellnummer	Farbe	Verpackung / Palette
9472	Aluminium	250	109529	NA - natur	10 STB / 30 BUN

Lüftungswinkel einseitige Rechtecklochung

Lüftungswinkel 30 x 120 mm mit einseitiger Rechtecklochung.

Lüftungsquerschnitt: 462 cm²/lfm.



Art.-Nr.	Werkstoff	Länge (cm)	Bestellnummer	Farbe	Verpackung / Palette
9334	Aluminium	250	107031	NA - natur	10 STB / 83 BUN
9335	Aluminium	250	107034	90 - schwarz	10 STB / 83 BUN

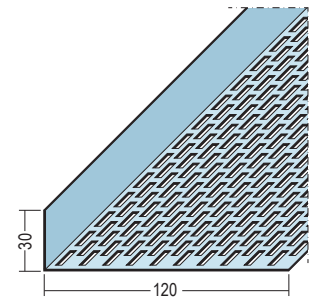

Sockelprofil-Z Aluminium

Sockel-Z-Profil zur Überdeckung von Fassadenbekleidungen bis 11,5 mm.



Art.-Nr.	Werkstoff	Länge (cm)	Bestellnummer	Farbe	Maß a (mm)	Verpackung / Palette
9083	Aluminium	250	101622	NA - natur	11,5 mm	10 STB / 140 BUN

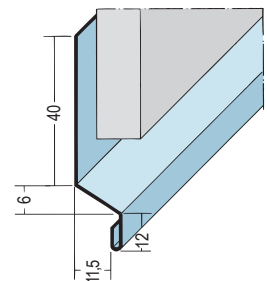

LÜFTUNGSPROFILE

LÜFTUNGSPROFILE VARIANTEN

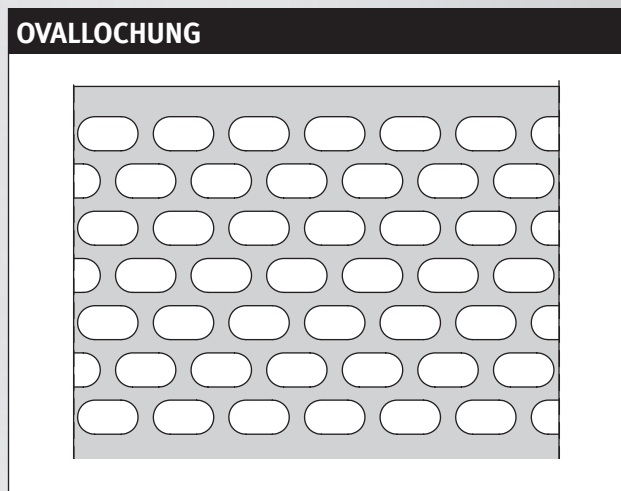
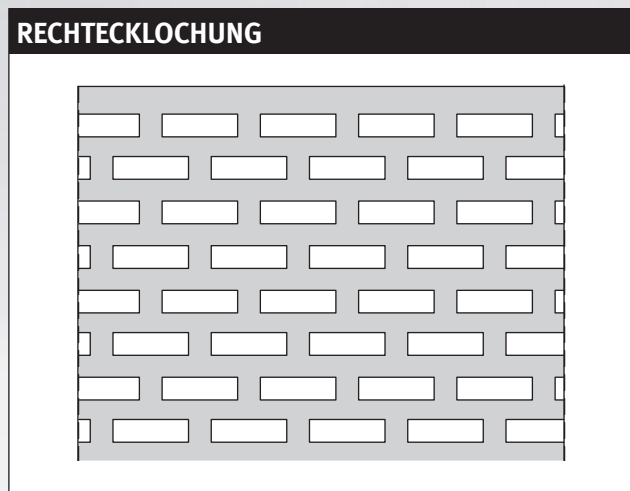

Lochgeometrie	PVC Streifen 3 x 6 mm PVC Winkel 3 x 6 mm	PVC Streifen 4,5 x 8 mm PVC Winkel 4,5 x 8 mm
	Alu Streifen 3 x 10 mm Alu Winkel 3 x 10 mm	Alu Streifen 4,5 x 8 mm Alu Winkel 3,6 x 7,2 mm
Kleintierschutz	gegeben	gegeben
Insektenschutz	gegeben bis zu kleinen Insekten	gegeben bis zu mittleren Insekten
Design	Lochung in die Länge wirkend	Lochung in die Breite wirkend

Beispiele freie Lüftungsquerschnitte

PVC-Lüftungstreifen 80 mm	426 cm ² /lfm	378 cm ² /lfm
Alu-Lüftungstreifen 80 mm	300 cm ² /lfm	378 cm ² /lfm
PVC-Lüftungswinkel 30 x 50 mm	246 cm ² /lfm einseitig gelocht	220 cm ² /lfm einseitig gelocht
Alu-Lüftungswinkel 30 x 50 mm	92/185 cm ² /lfm beidseitig gelocht	126/252 cm ² /lfm beidseitig gelocht
PVC-Lüftungswinkel 30 x 90 mm	470 cm ² /lfm einseitig gelocht	410 cm ² /lfm einseitig gelocht
Alu-Lüftungswinkel 30 x 90 mm	346 cm ² /lfm einseitig gelocht	126/441 cm ² /lfm beidseitig gelocht

LÜFTUNGSPROFILE

LÜFTUNGSWINKEL MIT RECHTECKLOCHUNG

Lüftungswinkel beidseitige Rechtecklochung

Lüftungswinkel 30 x 30 mm
mit beidseitiger Rechtecklochung.

Lüftungsquerschnitt: 92/92 cm²/lfm.



Art.-Nr.	Werkstoff	Länge (cm)	Bestellnummer	Farbe	Verpackung / Palette
9309	Aluminium	250	112034	NA - natur	20 STB / 198 BUN

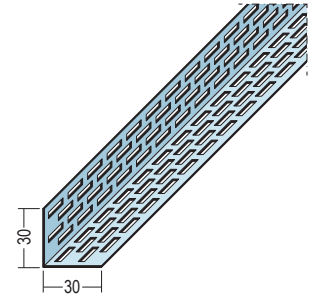

Lüftungswinkel beidseitige Rechtecklochung

Lüftungswinkel 30 x 40 mm
mit beidseitiger Rechtecklochung.

Lüftungsquerschnitt: 92/139 cm²/lfm.



Art.-Nr.	Werkstoff	Länge (cm)	Bestellnummer	Farbe	Verpackung / Palette
9301	Aluminium	250	101677	NA - natur	20 STB / 168 BUN
9300	Aluminium	250	101674	90 - schwarz	20 STB / 168 BUN

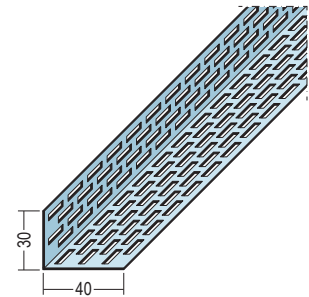

Lüftungswinkel beidseitige Rechtecklochung

Lüftungswinkel 30 x 50 mm
mit beidseitiger Rechtecklochung.

Lüftungsquerschnitt: 92/185 cm²/lfm.



Art.-Nr.	Werkstoff	Länge (cm)	Bestellnummer	Farbe	Verpackung / Palette
9071	Aluminium	250	112035	NA - natur	20 STB / 144 BUN
9043	Aluminium	250	101193	90 - schwarz	20 STB / 144 BUN

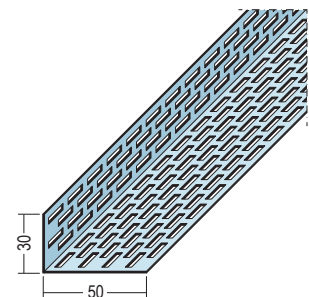

Lüftungswinkel einseitige Rechtecklochung

Lüftungswinkel 30 x 60 mm
mit einseitiger Rechtecklochung.

Lüftungsquerschnitt: 208 cm²/lfm.



Art.-Nr.	Werkstoff	Länge (cm)	Bestellnummer	Farbe	Verpackung / Palette
9330	Aluminium	250	107029	NA - natur	10 STB / 165 BUN
9331	Aluminium	250	107032	90 - schwarz	10 STB / 165 BUN

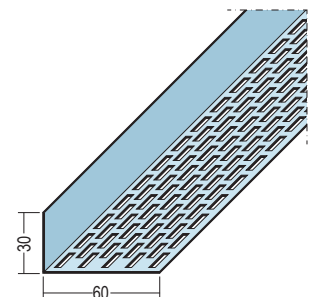

Lüftungswinkel einseitige Rechtecklochung

Lüftungswinkel 30 x 70 mm
mit einseitiger Rechtecklochung.

Lüftungsquerschnitt: 254 cm²/lfm.



Art.-Nr.	Werkstoff	Länge (cm)	Bestellnummer	Farbe	Verpackung / Palette
9072	Aluminium	250	112036	NA - natur	20 STB / 108 BUN
9044	Aluminium	250	101197	90 - schwarz	20 STB / 108 BUN

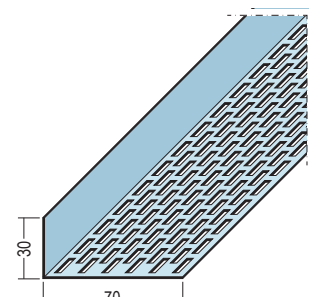

LÜFTUNGSPROFILE

LÜFTUNGSWINKEL MIT RECHTECKKLOCHUNG

Lüftungswinkel einseitige Rechteckklochung

Lüftungswinkel 30 x 90 mm
mit einseitiger Rechteckklochung.

Lüftungsquerschnitt: 346 cm²/lfm.



Art.-Nr.	Werkstoff	Länge (cm)	Bestellnummer	Farbe	Verpackung / Palette
9306	Aluminium	250	112037	NA - natur	20 STB / 84 BUN

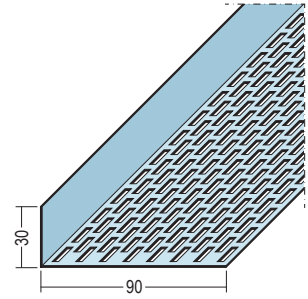

Lüftungswinkel einseitige Rechteckklochung

Lüftungswinkel 30 x 100 mm
mit einseitiger Rechteckklochung.

Lüftungsquerschnitt: 393 cm²/lfm.



Art.-Nr.	Werkstoff	Länge (cm)	Bestellnummer	Farbe	Verpackung / Palette
9332	Aluminium	250	107030	NA - natur	10 STB / 100 BUN
9333	Aluminium	250	107033	90 - schwarz	10 STB / 100 BUN

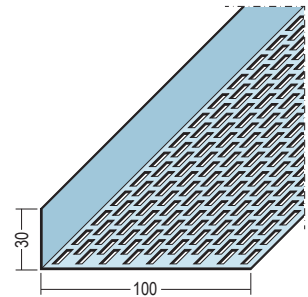

Lüftungswinkel einseitige Rechteckklochung

Lüftungswinkel 30 x 120 mm
mit einseitiger Rechteckklochung.

Lüftungsquerschnitt: 462 cm²/lfm.



Art.-Nr.	Werkstoff	Länge (cm)	Bestellnummer	Farbe	Verpackung / Palette
9334	Aluminium	250	107031	NA - natur	10 STB / 83 BUN
9335	Aluminium	250	107034	90 - schwarz	10 STB / 83 BUN

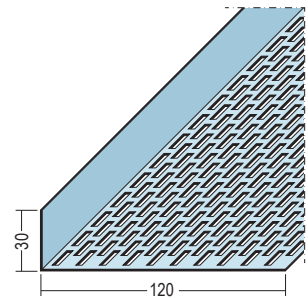

Lüftungswinkel beidseitige Rechteckklochung

Lüftungswinkel 50 x 50 mm
mit beidseitiger Rechteckklochung.

Lüftungsquerschnitt: 185/185 cm²/lfm.



Art.-Nr.	Werkstoff	Länge (cm)	Bestellnummer	Farbe	Verpackung / Palette
9073	Aluminium	250	101611	NA - natur	20 STB / 99 BUN
9046	Aluminium	250	101204	90 - schwarz	20 STB / 96 BUN

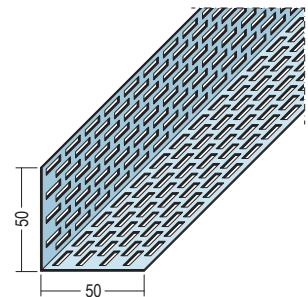

Lüftungswinkel beidseitige Rechteckklochung

Lüftungswinkel 50 x 70 mm
mit beidseitiger Rechteckklochung.

Lüftungsquerschnitt: 185/255 cm²/lfm.



Art.-Nr.	Werkstoff	Länge (cm)	Bestellnummer	Farbe	Verpackung / Palette
9302	Aluminium	250	101680	NA - natur	20 STB / 72 BUN
9303	Aluminium	250	101681	90 - schwarz	20 STB / 72 BUN

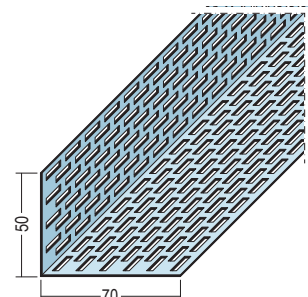

LÜFTUNGSPROFILE

LÜFTUNGSWINKEL MIT RECHTECKKLOCHUNG

Lüftungswinkel einseitige Rechteckklochung

Lüftungswinkel 10 x 50 mm mit einseitiger Rechteckklochung.

Lüftungsquerschnitt: 185 cm²/lfm.



Art.-Nr.	Werkstoff	Länge (cm)	Bestellnummer	Farbe	Verpackung / Palette
9312	Aluminium	250	103539	NA - natur	20 STB / 163 BUN

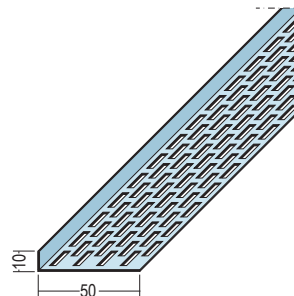

Lüftungswinkel einseitige Rechteckklochung

Lüftungswinkel 10 x 70 mm mit einseitiger Rechteckklochung.

Lüftungsquerschnitt: 254 cm²/lfm.



Art.-Nr.	Werkstoff	Länge (cm)	Bestellnummer	Farbe	Verpackung / Palette
9313	Aluminium	250	103538	NA - natur	20 STB / 180 BUN

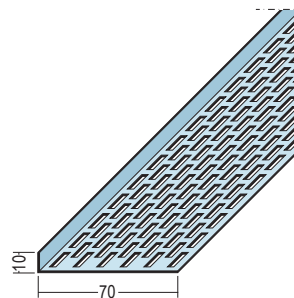

Lüftungswinkel einseitige Rechteckklochung

Lüftungswinkel 10 x 90 mm mit einseitiger Rechteckklochung.

Lüftungsquerschnitt: 346 cm²/lfm.



Art.-Nr.	Werkstoff	Länge (cm)	Bestellnummer	Farbe	Verpackung / Palette
9314	Aluminium	250	103537	NA - natur	20 STB / 147 BUN

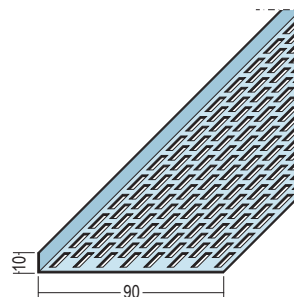

Lüftungswinkel einseitige Rechteckklochung PVC

Lüftungswinkel 25 x 25 mm mit einseitiger Rechteckklochung.

Lüftungsquerschnitt: 112 cm²/lfm.



Art.-Nr.	Werkstoff	Länge (cm)	Bestellnummer	Farbe	Verpackung / Palette
3614	Hart-PVC	250	101105	47 - braun	20 STB / 160 BUN
	Hart-PVC	250	101107	90 - schwarz	20 STB / 160 BUN
	Hart-PVC	250	101098	10 - weiß	20 STB / 160 BUN

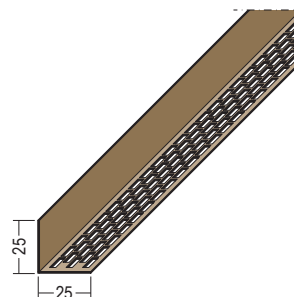

Lüftungswinkel einseitige Rechteckklochung PVC

Lüftungswinkel 30 x 30 mm mit einseitiger Rechteckklochung.

Lüftungsquerschnitt: 134 cm²/lfm.



Art.-Nr.	Werkstoff	Länge (cm)	Bestellnummer	Farbe	Verpackung / Palette
3612	Hart-PVC	250	112030	90 - schwarz	20 STB / 140 BUN
	Hart-PVC	250	112028	10 - weiß	20 STB / 140 BUN
	Hart-PVC	250	112029	47 - braun	20 STB / 140 BUN

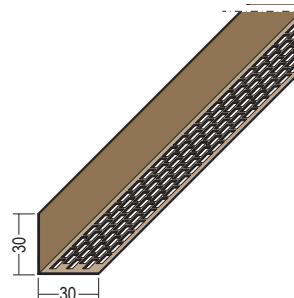

LÜFTUNGSPROFILE

LÜFTUNGSWINKEL MIT RECHTECKKLOCHUNG

Lüftungswinkel einseitige Rechteckklochung PVC

Lüftungswinkel 30 x 50 mm
mit einseitiger Rechteckklochung.

Lüftungsquerschnitt: 246 cm²/lfm.

Art.-Nr.	Werkstoff	Länge (cm)	Bestellnummer	Farbe	Verpackung / Palette
3610	Hart-PVC	250	112026	47 - braun	20 STB / 80 BUN
	Hart-PVC	250	112025	10 - weiß	20 STB / 80 BUN
	Hart-PVC	250	112027	90 - schwarz	20 STB / 80 BUN
	Hart-PVC	250	101030	33 - ziegelrot	20 STB / 80 BUN

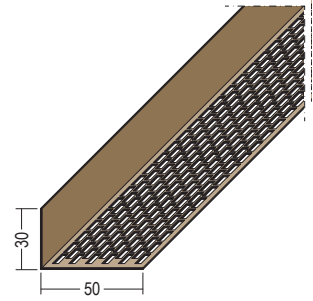

Lüftungswinkel einseitige Rechteckklochung PVC

Lüftungswinkel 30 x 60 mm
mit einseitiger Rechteckklochung.

Lüftungsquerschnitt: 291 cm²/lfm.

Art.-Nr.	Werkstoff	Länge (cm)	Bestellnummer	Farbe	Verpackung / Palette
3611	Hart-PVC	250	101050	90 - schwarz	10 STB / 120 BUN
	Hart-PVC	250	101048	47 - braun	10 STB / 120 BUN
	Hart-PVC	250	101046	33 - ziegelrot	10 STB / 120 BUN
	Hart-PVC	250	101043	10 - weiß	10 STB / 120 BUN

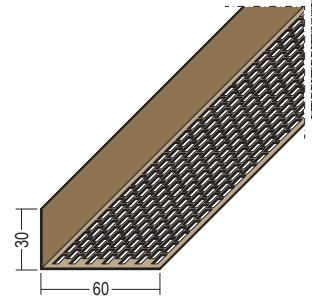

Lüftungswinkel einseitige Rechteckklochung PVC

Lüftungswinkel 30 x 70 mm
mit einseitiger Rechteckklochung.

Lüftungsquerschnitt: 358 cm²/lfm.

Art.-Nr.	Werkstoff	Länge (cm)	Bestellnummer	Farbe	Verpackung / Palette
3613	Hart-PVC	250	112031	10 - weiß	10 STB / 117 BUN
	Hart-PVC	250	101083	33 - ziegelrot	10 STB / 117 BUN
	Hart-PVC	250	112033	90 - schwarz	10 STB / 117 BUN
	Hart-PVC	250	112032	47 - braun	10 STB / 117 BUN

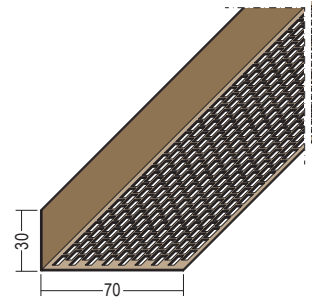

Lüftungswinkel einseitige Rechteckklochung PVC

Lüftungswinkel 30 x 90 mm
mit einseitiger Rechteckklochung.

Lüftungsquerschnitt: 470 cm²/lfm.

Art.-Nr.	Werkstoff	Länge (cm)	Bestellnummer	Farbe	Verpackung / Palette
3617	Hart-PVC	250	101122	33 - ziegelrot	10 STB / 77 BUN
	Hart-PVC	250	101127	90 - schwarz	10 STB / 77 BUN
	Hart-PVC	250	101125	47 - braun	10 STB / 77 BUN
	Hart-PVC	250	101119	10 - weiß	10 STB / 77 BUN

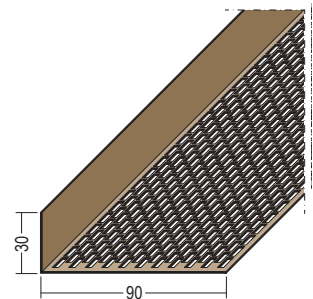

LÜFTUNGSPROFILE

LÜFTUNGSSSTREIFEN MIT RECHTECKKLOCHUNG ALU

Lüftungstreifen Rechtecklochung

Lüftungstreifen 50 mm mit Rechtecklochung.

Lüftungsquerschnitt: 185 cm²/lfm.



Art.-Nr.	Werkstoff	Länge (cm)	Bestellnummer	Farbe	Verpackung / Palette
9320	Aluminium	250	107023	NA - natur	20 STB / 196 BUN
9321	Aluminium	250	107026	90 - schwarz	20 STB / 132 BUN

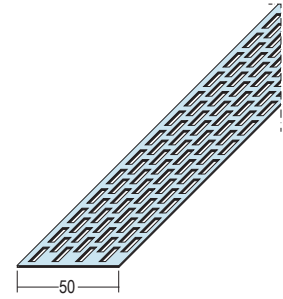

Lüftungstreifen Rechtecklochung

Lüftungstreifen 70 mm mit Rechtecklochung.

Lüftungsquerschnitt: 254 cm²/lfm.



Art.-Nr.	Werkstoff	Länge (cm)	Bestellnummer	Farbe	Verpackung / Palette
9040	Aluminium	250	101184	NA - natur	20 STB / 140 BUN
9041	Aluminium	250	101188	90 - schwarz	20 STB / 140 BUN

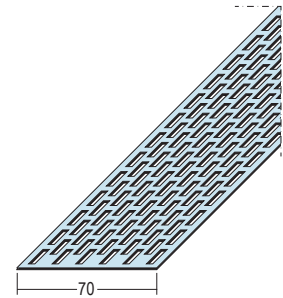

Lüftungstreifen Rechtecklochung

Lüftungstreifen 80 mm mit Rechtecklochung.

Lüftungsquerschnitt: 300 cm²/lfm.



Art.-Nr.	Werkstoff	Länge (cm)	Bestellnummer	Farbe	Verpackung / Palette
9322	Aluminium	250	107024	NA - natur	20 STB / 95 BUN
9323	Aluminium	250	107027	90 - schwarz	20 STB / 119 BUN

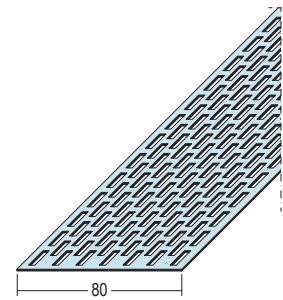

Lüftungstreifen Rechtecklochung

Lüftungstreifen 100 mm mit Rechtecklochung.

Lüftungsquerschnitt: 393 cm²/lfm.



Art.-Nr.	Werkstoff	Länge (cm)	Bestellnummer	Farbe	Verpackung / Palette
9324	Aluminium	250	107025	NA - natur	20 STB / 98 BUN
9325	Aluminium	250	107028	90 - schwarz	20 STB / 98 BUN

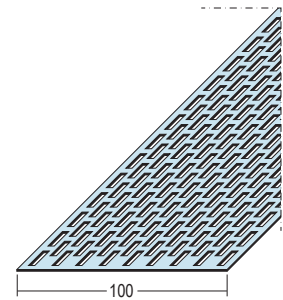

Lüftungstreifen Rechtecklochung

Lüftungstreifen 120 mm mit Rechtecklochung.

Lüftungsquerschnitt: 462 cm²/lfm.



Art.-Nr.	Werkstoff	Länge (cm)	Bestellnummer	Farbe	Verpackung / Palette
9095	Aluminium	250	101670	NA - natur	20 STB / 84 BUN
9096	Aluminium	250	101671	90 - schwarz	20 STB / 63 BUN

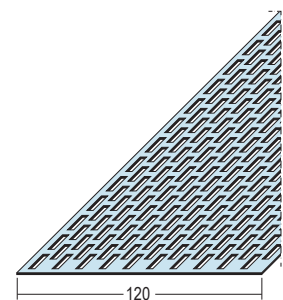

LÜFTUNGSPROFILE

LÜFTUNGSSTREIFEN MIT RECHTECKKLOCHUNG ALU

Lüftungstreifen Rechtecklochung gerollt

Lüftungstreifen 50 mm gerollt mit Rechtecklochung in praktischer Spenderbox (2 Rollen á 60 m).

Lüftungsquerschnitt: 185 cm²/lfm.

Art.-Nr.	Werkstoff	Länge (cm)	Bestellnummer	Farbe	Verpackung / Palette
9340	Aluminium	6.000	108736	NA - natur	2 ROL / 46 KAR
9344	Aluminium	6.000	108739	97 - weiß/braun	2 ROL / 46 KAR
9348	Aluminium	6.000	109167	98 - schwarz/ziegelrot	2 ROL / 46 KAR



Lüftungstreifen Rechtecklochung gerollt

Lüftungstreifen 80 mm gerollt mit Rechtecklochung

Lüftungsquerschnitt: 300 cm²/lfm.

Art.-Nr.	Werkstoff	Länge (cm)	Bestellnummer	Farbe	Verpackung / Palette
9341	Aluminium	6.000	108737	NA - natur	1 ROL / 46 KAR
9345	Aluminium	6.000	108740	97 - weiß/braun	1 ROL / 46 KAR
9349	Aluminium	6.000	109168	98 - schwarz/ziegelrot	1 ROL / 46 KAR



Lüftungstreifen Rechtecklochung gerollt

Lüftungstreifen 100 mm gerollt mit Rechtecklochung

Lüftungsquerschnitt: 393 cm²/lfm.

Art.-Nr.	Werkstoff	Länge (cm)	Bestellnummer	Farbe	Verpackung / Palette
9342	Aluminium	6.000	108738	NA - natur	1 ROL / 46 KAR
9346	Aluminium	6.000	108741	97 - weiß/braun	1 ROL / 46 KAR
9350	Aluminium	6.000	109169	98 - schwarz/ziegelrot	1 ROL / 46 KAR



LÜFTUNGSPROFILE

LÜFTUNGSSSTREIFEN MIT RECHTECKKLOCHUNG PVC

Lüftungstreifen Rechtecklochung gerollt PVC

Lüftungstreifen 50 mm gerollt mit Rechtecklo-
chung.

Lüftungsquerschnitt: 269 cm²/lfm.

Art.-Nr.	Werkstoff	Länge (cm)	Bestellnummer	Farbe	Verpackung / Palette
3686	Hart-PVC	500	102036	10 - weiß	24 ROL / 40 KAR
	Hart-PVC	500	102047	47 - braun	24 ROL / 40 KAR
	Hart-PVC	500	102051	90 - schwarz	24 ROL / 40 KAR
3677	Hart-PVC	6.000	101861	10 - weiß	2 ROL / 46 KAR
	Hart-PVC	6.000	101895	90 - schwarz	2 ROL / 46 KAR

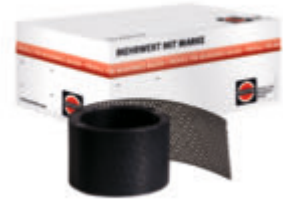

Lüftungstreifen Rechtecklochung gerollt PVC

Lüftungstreifen 80 mm gerollt mit Rechtecklo-
chung.

Lüftungsquerschnitt: 426 cm²/lfm.

Art.-Nr.	Werkstoff	Länge (cm)	Bestellnummer	Farbe	Verpackung / Palette
3685	Hart-PVC	500	102017	10 - weiß	12 ROL / 40 KAR
	Hart-PVC	500	102033	90 - schwarz	12 ROL / 40 KAR
	Hart-PVC	500	102020	33 - ziegelrot	12 ROL / 40 KAR
	Hart-PVC	500	102029	47 - braun	12 ROL / 40 KAR
3678	Hart-PVC	6.000	101908	47 - braun	1 ROL / 46 KAR
	Hart-PVC	6.000	101896	10 - weiß	1 ROL / 46 KAR
	Hart-PVC	6.000	101911	90 - schwarz	1 ROL / 46 KAR

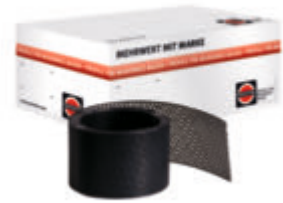

Lüftungstreifen Rechtecklochung gerollt PVC

Lüftungstreifen 100 mm gerollt mit Rechtecklo-
chung.

Lüftungsquerschnitt: 538 cm²/lfm.

Art.-Nr.	Werkstoff	Länge (cm)	Bestellnummer	Farbe	Verpackung / Palette
3681	Hart-PVC	500	101953	47 - braun	12 ROL / 40 KAR
	Hart-PVC	500	101931	10 - weiß	12 ROL / 40 KAR
	Hart-PVC	500	101958	90 - schwarz	12 ROL / 40 KAR
	Hart-PVC	500	101940	33 - ziegelrot	12 ROL / 40 KAR
	Hart-PVC	6.000	101926	33 - ziegelrot	1 ROL / 46 KAR
3679	Hart-PVC	6.000	101930	47 - braun	1 ROL / 46 KAR
	Hart-PVC	6.000	101916	10 - weiß	1 ROL / 46 KAR
	Hart-PVC	6.000	101933	90 - schwarz	1 ROL / 46 KAR

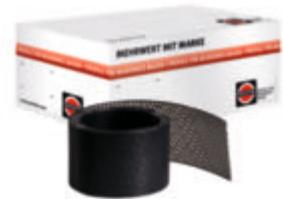

Lüftungstreifen Rechtecklochung gerollt PVC

Lüftungstreifen 150 mm gerollt mit Rechtecklo-
chung.

Lüftungsquerschnitt: 648 cm²/lfm.

Art.-Nr.	Werkstoff	Länge (cm)	Bestellnummer	Farbe	Verpackung / Palette
3682	Hart-PVC	500	101981	47 - braun	12 ROL / 24 KAR
	Hart-PVC	500	101965	10 - weiß	12 ROL / 24 KAR
	Hart-PVC	500	102000	90 - schwarz	12 ROL / 24 KAR
	Hart-PVC	500	101970	33 - ziegelrot	12 ROL / 24 KAR

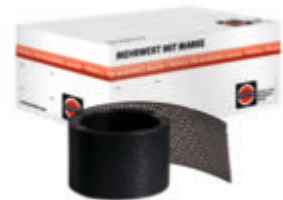

LÜFTUNGSPROFILE

LÜFTUNGSSTREIFEN MIT RECHTECKLOCHUNG PVC

Lüftungstreifen Rechtecklochung gerollt PVC

Lüftungstreifen 180 mm gerollt mit Rechtecklochung.

Lüftungsquerschnitt: 792 cm²/lfm.

Art.-Nr.	Werkstoff	Länge (cm)	Bestellnummer	Farbe	Verpackung / Palette
3683	Hart-PVC	500	102015	90 - schwarz	6 ROL / 40 KAR
	Hart-PVC	500	102007	10 - weiß	6 ROL / 40 KAR
	Hart-PVC	500	102013	47 - braun	6 ROL / 40 KAR
	Hart-PVC	500	102011	33 - ziegelrot	6 ROL / 40 KAR

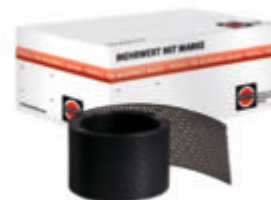

LÜFTUNGSPROFILE

LÜFTUNGSWINKEL MIT OVALLOCHUNG

Lüftungswinkel beidseitige Ovallochung

Lüftungswinkel 30 x 30 mm
mit beidseitiger Ovallochung.

Lüftungsquerschnitt: 137/137 cm²/lfm.

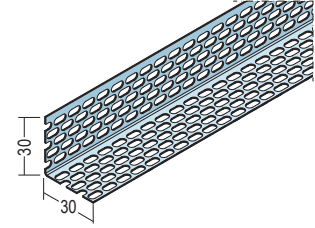

Art.-Nr.	Werkstoff	Länge (cm)	Bestellnummer	Farbe	Verpackung / Palette
9603	Aluminium	250	115255	NA - natur	20 STB / 224 BUN
9613	Aluminium	250	115259	90 - schwarz	20 STB / 224 BUN

Lüftungswinkel beidseitige Ovallochung

Lüftungswinkel 30 x 40 mm
mit beidseitiger Ovallochung.

Lüftungsquerschnitt: 137/191 cm²/lfm.

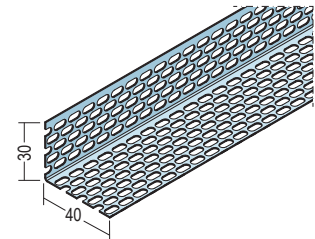

Art.-Nr.	Werkstoff	Länge (cm)	Bestellnummer	Farbe	Verpackung / Palette
9604	Aluminium	250	115260	NA - natur	20 STB / 168 BUN

Lüftungswinkel beidseitige Ovallochung

Lüftungswinkel 30 x 50 mm
mit beidseitiger Ovallochung.

Lüftungsquerschnitt: 137/246 cm²/lfm.

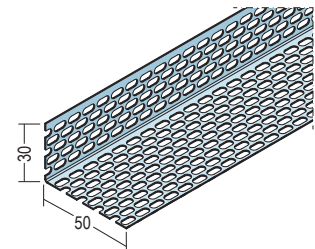

Art.-Nr.	Werkstoff	Länge (cm)	Bestellnummer	Farbe	Verpackung / Palette
9605	Aluminium	250	115261	NA - natur	20 STB / 144 BUN
9615	Aluminium	250	115264	90 - schwarz	20 STB / 144 BUN

Lüftungswinkel beidseitige Ovallochung

Lüftungswinkel 30 x 60 mm
mit beidseitiger Ovallochung.

Lüftungsquerschnitt: 137/300 cm²/lfm.

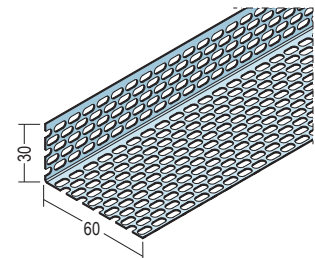

Art.-Nr.	Werkstoff	Länge (cm)	Bestellnummer	Farbe	Verpackung / Palette
9606	Aluminium	250	115265	NA - natur	20 STB / 120 BUN

Lüftungswinkel beidseitige Ovallochung

Lüftungswinkel 30 x 70 mm
mit beidseitiger Ovallochung.

Lüftungsquerschnitt: 137/355 cm²/lfm.

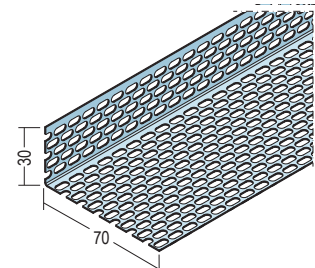

Art.-Nr.	Werkstoff	Länge (cm)	Bestellnummer	Farbe	Verpackung / Palette
9607	Aluminium	250	115267	NA - natur	20 STB / 117 BUN
9617	Aluminium	250	115268	90 - schwarz	20 STB / 103 BUN

LÜFTUNGSPROFILE

LÜFTUNGSWINKEL MIT OVALLOCHUNG

Lüftungswinkel beidseitige Ovallochung

Lüftungswinkel 30 x 80 mm
mit beidseitiger Ovallochung.

Lüftungsquerschnitt: 137/409 cm²/lfm.

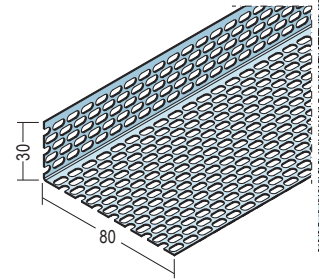

Art.-Nr.	Werkstoff	Länge (cm)	Bestellnummer	Farbe	Verpackung / Palette
9608	Aluminium	250	115269	NA - natur	20 STB / 104 BUN

Lüftungswinkel beidseitige Ovallochung

Lüftungswinkel 30 x 90 mm
mit beidseitiger Ovallochung.

Lüftungsquerschnitt: 137/464 cm²/lfm.

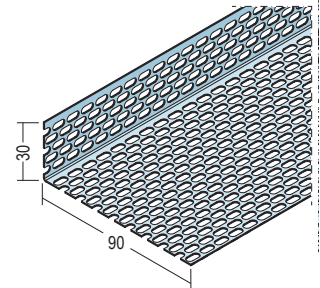

Art.-Nr.	Werkstoff	Länge (cm)	Bestellnummer	Farbe	Verpackung / Palette
9609	Aluminium	250	115271	NA - natur	20 STB / 84 BUN
9619	Aluminium	250	115272	90 - schwarz	20 STB / 84 BUN

Lüftungswinkel beidseitige Ovallochung

Lüftungswinkel 30 x 100 mm
mit beidseitiger Ovallochung.

Lüftungsquerschnitt: 137/518 cm²/lfm.

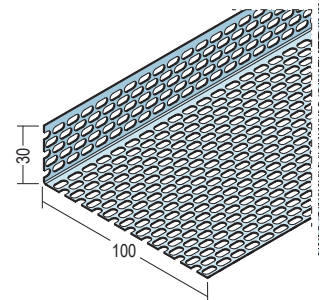

Art.-Nr.	Werkstoff	Länge (cm)	Bestellnummer	Farbe	Verpackung / Palette
9610	Aluminium	250	115273	NA - natur	20 STB / 83 BUN

Lüftungswinkel beidseitige Ovallochung

Lüftungswinkel 30 x 120 mm
mit beidseitiger Ovallochung.

Lüftungsquerschnitt: 137/627 cm²/lfm.

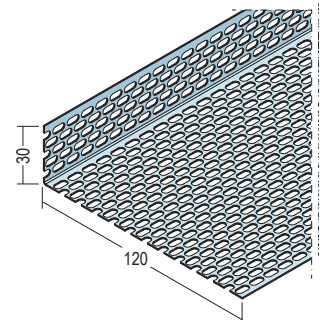

Art.-Nr.	Werkstoff	Länge (cm)	Bestellnummer	Farbe	Verpackung / Palette
9612	Aluminium	250	115274	NA - natur	20 STB / 69 BUN

Lüftungswinkel einseitige Ovallochung

Lüftungswinkel 10 x 50 mm
mit einseitiger Ovallochung.

Lüftungsquerschnitt: 220 cm²/lfm.

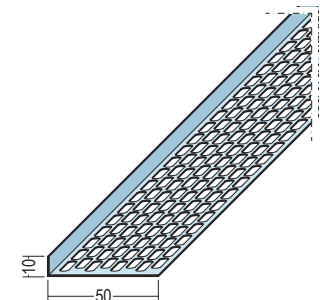

Art.-Nr.	Werkstoff	Länge (cm)	Bestellnummer	Farbe	Verpackung / Palette
9695	Aluminium	250	113774	NA - natur	20 STB / 200 BUN

LÜFTUNGSPROFILE

LÜFTUNGSWINKEL MIT OVALLOCHUNG

Lüftungswinkel einseitige Ovallochung

Lüftungswinkel 10 x 70 mm mit einseitiger Ovallochung.

Lüftungsquerschnitt: 310 cm²/lfm.

Art.-Nr.	Werkstoff	Länge (cm)	Bestellnummer	Farbe	Verpackung / Palette
9697	Aluminium	250	113775	NA - natur	20 STB / 200 BUN

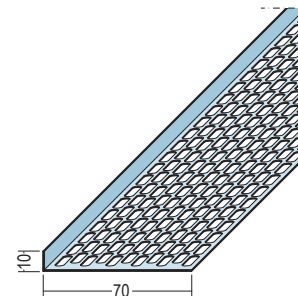

Lüftungswinkel einseitige Ovallochung

Lüftungswinkel 10 x 90 mm mit einseitiger Ovallochung.

Lüftungsquerschnitt: 410 cm²/lfm.

Art.-Nr.	Werkstoff	Länge (cm)	Bestellnummer	Farbe	Verpackung / Palette
9699	Aluminium	250	113776	NA - natur	20 STB / 200 BUN

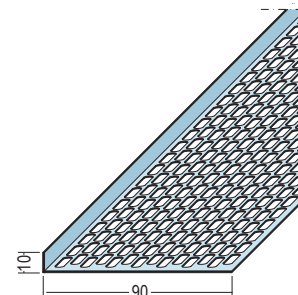

Lüftungswinkel einseitige Ovallochung PVC

Lüftungswinkel 30 x 30 mm mit einseitiger Ovallochung.

Lüftungsquerschnitt: 94 cm²/lfm.

Art.-Nr.	Werkstoff	Länge (cm)	Bestellnummer	Farbe	Verpackung / Palette
3830	Hart-PVC	250	108460	90 - schwarz	20 STB / 140 BUN
	Hart-PVC	250	108458	33 - ziegelrot	20 STB / 140 BUN
	Hart-PVC	250	108457	10 - weiß	20 STB / 140 BUN
	Hart-PVC	250	108459	47 - braun	20 STB / 140 BUN

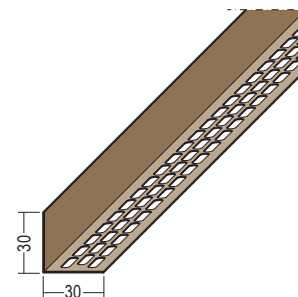

Lüftungswinkel einseitige Ovallochung PVC

Lüftungswinkel 30 x 50 mm mit einseitiger Ovallochung.

Lüftungsquerschnitt: 188 cm²/lfm.

Art.-Nr.	Werkstoff	Länge (cm)	Bestellnummer	Farbe	Verpackung / Palette
3832	Hart-PVC	250	108464	90 - schwarz	20 STB / 80 BUN
	Hart-PVC	250	108462	33 - ziegelrot	20 STB / 80 BUN
	Hart-PVC	250	108463	47 - braun	20 STB / 80 BUN
	Hart-PVC	250	108461	10 - weiß	20 STB / 80 BUN

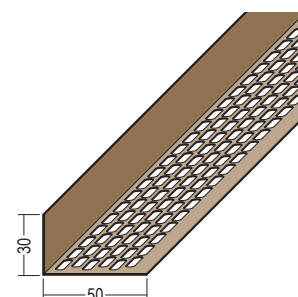

Lüftungswinkel einseitige Ovallochung PVC

Lüftungswinkel 30 x 60 mm mit einseitiger Ovallochung.

Lüftungsquerschnitt: 252 cm²/lfm.

Art.-Nr.	Werkstoff	Länge (cm)	Bestellnummer	Farbe	Verpackung / Palette
3833	Hart-PVC	250	108468	90 - schwarz	20 STB / 90 BUN
	Hart-PVC	250	108465	10 - weiß	20 STB / 90 BUN
	Hart-PVC	250	108466	33 - ziegelrot	20 STB / 90 BUN
	Hart-PVC	250	108467	47 - braun	20 STB / 90 BUN

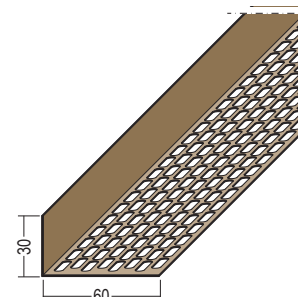

LÜFTUNGSPROFILE

LÜFTUNGSWINKEL MIT OVALLOCHUNG

Lüftungswinkel einseitige Ovallochung PVC

Lüftungswinkel 30 x 70 mm
mit einseitiger Ovallochung.

Lüftungsquerschnitt: 310 cm²/lfm.

Art.-Nr.	Werkstoff	Länge (cm)	Bestellnummer	Farbe	Verpackung / Palette
3834	Hart-PVC	250	108469	10 - weiß	20 STB / 72 BUN
	Hart-PVC	250	108472	90 - schwarz	20 STB / 72 BUN
	Hart-PVC	250	108471	47 - braun	20 STB / 72 BUN
	Hart-PVC	250	108470	33 - ziegelrot	20 STB / 72 BUN

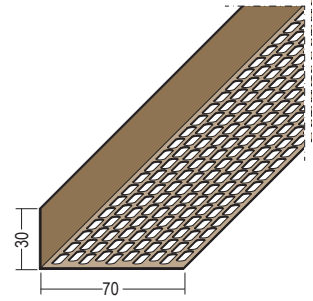

Lüftungswinkel einseitige Ovallochung PVC

Lüftungswinkel 30 x 90 mm
mit einseitiger Ovallochung.

Lüftungsquerschnitt: 410 cm²/lfm.

Art.-Nr.	Werkstoff	Länge (cm)	Bestellnummer	Farbe	Verpackung / Palette
3836	Hart-PVC	250	108474	33 - ziegelrot	20 STB / 48 BUN
	Hart-PVC	250	108473	10 - weiß	20 STB / 48 BUN
	Hart-PVC	250	108475	47 - braun	20 STB / 48 BUN
	Hart-PVC	250	108476	90 - schwarz	20 STB / 48 BUN

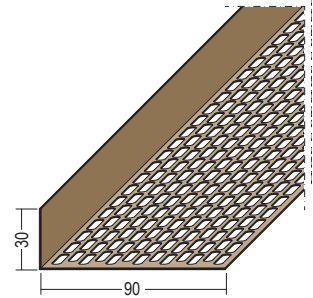

LÜFTUNGSPROFILE

LÜFTUNGSSSTREIFEN MIT OVALLOCHUNG ALU

Lüftungstreifen Ovallochung

Lüftungstreifen 60 mm mit Ovallochung.

Lüftungsquerschnitt: 284 cm²/lfm.

Art.-Nr.	Werkstoff	Länge (cm)	Bestellnummer	Farbe	Verpackung / Palette
9626	Aluminium	250	108927	NA - natur	20 STB / 154 BUN

ABVERKAUF

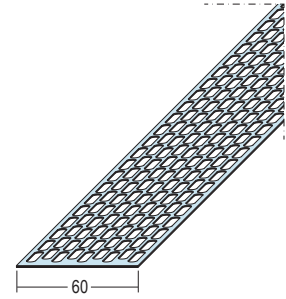

Lüftungstreifen Ovallochung

Lüftungstreifen 70 mm mit Ovallochung.

Lüftungsquerschnitt: 315 cm²/lfm.

Art.-Nr.	Werkstoff	Länge (cm)	Bestellnummer	Farbe	Verpackung / Palette
9627	Aluminium	250	108928	NA - natur	20 STB / 135 BUN

ABVERKAUF

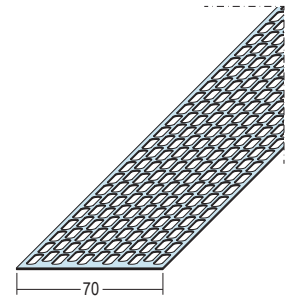

Lüftungstreifen Ovallochung

Lüftungstreifen 80 mm mit Ovallochung.

Lüftungsquerschnitt: 378 cm²/lfm.

Art.-Nr.	Werkstoff	Länge (cm)	Bestellnummer	Farbe	Verpackung / Palette
9628	Aluminium	250	108929	NA - natur	20 STB / 120 BUN

ABVERKAUF

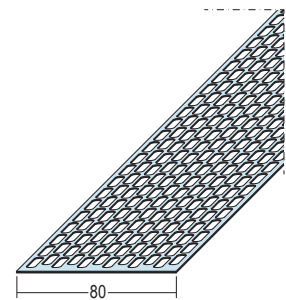

Lüftungstreifen Ovallochung

Lüftungstreifen 90 mm mit Ovallochung.

Lüftungsquerschnitt: 410 cm²/lfm.

Art.-Nr.	Werkstoff	Länge (cm)	Bestellnummer	Farbe	Verpackung / Palette
9629	Aluminium	250	108930	NA - natur	20 STB / 106 BUN

ABVERKAUF

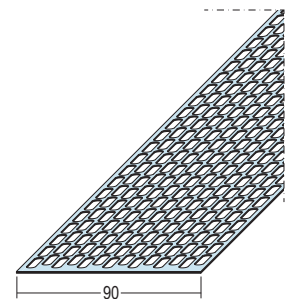

Lüftungstreifen Ovallochung

Lüftungstreifen 100 mm mit Ovallochung.

Lüftungsquerschnitt: 473 cm²/lfm.

Art.-Nr.	Werkstoff	Länge (cm)	Bestellnummer	Farbe	Verpackung / Palette
9630	Aluminium	250	108931	NA - natur	20 STB / 80 BUN

ABVERKAUF

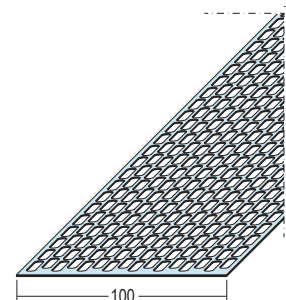

LÜFTUNGSPROFILE

LÜFTUNGSSTREIFEN MIT OVALLOCHUNG ALU

Lüftungstreifen Ovallochung

Lüftungstreifen 120 mm mit Ovallochung.

Lüftungsquerschnitt: 567 cm²/lfm.

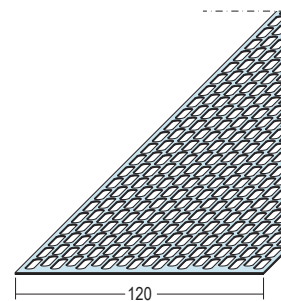

Art.-Nr.	Werkstoff	Länge (cm)	Bestellnummer	Farbe	Verpackung / Palette
9632	Aluminium	250	108932	NA - natur	20 STB / 75 BUN

ABVERKAUF

Lüftungstreifen Ovallochung gerollt

Lüftungstreifen 50 mm gerollt mit Ovallochung in praktischer Spenderbox (2 Rollen á 60 m).

Lüftungsquerschnitt: 221 cm²/lfm.



Art.-Nr.	Werkstoff	Länge (cm)	Bestellnummer	Farbe	Verpackung / Palette
9640	Aluminium	6.000	109408	NA - natur	2 ROL / 46 KAR
9644	Aluminium	6.000	109420	97 - weiß/braun	2 ROL / 46 KAR
9648	Aluminium	6.000	109414	98 - schwarz/ziegelrot	2 ROL / 46 KAR

Lüftungstreifen Ovallochung gerollt

Lüftungstreifen 80 mm gerollt mit Ovallochung in praktischer Spenderbox.

Lüftungsquerschnitt: 378 cm²/lfm.



Art.-Nr.	Werkstoff	Länge (cm)	Bestellnummer	Farbe	Verpackung / Palette
9641	Aluminium	6.000	109410	NA - natur	1 ROL / 46 KAR
9645	Aluminium	6.000	109422	97 - weiß/braun	1 ROL / 46 KAR
9649	Aluminium	6.000	109416	98 - schwarz/ziegelrot	1 ROL / 46 KAR

Lüftungstreifen Ovallochung gerollt

Lüftungstreifen 100 mm gerollt mit Ovallochung in praktischer Spenderbox.

Lüftungsquerschnitt: 473 cm²/lfm.



Art.-Nr.	Werkstoff	Länge (cm)	Bestellnummer	Farbe	Verpackung / Palette
9642	Aluminium	6.000	109412	NA - natur	1 ROL / 46 KAR
9646	Aluminium	6.000	109424	97 - weiß/braun	1 ROL / 46 KAR
9650	Aluminium	6.000	109418	98 - schwarz/ziegelrot	1 ROL / 46 KAR

LÜFTUNGSPROFILE

LÜFTUNGSSSTREIFEN MIT OVALLOCHUNG PVC

Lüftungstreifen Ovallochung gerollt PVC

Lüftungstreifen 50 mm gerollt mit Ovallochung.

Lüftungsquerschnitt: 220 cm²/lfm.

Art.-Nr.	Werkstoff	Länge (cm)	Bestellnummer	Farbe	Verpackung / Palette
3841	Hart-PVC	500	108478	33 - ziegelrot	32 ROL / 42 KAR
	Hart-PVC	500	108477	10 - weiß	32 ROL / 42 KAR
	Hart-PVC	500	108479	47 - braun	32 ROL / 42 KAR
	Hart-PVC	500	108480	90 - schwarz	32 ROL / 42 KAR
3846	Hart-PVC	6.000	108492	90 - schwarz	2 ROL / 46 KAR
	Hart-PVC	6.000	108490	33 - ziegelrot	2 ROL / 46 KAR
	Hart-PVC	6.000	108491	47 - braun	2 ROL / 46 KAR
	Hart-PVC	6.000	108489	10 - weiß	2 ROL / 46 KAR

ABVERKAUF



Lüftungstreifen Ovallochung gerollt PVC

Lüftungstreifen 80 mm gerollt mit Ovallochung.

Lüftungsquerschnitt: 378 cm²/lfm.

Art.-Nr.	Werkstoff	Länge (cm)	Bestellnummer	Farbe	Verpackung / Palette
3842	Hart-PVC	500	108482	33 - ziegelrot	16 ROL / 42 KAR
	Hart-PVC	500	108483	47 - braun	16 ROL / 42 KAR
	Hart-PVC	500	108481	10 - weiß	16 ROL / 42 KAR
	Hart-PVC	500	108484	90 - schwarz	16 ROL / 42 KAR
3847	Hart-PVC	6.000	108494	33 - ziegelrot	1 ROL / 46 KAR
	Hart-PVC	6.000	108496	90 - schwarz	1 ROL / 46 KAR
	Hart-PVC	6.000	108493	10 - weiß	1 ROL / 46 KAR
	Hart-PVC	6.000	108495	47 - braun	1 ROL / 46 KAR



Lüftungstreifen Ovallochung gerollt PVC

Lüftungstreifen 100 mm gerollt mit Ovallochung.

Lüftungsquerschnitt: 472 cm²/lfm.

Art.-Nr.	Werkstoff	Länge (cm)	Bestellnummer	Farbe	Verpackung / Palette
3843	Hart-PVC	500	108488	90 - schwarz	16 ROL / 42 KAR
	Hart-PVC	500	108485	10 - weiß	16 ROL / 42 KAR
	Hart-PVC	500	108486	33 - ziegelrot	16 ROL / 42 KAR
	Hart-PVC	500	108487	47 - braun	16 ROL / 42 KAR
3848	Hart-PVC	6.000	108454	33 - ziegelrot	1 ROL / 46 KAR
	Hart-PVC	6.000	108456	90 - schwarz	1 ROL / 46 KAR
	Hart-PVC	6.000	108455	47 - braun	1 ROL / 46 KAR
	Hart-PVC	6.000	108453	10 - weiß	1 ROL / 46 KAR



Lüftungstreifen Rechtecklochung gerollt PVC

Lüftungstreifen 150 mm gerollt mit Rechtecklochung.

Lüftungsquerschnitt: 648 cm²/lfm.

Art.-Nr.	Werkstoff	Länge (cm)	Bestellnummer	Farbe	Verpackung / Palette
3844	Hart-PVC	500	108624	90 - schwarz	12 ROL / 24 KAR
	Hart-PVC	500	108623	47 - braun	12 ROL / 24 KAR
	Hart-PVC	500	108621	10 - weiß	12 ROL / 24 KAR
	Hart-PVC	500	108622	33 - ziegelrot	12 ROL / 24 KAR



LÜFTUNGSPROFILE

LÜFTUNGSSTREIFEN MIT OVALLOCHUNG PVC

Lüftungstreifen Rechtecklochung gerollt PVC

Lüftungstreifen 180 mm gerollt mit Rechtecklo-

Lüftungsquerschnitt: 792 cm²/lfm.

chung.

Art.-Nr.	Werkstoff	Länge (cm)	Bestellnummer	Farbe	Verpackung / Palette
3845	Hart-PVC	500	108628	90 - schwarz	6 ROL / 40 KAR
	Hart-PVC	500	108626	33 - ziegelrot	6 ROL / 40 KAR
	Hart-PVC	500	108627	47 - braun	6 ROL / 40 KAR
	Hart-PVC	500	108625	10 - weiß	6 ROL / 40 KAR





VERARBEITUNGSHINWEISE

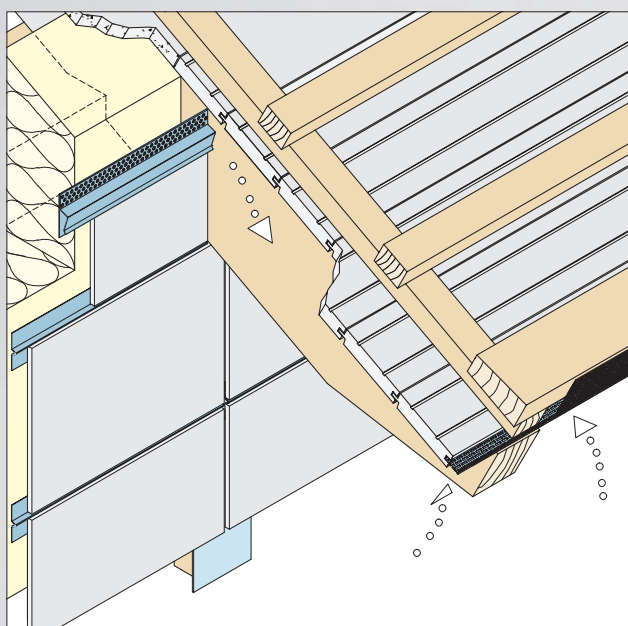

Die Lüftungsprofile 9056 und 9059 werden im oberen Fassadenbereich sowie unter den Fensterbänken eingesetzt. Die Profile können für Plattendicken von 4–6 mm und 8–15 mm verwendet werden.

Die Lüftungsprofile 3662, 3663, 3664 gewährleisten einen sauberen und bündigen Fassadenabschluss zur horizontalen und schrägen Dachseite.

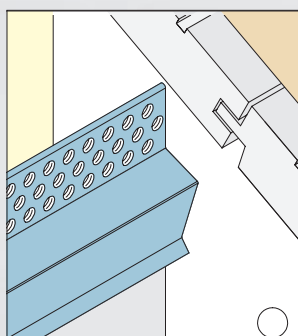
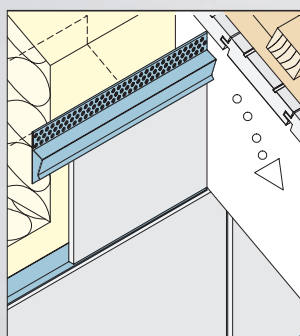

TRAFENBELÜFTUNG

Traufenbelüftungsprofil

Traufenbelüftungsprofil für Plattendicke 4 - 6 mm. **Lüftungsquerschnitt:** 75 cm²/lfm.



Art.-Nr.	Werkstoff	Länge (cm)	Bestellnummer	Farbe	Verpackung / Palette
9056	Aluminium	250	101586	NA - natur	10 STB / 42 BUN

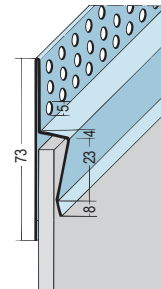

Traufenbelüftungsprofil

Traufenbelüftungsprofil für Plattendicke 8 - 15 mm. **Lüftungsquerschnitt:** 75 cm²/lfm.



Art.-Nr.	Werkstoff	Länge (cm)	Bestellnummer	Farbe	Verpackung / Palette
9059	Aluminium	250	101590	NA - natur	10 STB / 100 BUN

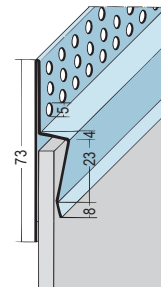

Traufenbelüftungsprofil PVC

Traufenbelüftungsprofil für Plattendicke 9 mm. **Lüftungsquerschnitt:** 100 cm²/lfm.

Art.-Nr.	Werkstoff	Länge (cm)	Bestellnummer	Farbe	Verpackung / Palette
3662	Hart-PVC	250	102315	90 - schwarz	20 STB / 35 BUN
	Hart-PVC	250	102308	10 - weiß	20 STB / 35 BUN

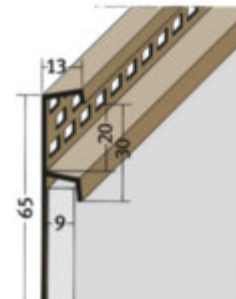

Traufenbelüftungsprofil PVC

Traufenbelüftungsprofil für Plattendicke 17 mm. **Lüftungsquerschnitt:** 100 cm²/lfm.

Art.-Nr.	Werkstoff	Länge (cm)	Bestellnummer	Farbe	Verpackung / Palette
3663	Hart-PVC	250	102328	10 - weiß	20 STB / 23 BUN
	Hart-PVC	250	102335	47 - braun	20 STB / 23 BUN
	Hart-PVC	250	102337	90 - schwarz	20 STB / 23 BUN

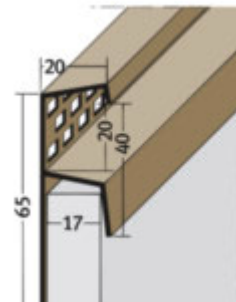

Traufenbelüftungsprofil PVC

Traufenbelüftungsprofil für Plattendicke 27 mm. **Lüftungsquerschnitt:** 104 cm²/lfm.

Art.-Nr.	Werkstoff	Länge (cm)	Bestellnummer	Farbe	Verpackung / Palette
3618	Hart-PVC	250	101141	10 - weiß	10 STB / 88 BUN
	Hart-PVC	250	101154	90 - schwarz	10 STB / 88 BUN

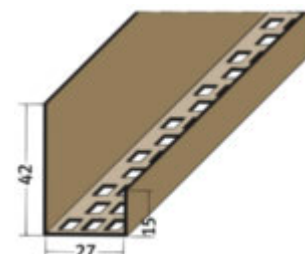

TRAUFENBELÜFTUNG

Traufenprofil

Traufenprofil 85 x 30 mm, 135°.

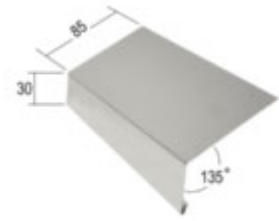

Art.-Nr.	Werkstoff	Länge (cm)	Bestellnummer	Farbe	Verpackung / Palette
9385	Aluminium	250	116681	NA - natur	10 STB / 140 BUN

Traufenbelüftungsprofil

Traufenbelüftungsprofil für Wellplattenprofil 5 und Berliner Welle.

Lüftungsquerschnitt: 362 cm²/lfm.

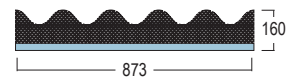

Art.-Nr.	Werkstoff	Länge (cm)	Bestellnummer	Farbe	Verpackung / Palette
9063	Aluminium	87	105841	NA - natur	50 ST / 26 KAR

Traufenbelüftungsprofil PVC

Traufenbelüftungsprofil für Wellplattenprofil 5 und Berliner Welle.

Lüftungsquerschnitt: 695 cm²/lfm.

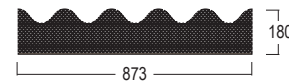

Art.-Nr.	Werkstoff	Länge (cm)	Bestellnummer	Farbe	Verpackung / Palette
3687	Hart-PVC	87	102424	90 - schwarz	50 ST / 36 KAR
	Hart-PVC	87	102420	47 - braun	50 ST / 36 KAR

Traufenbelüftungsprofil PVC

Traufenbelüftungsprofil für Wellplattenprofil 6.

Lüftungsquerschnitt: 695 cm²/lfm.

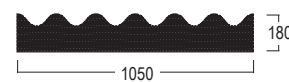

Art.-Nr.	Werkstoff	Länge (cm)	Bestellnummer	Farbe	Verpackung / Palette
3688	Hart-PVC	105	111783	47 - braun	50 ST / 28 KAR
	Hart-PVC	105	111639	90 - schwarz	50 ST / 28 KAR

SONDERPROFILE

Wir verfügen über Werkzeuge von Profil-Sonderanfertigungen für spezielle Verwendungszwecke, die nicht im Katalog dargestellt werden. Um nach der Machbarkeitsprüfung ein Angebot erstellen zu können, werden folgende Vorlagen benötigt:

- bemaßte Zeichnung
- Materialspezifikation

Unsere Mitarbeiter beraten Sie hierzu gerne.

Bitte beachten Sie die Mindestfertigungsmenge von 200 Meter je Abmessung.

Die vorgenannten Sonderprofile können nur nach schriftlicher Bestellung und Vorlage von entsprechenden Zeichnungen und Materialspezifikationen gefertigt werden.

Bei Bestellung von farblich beschichteten Teilen ist die gesamte Bedarfsmenge in Auftrag zu geben, damit Abweichungen in der Beschichtung vermieden werden. Bei Nachbestellungen kann keine Gewähr für eventuelle Abweichungen in der Beschichtung übernommen werden. Eine Rücknahme ist ebenfalls ausgeschlossen.

Lieferungen von Fixlängen, Sonderprofilen oder Sonderzubehörteilen sind grundsätzlich von der Rücknahme ausgeschlossen. Bei Sonderteilen behalten wir uns eine Mehr- oder Minderlieferung von $\pm 10\%$ vor.

Sonderprofile oder Sonderzubehörteile nach Kundenangabe fertigen wir nur unter Ausschluss der Haftung bezüglich der Verletzung von etwaigen Schutzrechten Dritter. Für die Lieferung von Sonderkonstruktionen nach Kundenwunsch können wir keine Haftung für die Standsicherheit und Funktion übernehmen.

BEISPIELE

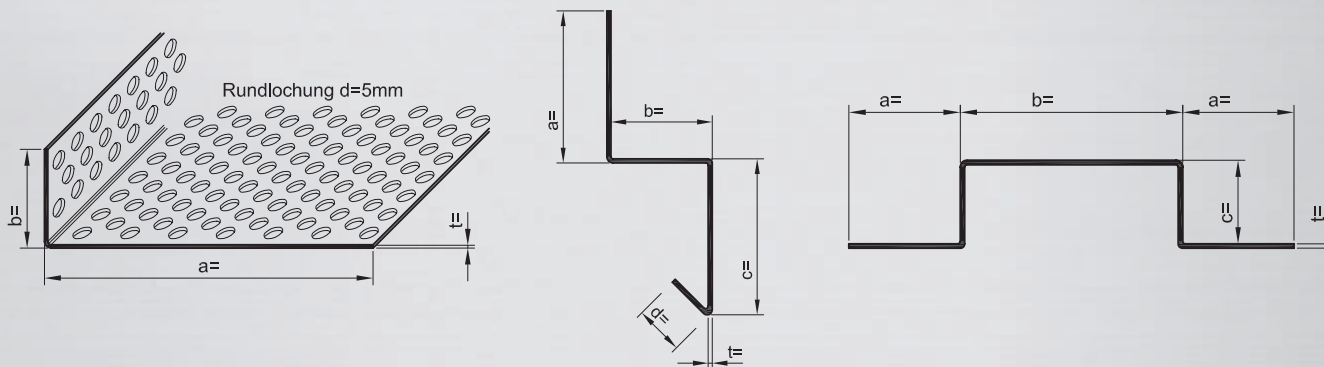

FARBBSCHICHTUNG

Alle Standard- und Sonderprofile aus Aluminium können unter Angabe des RAL-Farbtönen Polyester-Pulverbeschichtet werden. Bitte sprechen Sie uns an! Eine Beschichtung ist schon ab 2 Verpackungseinheiten möglich. Die Beschichtungsseite muss vom Auftraggeber definiert werden.





DACHENTWÄSSERUNG

Seit 1964 stellen wir die Dachrinnen aus Kunststoff her. Protektor-Dachrinnen sind weichmacherfrei und können nicht verspröden. Der hochwertige Rohstoff sichert der Rinne **Schlagzähigkeit, UV-Beständigkeit und Formstabilität.**

Umfangreiche Testreihen dokumentieren diese Qualitätseigenschaften. Umwelteinflüsse wie saurer Regen, Ablagerungen von Rauchgasen und die salzhaltige Luft in

Meeresnähe können der Protektor-Dachrinne nicht schaden, denn sie sind säure- und laugenbeständig, also resistent gegen diese Medien.

Eine Dachrinnenmontage in noch vorhandene Metallrinnenhalter ist ohne Probleme möglich, denn PROTEKTOR-Dachrinnen werden nach DIN gefertigt.

LIEFERUNG, VERPACKUNG, BRANDVERHALTEN

Lieferung ab 650,- € Nettowarenwert frachtfrei

Bei abweichender Verpackungseinheit bei Rinne, Fallrohr, Laubfangstreifen, Laubfanggitter, Rinnenraupe und Dachstreifen bitten wir um Verständnis, dass für Aus- und Wiederpackung ein Zuschlag pro Auftrag von 10,00 € berechnet wird.

Die Verpackungsentsorgung ist über Interseroh geregelt. Recycling-Zertifikat Nr. 25608

Brandverhalten: PROTEKTOR-Dachrinnen werden aus PVC-U hergestellt. Dieses weichmacherfreie Polyvinylchlorid (PVC-U), gemäß DIN 19531, ist in der DIN 4102, Teil 4 der Baustoffklasse B1 -schwer entflammbar- zugeordnet.

FARBEN

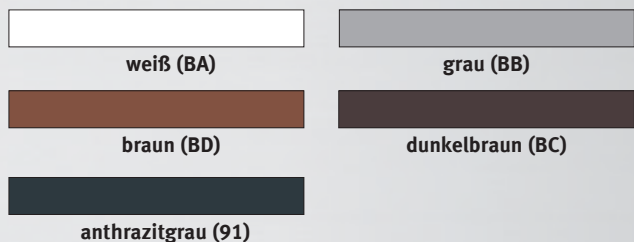

Unsere PROTEKTOR-Hart-PVC-Profile erreichen die höchstmögliche Lichtechtheitsstufe 8 der Wollskala. Die von uns, gemeinsam mit unserem Vorlieferanten erarbeitete Rezeptur, verbietet uns den Einsatz von Abfall und Regenerat. Die PVC-Profile können jedoch bei starker UV-Belastung farblich verblassen. Dies stellt kein Reklamationsgrund dar. Die technische Funktion der Profile bleibt vollständig erhalten. Für die technische Funktionsfähigkeit bieten wir entsprechend unseren allgemeinen Verkaufsbedingungen (§ 6) 5 Jahre Gewährleistung.

SO FINDEN SIE DIE RICHTIGE RINNE FÜR IHRE DACHENTWÄSSERUNG.

So finden Sie die richtige Rinne für Ihre Dachentwässerung. Die hier angegebenen m²-Werte der Dachgrundrissflächen sind ein Anhaltspunkt zur Findung der richtigen Dachrinnengröße.

Laut DIN EN 12056-3 und DIN 1986-100 sollte für das jeweilige Objekt eine Berechnung des Regenwasserabflusses erstellt werden, um die Rinnengröße genau zu ermitteln.

PROTEKTOR-Dachrinnen halbrund		
zu entwässernde Grundrissfläche des Daches	Regenfallrohr	Dachrinne halbrund
bis ca. 50 m ²	DN 75	8-tlg. (NW 100)
bis ca. 80 m ²	DN 85	7-tlg. (NW 125)
bis ca. 150 m ²	DN 100	6-tlg. (NW 150)
bis ca. 220 m ²	DN 125	5-tlg. (NW 180)

PROTEKTOR-Dachrinnen kastenförmig		
zu entwässernde Grundrissfläche des Daches	Regenfallrohr	Dachrinne kastenförmig
bis ca. 15 m ²	DN 50	10-tlg. (NW 68)
bis ca. 30 m ²	DN 75	8-tlg. (NW 83)
bis ca. 80 m ²	DN 85	6-tlg. (NW 115)

HALBRUNDRINNE

NENNWEITE (NW) 100 / 8-TEILIG

Dachrinne halbrund

Halbrundrinne NW 100 / 8-teilig aus UV-beständigem und schlagzähem PVC.

Bodenbreite: 120
Bemerkung:
 Wulsthöhe: 65 mm
 Falzhöhe: 75 mm



Art.-Nr.	Werkstoff	Länge (cm)	Bestellnummer	Farbe	Verpackung
84501	PVC-U	200	105627	BA - weiß	5 STB
84500	PVC-U	400	105624	BA - weiß	5 STB
82000	PVC-U	200	105628	BB - grau	5 STB
81000	PVC-U	400	105617	BB - grau	5 STB
83601	PVC-U	200	105629	BD - braun	5 STB
83600	PVC-U	400	105625	BD - braun	5 STB
86101	PVC-U	200	105630	BC - dunkelbraun	5 STB
86100	PVC-U	400	105618	BC - dunkelbraun	5 STB
88601	PVC-U	200	114020	91 - anthrazit	5 STB
88600	PVC-U	400	114019	91 - anthrazit	5 STB

Rinnen-Verbindungsstück zum Klemmen

Rinnen-Verbindungsstück zum Klemmen aus UV-beständigem und schlagzähem PVC als Verbinder und Dehnungsausgleich für Halbrundrinnen NW 100 / 8-teilig.

Bemerkung:
 Mit Verlegetemperatur-Skala!
Verarbeitungshinweis:
 Nur aufklipsen, nicht einschieben!



Art.-Nr.	Werkstoff	Länge (cm)	Bestellnummer	Farbe	Verpackung
84520	PVC-U	19	116356	BA - weiß	10 ST
81020	PVC-U	19	116357	BB - grau	10 ST
83620	PVC-U	19	116358	BD - braun	10 ST
86120	PVC-U	19	116359	BC - dunkelbraun	10 ST
88603	PVC-U	19	116360	91 - anthrazit	10 ST

Rinnen-Endstück links zum Klemmen

Rinnen-Endstück zum Klemmen aus UV-beständigem und schlagzähem PVC für den linken Abschluss einer Halbrundrinne NW 100 / 8-teilig.

Bemerkung:
 Linker Abschluss.



Art.-Nr.	Werkstoff	Länge (cm)	Bestellnummer	Farbe	Verpackung
84513	PVC-U	4	104549	BA - weiß	5 ST
82013	PVC-U	4	118685	BB - grau	5 ST
83713	PVC-U	4	104845	BD - braun	5 ST
86113	PVC-U	4	104515	BC - dunkelbraun	5 ST
88605	PVC-U	4	118584	91 - anthrazit	5 ST

HALBRUNDRINNE

NENNWEITE (NW) 100 / 8-TEILIG

Rinnen-Endstück rechts zum Klemmen

Rinnen-Endstück zum Klemmen aus UV-beständigem und schlagzähem PVC für den rechten Abschluss einer Halbrundrinne NW 100 / 8-teilig.

Bemerkung:
Rechter Abschluss.



Art.-Nr.	Werkstoff	Länge (cm)	Bestellnummer	Farbe	Verpackung
84514	PVC-U	0	104557	BA - weiß	5 ST
82014	PVC-U	4	118686	BB - grau	5 ST
83714	PVC-U	4	104852	BD - braun	5 ST
86114	PVC-U	4	104516	BC - dunkelbraun	5 ST
88604	PVC-U	4	118586	91 - anthrazit	5 ST

Ablaufstutzen zum Klemmen

Ablaufstutzen zum Klemmen aus UV-beständigem und schlagzähem PVC für Halbrundrinnen NW 100 / 8-teilig auf Fallrohr DN 75.



Art.-Nr.	Werkstoff	Länge (cm)	Bestellnummer	Farbe	Verpackung
84517	PVC-U	19	118583	BA - weiß	5 ST
82017	PVC-U	19	104692	BB - grau	5 ST
83617	PVC-U	19	104878	BD - braun	5 ST
86117	PVC-U	19	118585	BC - dunkelbraun	5 ST
88607	PVC-U	19	118582	91 - anthrazit	5 ST

Rinnenwinkel 90° außen zum Klemmen

Rinnenwinkel 90° für Außenecken zum Klemmen aus UV-beständigem und schlagzähem PVC für Halbrundrinnen NW 100 / 8-teilig.



Art.-Nr.	Werkstoff	Länge (cm)	Bestellnummer	Farbe	Verpackung
84511	PVC-U	19	104524	BA - weiß	20 ST
81011	PVC-U	19	119115	BB - grau	20 ST
86111	PVC-U	19	104513	BC - dunkelbraun	20 ST

Rinnenwinkel 90° innen zum Klemmen

Rinnenwinkel 90° für Innenecken zum Klemmen aus UV-beständigem und schlagzähem PVC für Halbrundrinnen NW 100 / 8-teilig.



Art.-Nr.	Werkstoff	Länge (cm)	Bestellnummer	Farbe	Verpackung
84512	PVC-U	18	104542	BA - weiß	20 ST
81012	PVC-U	18	119471	BB - grau	20 ST
83612	PVC-U	18	104866	BD - braun	20 ST
86112	PVC-U	18	104514	BC - dunkelbraun	20 ST

HALBRUNDRINNE

NENNWEITE (NW) 100 / 8-TEILIG

Rinnenhalter verzinkt

Rinnenhalter feuerverzinkt für Halbrundrinnen NW 100 / 8-teilig.

Verarbeitungshinweis:
Passende Rinnenhalter-Biegezeuge Nr. 81255.

Art.-Nr.	Werkstoff	Länge (cm)	Bestellnummer	Farbe	Verpackung
82012	Stahl, verzinkt	40	104685		20 ST



Rinnenhalter verzinkt/beschichtet

Rinnenhalter feuerverzinkt mit Kunststoffbeschichtung für Halbrundrinnen NW 100 / 8-teilig.

Verarbeitungshinweis:
Passende Rinnenhalter-Biegezeuge Nr. 81255.

Art.-Nr.	Werkstoff	Länge (cm)	Bestellnummer	Farbe	Verpackung
84502	Stahl, verzinkt	40	104490	BA - weiß	20 ST
81002	Stahl, verzinkt	40	104215	BB - grau	20 ST
83602	Stahl, verzinkt	40	104856	BD - braun	20 ST
86102	Stahl, verzinkt	40	104250	BC - dunkelbraun	20 ST
88608	Stahl, verzinkt	40	114027	91 - anthrazit	20 ST



Stirnbrett-Rinnenhalter

Stirnbrett-Rinnenhalter aus UV-beständigem und schlagzähem PVC für Halbrundrinnen NW 100 / 8-teilig.

Art.-Nr.	Werkstoff	Länge (cm)	Bestellnummer	Farbe	Verpackung
84503	PVC-U	14	104497	BA - weiß	20 ST
81008	PVC-U	14	104217	BB - grau	20 ST
83608	PVC-U	14	104860	BD - braun	20 ST
86108	PVC-U	14	104251	BC - dunkelbraun	20 ST
88639	PVC-U	14	119573	91 - anthrazit	20 ST



Stirnbrett-Rinnenhalter justierbar 9 - 30°

Stirnbrett-Rinnenhalter aus UV-beständigem und schlagzähem PVC justierbar von 9° bis 30° für Halbrundrinnen NW 100 / 8-teilig.

Bemerkung:
Justierbar von 9 - 30°.

Art.-Nr.	Werkstoff	Länge (cm)	Bestellnummer	Farbe	Verpackung
84439	PVC-U	14	104435	BA - weiß	20 ST
81039	PVC-U	14	104229	BB - grau	20 ST
83639	PVC-U	14	104814	BD - braun	20 ST
86139	PVC-U	14	104263	BC - dunkelbraun	20 ST
88606	PVC-U	14	114025	91 - anthrazit	20 ST



HALBRUNDRINNE

NENNWEITE (NW) 100 / 8-TEILIG

Laubfanggitter NW 100 + NW 125

Laubfanggitter aus UV-beständigem und schlagzähem PE für Halbrundrinnen NW 100 / 8-teilig und NW 125 / 7-teilig.

Bemerkung:

Bei reinen Metalldächern keine Laubfanggitter aus Kunststoff verwenden, da Hitzeentwicklung bei permanenter Sonnenbestrahlung entstehen kann.

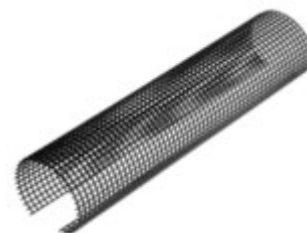

Art.-Nr.	Werkstoff	Länge (cm)	Bestellnummer	Farbe	Verpackung
85518	PE	200	112357	90 - schwarz	10 STB
	PE	300	104274	90 - schwarz	10 STB

Laubfanggitter NW 100 + NW 125

Laubfanggitter auf der Rolle aus UV-beständigem und schlagzähem PE für Halbrundrinnen NW 100 / 8-teilig und NW 125 / 7-teilig.

Bemerkung:

Bei reinen Metalldächern keine Laubfanggitter aus Kunststoff verwenden, da Hitzeentwicklung bei permanenter Sonnenbestrahlung entstehen kann.



Art.-Nr.	Werkstoff	Länge (cm)	Bestellnummer	Farbe	Verpackung
85520	PE	300	117415	90 - schwarz	1 ROL

Rinnenraupe NW 100 + NW 125

Rinnenraupe für einen freien Wasserlauf aus verzinktem Drahtkern und PE-Borsten für Halbrundrinnen NW 100 / 8-teilig und NW 125 / 7-teilig.

Bemerkung:

Nicht geeignet für Kupferrinnen.



Art.-Nr.	Werkstoff	Länge (cm)	Bestellnummer	Farbe	Verpackung
85562		120	109648	90 - schwarz	28 ST

Laubfangstreifen NW 100 + NW 125 + NW 150

Laubfangstreifen aus UV-beständigem und schlagzähem PP für Halbrundrinnen NW 100 / 8-teilig bis NW 150 / 6-teilig.

Bemerkung:

Bei reinen Metalldächern keine Laubfanggitter aus Kunststoff verwenden, da Hitzeentwicklung bei permanenter Sonnenbestrahlung entstehen kann.



Art.-Nr.	Werkstoff	Länge (cm)	Bestellnummer	Farbe	Verpackung
85558	PP	100	109464	90 - schwarz	30 STB
85559	PP	100	109465	BB - grau	30 STB
85560	PP	100	109466	BD - braun	30 STB

HALBRUNDRINNE

NENNWEITE (NW) 125 / 7-TEILIG

Dachrinne halbrund

Halbrundrinne NW 125 / 7-teilig aus UV-beständigem und schlagzähem PVC.

Bemerkung:
Wulsthöhe: 74 mm
Falzhöhe: 84 mm
Bodenbreite: 140

Art.-Nr.	Werkstoff	Länge (cm)	Bestellnummer	Farbe	Verpackung
84201	PVC-U	200	105580	BA - weiß	5 STB
84200	PVC-U	400	105579	BA - weiß	5 STB
82200	PVC-U	200	105601	BB - grau	5 STB
81200	PVC-U	400	105603	BB - grau	5 STB
83001	PVC-U	200	105571	BD - braun	5 STB
83000	PVC-U	400	105570	BD - braun	5 STB
86201	PVC-U	200	105574	BC - dunkelbraun	5 STB
86200	PVC-U	400	105572	BC - dunkelbraun	5 STB



Rinnen-Verbindungsstück zum Klemmen

Rinnen-Verbindungsstück zum Klemmen aus UV-beständigem und schlagzähem PVC als Verbinder und Dehnungsausgleich für Halbrundrinnen NW 125 / 7-teilig.

Bemerkung:
Mit Verlegetemperatur-Skala!
Verarbeitungshinweis:
Nur aufklipsen, nicht einschieben!

Art.-Nr.	Werkstoff	Länge (cm)	Bestellnummer	Farbe	Verpackung
84220	PVC-U	25	116363	BA - weiß	10 ST
81220	PVC-U	25	116364	BB - grau	10 ST
83020	PVC-U	25	116365	BD - braun	10 ST
86220	PVC-U	25	116372	BC - dunkelbraun	10 ST



Rinnen-Endstück links zum Klemmen

Rinnen-Endstück zum Klemmen aus UV-beständigem und schlagzähem PVC für den linken Abschluss einer Halbrundrinne NW 125 / 7-teilig.

Bemerkung:
Linker Abschluss.

Art.-Nr.	Werkstoff	Länge (cm)	Bestellnummer	Farbe	Verpackung
84313	PVC-U	4	120402	BA - weiß	5 ST
82213	PVC-U	4	119745	BB - grau	5 ST
83213	PVC-U	4	104816	BD - braun	5 ST
86213	PVC-U	4	104530	BC - dunkelbraun	5 ST



Rinnen-Endstück rechts zum Klemmen

Rinnen-Endstück zum Klemmen aus UV-beständigem und schlagzähem PVC für den rechten Abschluss einer Halbrundrinne NW 125 / 7-teilig.

Bemerkung:
Rechter Abschluss.

Art.-Nr.	Werkstoff	Länge (cm)	Bestellnummer	Farbe	Verpackung
84314	PVC-U	4	120403	BA - weiß	5 ST
82214	PVC-U	4	120404	BB - grau	5 ST
83214	PVC-U	4	104819	BD - braun	5 ST
86214	PVC-U	4	104531	BC - dunkelbraun	5 ST



HALBRUNDRINNE

NENNWEITE (NW) 125 / 7-TEILIG

Ablaufstutzen zum Klemmen

Ablaufstutzen zum Klemmen aus UV-beständigem und schlagzähem PVC für Halbrundrinnen NW 125 / 7-teilig auf Fallrohr DN 75.

Art.-Nr.	Werkstoff	Länge (cm)	Bestellnummer	Farbe	Verpackung
84017	PVC-U	23	104914	BA - weiß	5 ST
82417	PVC-U	23	104634	BB - grau	5 ST
83227	PVC-U	23	104840	BD - braun	5 ST
86617	PVC-U	23	104566	BC - dunkelbraun	5 ST



Ablaufstutzen zum Klemmen

Ablaufstutzen zum Klemmen aus UV-beständigem und schlagzähem PVC für Halbrundrinnen NW 125 / 7-teilig auf Fallrohr DN 85.

Art.-Nr.	Werkstoff	Länge (cm)	Bestellnummer	Farbe	Verpackung
82217	PVC-U	21	104618	BB - grau	5 ST
83017	PVC-U	21	104744	BD - braun	5 ST



Ablaufstutzen zum Klemmen

Ablaufstutzen zum Klemmen aus UV-beständigem und schlagzähem PVC für Halbrundrinnen NW 125 / 7-teilig auf Fallrohr DN 100.

Art.-Nr.	Werkstoff	Länge (cm)	Bestellnummer	Farbe	Verpackung
84417	PVC-U	23	120225	BA - weiß	5 ST
82317	PVC-U	23	104629	BB - grau	5 ST
83817	PVC-U	23	104893	BD - braun	5 ST
86217	PVC-U	23	104532	BC - dunkelbraun	5 ST



Rinnenwinkel 90° außen zum Klemmen

Rinnenwinkel 90° für Außenecken zum Klemmen aus UV-beständigem und schlagzähem PVC für Halbrundrinnen NW 125 / 7-teilig.

Art.-Nr.	Werkstoff	Länge (cm)	Bestellnummer	Farbe	Verpackung
84211	PVC-U	22	104934	BA - weiß	16 ST
81211	PVC-U	22	118697	BB - grau	16 ST
83011	PVC-U	22	104729	BD - braun	16 ST
86211	PVC-U	22	104525	BC - dunkelbraun	16 ST



HALBRUNDRINNE

NENNWEITE (NW) 125 / 7-TEILIG

Rinnenwinkel 90° innen zum Klemmen

Rinnenwinkel 90° für Innenecken zum Klemmen aus UV-beständigem und schlagzähem PVC für Halbrundrinnen NW 125 / 7-teilig.

Art.-Nr.	Werkstoff	Länge (cm)	Bestellnummer	Farbe	Verpackung
84212	PVC-U	20	104935	BA - weiß	16 ST
81212	PVC-U	20	119739	BB - grau	16 ST
83012	PVC-U	20	119746	BD - braun	16 ST
86212	PVC-U	20	104527	BC - dunkelbraun	16 ST



Rinnenhalter verzinkt

Rinnenhalter feuerverzinkt für Halbrundrinnen NW 125 / 7-teilig.

Verarbeitungshinweis:
Passende Rinnenhalter-Biegezange Nr. 81255.

Art.-Nr.	Werkstoff	Länge (cm)	Bestellnummer	Farbe	Verpackung
82212	Stahl, verzinkt	44	104605		20 ST



Rinnenhalter verzinkt/beschichtet

Rinnenhalter feuerverzinkt mit Kunststoffbeschichtung für Halbrundrinnen NW 125 / 7-teilig.

Verarbeitungshinweis:
Passende Rinnenhalter-Biegezange Nr. 81255.

Art.-Nr.	Werkstoff	Länge (cm)	Bestellnummer	Farbe	Verpackung
84202	Stahl, verzinkt	44	104930	BA - weiß	20 ST
81202	Stahl, verzinkt	44	104333	BB - grau	20 ST
83002	Stahl, verzinkt	44	104723	BD - braun	20 ST
86202	Stahl, verzinkt	44	104290	BC - dunkelbraun	20 ST



Stirnbrett-Rinnenhalter

Stirnbrett-Rinnenhalter aus UV-beständigem und schlagzähem PVC für Halbrundrinnen NW 125 / 7-teilig.

Art.-Nr.	Werkstoff	Länge (cm)	Bestellnummer	Farbe	Verpackung
84209	PVC-U	16	104933	BA - weiß	20 ST
81209	PVC-U	16	104472	BB - grau	20 ST
83009	PVC-U	16	104728	BD - braun	20 ST
86208	PVC-U	16	104297	BC - dunkelbraun	20 ST



Stirnbrett-Rinnenhalter justierbar 9 - 30°

Stirnbrett-Rinnenhalter aus UV-beständigem und schlagzähem PVC justierbar von 9° bis 30° für Halbrundrinnen NW 125 / 7-teilig.

Bemerkung:
Justierbar von 9 - 30°.

Art.-Nr.	Werkstoff	Länge (cm)	Bestellnummer	Farbe	Verpackung
84239	PVC-U	16	106832	BA - weiß	20 ST
81239	PVC-U	16	106833	BB - grau	20 ST
83039	PVC-U	16	106834	BD - braun	20 ST
86239	PVC-U	16	106835	BC - dunkelbraun	20 ST



HALBRUNDRINNE

NENNWEITE (NW) 125 / 7-TEILIG

Laubfanggitter NW 100 + NW 125

Laubfanggitter aus UV-beständigem und schlagzähem PE für Halbrundrinnen NW 100 / 8-teilig und NW 125 / 7-teilig.

Bemerkung:

Bei reinen Metalldächern keine Laubfanggitter aus Kunststoff verwenden, da Hitzeentwicklung bei permanenter Sonnenbestrahlung entstehen kann.

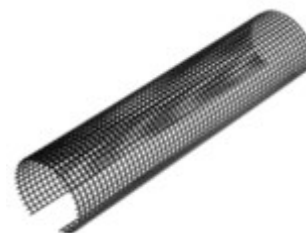

Art.-Nr.	Werkstoff	Länge (cm)	Bestellnummer	Farbe	Verpackung
85518	PE	200	112357	90 - schwarz	10 STB
	PE	300	104274	90 - schwarz	10 STB

Laubfanggitter NW 100 + NW 125

Laubfanggitter auf der Rolle aus UV-beständigem und schlagzähem PE für Halbrundrinnen NW 100 / 8-teilig und NW 125 / 7-teilig.

Bemerkung:

Bei reinen Metalldächern keine Laubfanggitter aus Kunststoff verwenden, da Hitzeentwicklung bei permanenter Sonnenbestrahlung entstehen kann.



Art.-Nr.	Werkstoff	Länge (cm)	Bestellnummer	Farbe	Verpackung
85520	PE	300	117415	90 - schwarz	1 ROL

Laubfangstreifen NW 100 + NW 125 + NW 150

Laubfangstreifen aus UV-beständigem und schlagzähem PP für Halbrundrinnen NW 100 / 8-teilig bis NW 150 / 6-teilig.

Bemerkung:

Bei reinen Metalldächern keine Laubfanggitter aus Kunststoff verwenden, da Hitzeentwicklung bei permanenter Sonnenbestrahlung entstehen kann.



Art.-Nr.	Werkstoff	Länge (cm)	Bestellnummer	Farbe	Verpackung
85558	PP	100	109464	90 - schwarz	30 STB
85559	PP	100	109465	BB - grau	30 STB
85560	PP	100	109466	BD - braun	30 STB

Rinnenraupe NW 100 + NW 125

Rinnenraupe für einen freien Wasserlauf aus verzinktem Drahtkern und PE-Borsten für Halbrundrinnen NW 100 / 8-teilig und NW 125 / 7-teilig.

Bemerkung:

Nicht geeignet für Kupferrinnen.



Art.-Nr.	Werkstoff	Länge (cm)	Bestellnummer	Farbe	Verpackung
85562		120	109648	90 - schwarz	28 ST

HALBRUNDRINNE

NENNWEITE (NW) 150 / 6-TEILIG

Dachrinne halbrund

Halbrundrinne NW 150 / 6-teilig aus UV-beständigem und schlagzähem PVC.

Bemerkung:
Wulsthöhe: 88 mm
Falzhöhe: 100 mm
Bodenbreite: 160

Art.-Nr.	Werkstoff	Länge (cm)	Bestellnummer	Farbe	Verpackung
84601	PVC-U	200	106115	BA - weiß	4 STB
84600	PVC-U	400	106114	BA - weiß	4 STB
82500	PVC-U	200	106110	BB - grau	4 STB
81500	PVC-U	400	106111	BB - grau	4 STB
83101	PVC-U	200	106117	BD - braun	4 STB
83100	PVC-U	400	106116	BD - braun	4 STB
86301	PVC-U	200	106119	BC - dunkelbraun	4 STB
86300	PVC-U	400	106118	BC - dunkelbraun	4 STB



Rinnen-Verbindungsstück zum Klemmen

Rinnen-Verbindungsstück zum Klemmen aus UV-beständigem und schlagzähem PVC als Verbinder und Dehnungsausgleich für Halbrundrinnen NW 150 / 6-teilig.

Bemerkung:
Mit Verlegetemperatur-Skala!
Verarbeitungshinweis:
Nur Aufklipsen, nicht einschieben!

Art.-Nr.	Werkstoff	Länge (cm)	Bestellnummer	Farbe	Verpackung
84620	PVC-U	25	119335	BA - weiß	10 ST
81520	PVC-U	25	119054	BB - grau	10 ST
83120	PVC-U	25	116370	BD - braun	10 ST
86320	PVC-U	25	119336	BC - dunkelbraun	10 ST



Rinnen-Endstück links zum Klemmen

Rinnen-Endstück zum Klemmen aus UV-beständigem und schlagzähem PVC für den linken Abschluss einer Halbrundrinne NW 150 / 6-teilig.

Bemerkung:
Linker Abschluss.

Art.-Nr.	Werkstoff	Länge (cm)	Bestellnummer	Farbe	Verpackung
84713	PVC-U	4	119315	BA - weiß	5 ST
82513	PVC-U	4	118588	BB - grau	5 ST
83313	PVC-U	4	104844	BD - braun	5 ST
86313	PVC-U	4	119313	BC - dunkelbraun	5 ST



Rinnen-Endstück rechts zum Klemmen

Rinnen-Endstück zum Klemmen aus UV-beständigem und schlagzähem PVC für den rechten Abschluss einer Halbrundrinne NW 150 / 6-teilig.

Bemerkung:
Rechter Abschluss.

Art.-Nr.	Werkstoff	Länge (cm)	Bestellnummer	Farbe	Verpackung
84714	PVC-U	4	119316	BA - weiß	5 ST
82514	PVC-U	4	118587	BB - grau	5 ST
83314	PVC-U	4	104847	BD - braun	5 ST
86314	PVC-U	4	119314	BC - dunkelbraun	5 ST



HALBRUNDRINNE

NENNWEITE (NW) 150 / 6-TEILIG

Ablaufstutzen zum Klemmen

Ablaufstutzen zum Klemmen aus UV-beständigem und schlagzähem PVC für Halbrundrinnen NW 150 / 6-teilig auf Fallrohr DN 100.

Art.-Nr.	Werkstoff	Länge (cm)	Bestellnummer	Farbe	Verpackung
84717	PVC-U	23	104676	BA - weiß	5 ST
82517	PVC-U	23	118920	BB - grau	5 ST
83117	PVC-U	23	104731	BD - braun	5 ST
86317	PVC-U	23	104545	BC - dunkelbraun	5 ST



Rinnenwinkel 90° außen zum Klemmen

Rinnenwinkel 90° für Außenecken zum Klemmen aus UV-beständigem und schlagzähem PVC für Halbrundrinnen NW 150 / 6-teilig.

Art.-Nr.	Werkstoff	Länge (cm)	Bestellnummer	Farbe	Verpackung
84611	PVC-U	24	119743	BA - weiß	10 ST
81511	PVC-U	24	119737	BB - grau	10 ST
83111	PVC-U	24	119747	BD - braun	10 ST
86311	PVC-U	24	119741	BC - dunkelbraun	10 ST



Rinnenwinkel 90° innen zum Klemmen

Rinnenwinkel 90° für Innenecken zum Klemmen aus UV-beständigem und schlagzähem PVC für Halbrundrinnen NW 150 / 6-teilig.

Art.-Nr.	Werkstoff	Länge (cm)	Bestellnummer	Farbe	Verpackung
81512	PVC-U	22	119738	BB - grau	10 ST
83112	PVC-U	22	119748	BD - braun	10 ST
86312	PVC-U	22	119742	BC - dunkelbraun	10 ST



Rinnenhalter verzinkt

Rinnenhalter feuerverzinkt für Halbrundrinnen NW 150 / 6-teilig.

Verarbeitungshinweis:
Passende Rinnenhalter-Biegezanze Nr. 81255.

Art.-Nr.	Werkstoff	Länge (cm)	Bestellnummer	Farbe	Verpackung
82512	Stahl, verzinkt	48	104640		20 ST



HALBRUNDRINNE

NENNWEITE (NW) 150 / 6-TEILIG

Rinnenhalter verzinkt/beschichtet

Rinnenhalter feuerverzinkt mit Kunststoffbeschichtung für Halbrundrinnen NW 150 / 6-teilig.

Verarbeitungshinweis:
Passende Rinnenhalter-Biegezeuge Nr. 81255.

Art.-Nr.	Werkstoff	Länge (cm)	Bestellnummer	Farbe	Verpackung
84602	Stahl, verzinkt	48	104583	BA - weiß	20 ST
81502	Stahl, verzinkt	48	104321	BB - grau	20 ST
83102	Stahl, verzinkt	48	104791	BD - braun	20 ST
86302	Stahl, verzinkt	48	104308	BC - dunkelbraun	20 ST



Laubfanggitter NW 150 + NW 180

Laubfanggitter aus UV-beständigem und schlagzähem PE für Halbrundrinnen NW 150 / 6-teilig und NW 180 / 5-teilig.

Bemerkung:
Bei reinen Metaldächern keine Laubfanggitter aus Kunststoff verwenden, da Hitzeentwicklung bei permanenter Sonnenbestrahlung entstehen kann.

Art.-Nr.	Werkstoff	Länge (cm)	Bestellnummer	Farbe	Verpackung
85519	PE	200	112356	90 - schwarz	10 STB
	PE	300	104275	90 - schwarz	10 STB

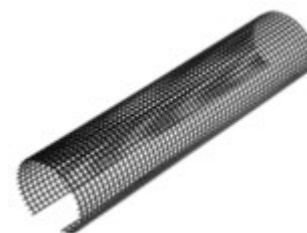

Laubfangstreifen NW 100 + NW 125 + NW 150

Laubfangstreifen aus UV-beständigem und schlagzähem PP für Halbrundrinnen NW 100 / 8-teilig bis NW 150 / 6-teilig.

Bemerkung:
Bei reinen Metaldächern keine Laubfanggitter aus Kunststoff verwenden, da Hitzeentwicklung bei permanenter Sonnenbestrahlung entstehen kann.

Art.-Nr.	Werkstoff	Länge (cm)	Bestellnummer	Farbe	Verpackung
85558	PP	100	109464	90 - schwarz	30 STB
85559	PP	100	109465	BB - grau	30 STB
85560	PP	100	109466	BD - braun	30 STB



HALBRUNDRINNE

NENNWEITE (NW) 180 / 5-TEILIG

Dachrinne halbrund

Halbrundrinne NW 180 / 5-teilig aus UV-beständigem und schlagzähem PVC.

Bemerkung:
Wulsthöhe: 107 mm
Falzhöhe: 120 mm
Bodenbreite: 190



Art.-Nr.	Werkstoff	Länge (cm)	Bestellnummer	Farbe	Verpackung
81800	PVC-U	400	106113	BB - grau	3 STB

Rinnen-Verbindungsstück zum Klemmen

Rinnen-Verbindungsstück zum Klemmen aus UV-beständigem und schlagzähem PVC als Verbinder und Dehnungsausgleich für Halbrundrinnen NW 180 / 5-teilig.

Bemerkung:
Mit Verlegetemperatur-Skala!
Verarbeitungshinweis:
Nur Aufklipsen, nicht einschieben!



Art.-Nr.	Werkstoff	Länge (cm)	Bestellnummer	Farbe	Verpackung
81820	PVC-U	25	116369	BB - grau	14 ST

Rinnen-Endstück links zum Kleben

Rinnen-Endstück zum Kleben aus UV-beständigem und schlagzähem PVC für den linken Abschluss einer Halbrundrinne NW 180 / 5-teilig.

Bemerkung:
Linker Abschluss.
Verarbeitungshinweis:
Für dieses Rinnenendstück ist der Spezialkleber Nr. 81250 zu verwenden.



Art.-Nr.	Werkstoff	Länge (cm)	Bestellnummer	Farbe	Verpackung
81813	PVC-U	2	104536	BB - grau	5 ST

Rinnen-Endstück rechts zum Kleben

Rinnen-Endstück zum Kleben aus UV-beständigem und schlagzähem PVC für den rechten Abschluss einer Halbrundrinne NW 180 / 5-teilig.

Bemerkung:
Rechter Abschluss.
Verarbeitungshinweis:
Für dieses Rinnenendstück ist der Spezialkleber Nr. 81250 zu verwenden.



Art.-Nr.	Werkstoff	Länge (cm)	Bestellnummer	Farbe	Verpackung
81814	PVC-U	2	104538	BB - grau	5 ST

Ablaufstutzen zum Klemmen

Ablaufstutzen zum Klemmen aus UV-beständigem und schlagzähem PVC für Halbrundrinnen NW 180 / 5 teilig auf Fallrohr DN 125.



Art.-Nr.	Werkstoff	Länge (cm)	Bestellnummer	Farbe	Verpackung
82817	PVC-U	24	116159	BB - grau	5 ST

HALBRUNDRINNE

NENNWEITE (NW) 180 / 5-TEILIG

Rinnenwinkel 90° außen

Rinnenwinkel 90° für Außenecken aus UV-beständigem und schlagzähem PVC für Halbrundrinnen NW 180 / 5-teilig.

Verarbeitungshinweis:
Für die Montage werden zwei Rinnen-Verbindungsstücke zum Klemmen benötigt.



Art.-Nr.	Werkstoff	Länge (cm)	Bestellnummer	Farbe	Verpackung
81811	PVC-U	44	104529	BB - grau	8 ST

Rinnenwinkel 90° innen

Rinnenwinkel 90° für Innenecken aus UV-beständigem und schlagzähem PVC für Halbrundrinnen NW 180 / 5-teilig.

Verarbeitungshinweis:
Für die Montage werden zwei Rinnen-Verbindungsstücke zum Klemmen benötigt.



Art.-Nr.	Werkstoff	Länge (cm)	Bestellnummer	Farbe	Verpackung
81812	PVC-U	37	104534	BB - grau	8 ST

Rinnenhalter verzinkt

Rinnenhalter feuerverzinkt für Halbrundrinnen NW 180 / 5-teilig.

Verarbeitungshinweis:
Passende Rinnenhalter-Biegezange Nr. 81255.



Art.-Nr.	Werkstoff	Länge (cm)	Bestellnummer	Farbe	Verpackung
82812	Stahl, verzinkt	52	104709	NA - natur	20 ST

Rinnenhalter verzinkt/beschichtet

Rinnenhalter feuerverzinkt mit Kunststoffbeschichtung für Halbrundrinnen NW 180 / 5-teilig.

Verarbeitungshinweis:
Passende Rinnenhalter-Biegezange Nr. 81255.



Art.-Nr.	Werkstoff	Länge (cm)	Bestellnummer	Farbe	Verpackung
81802	Stahl, verzinkt	55	104488	BB - grau	20 ST

Laubfanggitter NW 150 + NW 180

Laubfanggitter aus UV-beständigem und schlagzähem PE für Halbrundrinnen NW 150 / 6-teilig und NW 180 / 5-teilig.

Bemerkung:
Bei reinen Metalldächern keine Laubfanggitter aus Kunststoff verwenden, da Hitzeentwicklung bei permanenter Sonnenbestrahlung entstehen kann.

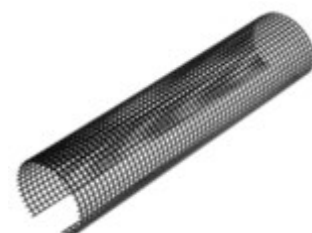

Art.-Nr.	Werkstoff	Länge (cm)	Bestellnummer	Farbe	Verpackung
85519	PE	200	112356	90 - schwarz	10 STB
	PE	300	104275	90 - schwarz	10 STB

KASTENRINNE

NENNWEITE (NW) 68 / 10-TEILIG

Kastenrinne

Kastenrinne NW 68 / 10-teilig aus UV-beständigem und schlagzähem PVC.

Bemerkung:

Wulsthöhe: 50 mm

Falzhöhe: 55 mm

Verarbeitungshinweis:

Für sämtliche Kastenrinnenteile ist der Spezialkleber Nr. 81250 zu verwenden.

Bodenbreite: 80



Art.-Nr.	Werkstoff	Länge (cm)	Bestellnummer	Farbe	Verpackung
84101	PVC-U	200	105536	BA - weiß	8 STB
84100	PVC-U	300	105383	BA - weiß	8 STB
81101	PVC-U	200	105382	BB - grau	8 STB
81100	PVC-U	300	105380	BB - grau	8 STB
83501	PVC-U	200	105520	BD - braun	8 STB
83500	PVC-U	300	105384	BD - braun	8 STB
NEU 88611	PVC-U	200	120150	91 - anthrazit	8 STB
NEU 88612	PVC-U	300	120151	91 - anthrazit	8 STB
86501	PVC-U	200	105385	BC - dunkelbraun	8 STB
86500	PVC-U	300	105437	BC - dunkelbraun	8 STB

Kastenrinnen-Endstück links

Rinnen-Endstück zum Kleben aus UV-beständigem und schlagzähem PVC für den linken Abschluss einer Kastenrinne NW 68 / 10-teilig.

Bemerkung:

Linker Abschluss

Verarbeitungshinweis:

Für sämtliche Kastenrinnenteile ist der Spezialkleber Nr. 81250 zu verwenden.



Art.-Nr.	Werkstoff	Länge (cm)	Bestellnummer	Farbe	Verpackung
84113	PVC-U	1	104899	BA - weiß	10 ST
81113	PVC-U	1	104239	BB - grau	10 ST
83513	PVC-U	1	104805	BD - braun	10 ST
86513	PVC-U	1	104350	BC - dunkelbraun	10 ST
NEU 88616	PVC-U	1	120153	91 - anthrazit	10 ST

Kastenrinnen-Endstück rechts

Rinnen-Endstück zum Kleben aus UV-beständigem und schlagzähem PVC für den rechten Abschluss einer Kastenrinne NW 68 / 10-teilig.

Bemerkung:

Rechter Abschluss

Verarbeitungshinweis:

Für sämtliche Kastenrinnenteile ist der Spezialkleber Nr. 81250 zu verwenden.



Art.-Nr.	Werkstoff	Länge (cm)	Bestellnummer	Farbe	Verpackung
84114	PVC-U	1	104901	BA - weiß	10 ST
81114	PVC-U	1	104240	BB - grau	10 ST
83514	PVC-U	1	104812	BD - braun	10 ST
86514	PVC-U	1	104351	BC - dunkelbraun	10 ST
NEU 88617	PVC-U	1	120154	91 - anthrazit	10 ST

KASTENRINNE

NENNWEITE (NW) 68 / 10-TEILIG

Kastenrinnen-Dehnungsausgleich

Kastenrinnen-Dehnungsausgleich zum Kleben aus UV-beständigem und schlagzähem PVC zur Aufnahme thermischer Längenausdehnung für Kastenrinnen NW 68 / 10-teilig.

Verarbeitungshinweis:

Für sämtliche Kastenrinnenteile ist der Spezialkleber Nr. 81250 zu verwenden. Zur Montage werden zwei Klebeverbinder benötigt.

Art.-Nr.	Werkstoff	Länge (cm)	Bestellnummer	Farbe	Verpackung
84022	PVC-U	200	107349	BA - weiß	1 ST
81122	PVC-U	200	107350	BB - grau	1 ST
83522	PVC-U	200	107351	BD - braun	1 ST
86522	PVC-U	200	107352	BC - dunkelbraun	1 ST



Kastenrinnen-Verbindungsstück

Rinnen-Verbindungsstück zum Kleben aus UV-beständigem und schlagzähem PVC für Kastenrinnen NW 68 / 10-teilig.

Verarbeitungshinweis:

Für sämtliche Kastenrinnenteile ist der Spezialkleber Nr. 81250 zu verwenden.

Art.-Nr.	Werkstoff	Länge (cm)	Bestellnummer	Farbe	Verpackung
84119	PVC-U	5	104908	BA - weiß	10 ST
81119	PVC-U	5	104245	BB - grau	10 ST
83519	PVC-U	5	104826	BD - braun	10 ST
86519	PVC-U	5	104358	BC - dunkelbraun	10 ST
NEU 88618	PVC-U	5	120155	91 - anthrazit	10 ST



Kastenrinnen-Schraubstutzen

Schraubstutzen aus UV-beständigem und schlagzähem PVC für Kastenrinnen und Carportrinnen ab NW 68 / 10-teilig auf Fallrohre DN 50.

Bemerkung:

Auch für kastenförmige Metallrinnen. Auch für Übergänge auf HT-Rohre.

Art.-Nr.	Werkstoff	Länge (cm)	Bestellnummer	Farbe	Verpackung
84132	PVC-U	6	107567	BA - weiß	10 ST
81132	PVC-U	6	107566	BB - grau	10 ST
83532	PVC-U	6	107568	BD - braun	10 ST
86532	PVC-U	6	107569	BC - dunkelbraun	10 ST
88568	PVC-U	6	110928	91 - anthrazit	10 ST



Kastenrinnen-Ablaufstutzen

Ablaufstutzen zum Kleben aus UV-beständigem und schlagzähem PVC für Kastenrinnen NW 68 / 10-teilig auf Fallrohr DN 50.

Verarbeitungshinweis:

Für sämtliche Kastenrinnenteile ist der Spezialkleber Nr. 81250 zu verwenden.

Art.-Nr.	Werkstoff	Länge (cm)	Bestellnummer	Farbe	Verpackung
84117	PVC-U	7	104905	BA - weiß	5 ST
81117	PVC-U	7	104243	BB - grau	5 ST
83517	PVC-U	7	104821	BD - braun	5 ST
86517	PVC-U	7	104355	BC - dunkelbraun	5 ST
NEU 88615	PVC-U	7	120152	91 - anthrazit	5 ST



KASTENRINNE

NENNWEITE (NW) 68 / 10-TEILIG

Kastenrinnen-Winkel 90° außen

Kastenrinnen-Winkel 90° für Außenecken zum Kleben aus UV-beständigem und schlagzähem PVC für Kastenrinnen NW 68 / 10-teilig.

Verarbeitungshinweis:
Für sämtliche Kastenrinnenteile ist der Spezialkleber Nr. 81250 zu verwenden.



Art.-Nr.	Werkstoff	Länge (cm)	Bestellnummer	Farbe	Verpackung
84111	PVC-U	11	104897	BA - weiß	20 ST
81111	PVC-U	11	104237	BB - grau	20 ST
83511	PVC-U	11	104799	BD - braun	20 ST
86511	PVC-U	11	104346	BC - dunkelbraun	20 ST

Kastenrinnen-Winkel 90° innen

Kastenrinnen-Winkel 90° für Innenecken zum Kleben aus UV-beständigem und schlagzähem PVC für Kastenrinnen NW 68 / 10-teilig.

Verarbeitungshinweis:
Für sämtliche Kastenrinnenteile ist der Spezialkleber Nr. 81250 zu verwenden.



Art.-Nr.	Werkstoff	Länge (cm)	Bestellnummer	Farbe	Verpackung
84112	PVC-U	11	104898	BA - weiß	20 ST
81112	PVC-U	11	104238	BB - grau	20 ST
83512	PVC-U	11	104801	BD - braun	20 ST
86512	PVC-U	11	104348	BC - dunkelbraun	20 ST

Kastenrinnen-Winkel 135° außen

Kastenrinnen-Winkel 135° für Außenecken zum Kleben aus UV-beständigem und schlagzähem PVC für Kastenrinnen NW 68 / 10-teilig.

Verarbeitungshinweis:
Für sämtliche Kastenrinnenteile ist der Spezialkleber Nr. 81250 zu verwenden.



Art.-Nr.	Werkstoff	Länge (cm)	Bestellnummer	Farbe	Verpackung
84141	PVC-U	11	104924	BA - weiß	20 ST
81141	PVC-U	11	104322	BB - grau	20 ST
83541	PVC-U	11	104846	BD - braun	20 ST
86541	PVC-U	11	104368	BC - dunkelbraun	20 ST

Kastenrinnenhalter verzinkt/beschichtet

Kastenrinnenhalter verzinkt mit Kunststoffbeschichtung für Kastenrinnen NW 68 / 10-teilig.

Verarbeitungshinweis:
Passende Rinnenhalter-Biegezanze Nr. 81255.



Art.-Nr.	Werkstoff	Länge (cm)	Bestellnummer	Farbe	Verpackung
84102	Stahl, verzinkt	21	104891	BA - weiß	20 ST
81715	Stahl, verzinkt	21	104463	BB - grau	20 ST
83502	Stahl, verzinkt	21	104793	BD - braun	20 ST
86502	Stahl, verzinkt	21	104342	BC - dunkelbraun	20 ST
NEU 88621	Stahl, verzinkt	21	120158	91 - anthrazit	20 ST

KASTENRINNE

NENNWEITE (NW) 68 / 10-TEILIG

Stirnbrett-Kastenrinnenhalter

Stirnbrett-Kastenrinnenhalter aus UV-beständigem und schlagzähem PVC für Kastenrinnen NW 68 / 10 teilig.

Art.-Nr.	Werkstoff	Länge (cm)	Bestellnummer	Farbe	Verpackung
81103	PVC-U	9	104233	BA - weiß	20 ST
81102	PVC-U	9	104232	BB - grau	20 ST
81104	PVC-U	9	104234	BD - braun	20 ST
86504	PVC-U	9	104344	BC - dunkelbraun	20 ST
NEU 88619	PVC-U	9	120156	91 - anthrazit	20 ST



Stirnbrett-Kastenrinnenhalter justierbar 9 - 30°

Stirnbrett-Kastenrinnenhalter aus UV-beständigem und schlagzähem PVC justierbar von 9° bis 30° für Kastenrinnen NW 68 / 10-teilig.

Bemerkung:
Justierbar von 9 - 30°.

Art.-Nr.	Werkstoff	Länge (cm)	Bestellnummer	Farbe	Verpackung
84139	PVC-U	10	104923	BA - weiß	20 ST
81139	PVC-U	10	104269	BB - grau	20 ST
83539	PVC-U	10	104843	BD - braun	20 ST
86539	PVC-U	10	104366	BC - dunkelbraun	20 ST
NEU 88620	PVC-U	10	120157	91 - anthrazit	10 ST



KASTENRINNE

NENNWEITE (NW) 83 / 8-TEILIG

Kastenrinne

Kastenrinne NW 83 / 8-teilig aus UV-beständigem und schlagzähem PVC.

Bemerkung:

Wulsthöhe: 60 mm

Falzhöhe: 65 mm

Verarbeitungshinweis:

Für sämtliche Kastenrinnenteile ist der Spezialkleber Nr. 81250 zu verwenden.

Bodenbreite: 100



Art.-Nr.	Werkstoff	Länge (cm)	Bestellnummer	Farbe	Verpackung
88001	PVC-U	200	105541	BB - grau	4 STB
88000	PVC-U	300	105471	BB - grau	4 STB
83401	PVC-U	200	105532	BD - braun	4 STB
83400	PVC-U	300	105473	BD - braun	4 STB

Kastentrinnen-Endstück links

Rinnen-Endstück zum Kleben aus UV-beständigem und schlagzähem PVC für den linken Abschluss einer Kastenrinne NW 83 / 8-teilig.

Bemerkung:

Linker Abschluss

Verarbeitungshinweis:

Für sämtliche Kastenrinnenteile ist der Spezialkleber Nr. 81250 zu verwenden.



Art.-Nr.	Werkstoff	Länge (cm)	Bestellnummer	Farbe	Verpackung
88013	PVC-U	2	104505	BB - grau	10 ST
83413	PVC-U	2	104869	BD - braun	10 ST

Kastentrinnen-Endstück rechts

Rinnen-Endstück zum Kleben aus UV-beständigem und schlagzähem PVC für den rechten Abschluss einer Kastenrinne NW 83 / 8-teilig.

Bemerkung:

Rechter Abschluss

Verarbeitungshinweis:

Für sämtliche Kastenrinnenteile ist der Spezialkleber Nr. 81250 zu verwenden.



Art.-Nr.	Werkstoff	Länge (cm)	Bestellnummer	Farbe	Verpackung
88014	PVC-U	2	104506	BB - grau	10 ST
83414	PVC-U	2	104871	BD - braun	10 ST

Kastentrinnen-Dehnungsausgleich

Kastentrinnen-Dehnungsausgleich zum Kleben aus UV-beständigem und schlagzähem PVC zur Aufnahme thermischer Längenausdehnung für Kastentrinnen NW 83 / 8-teilig.

Verarbeitungshinweis:

Für sämtliche Kastenrinnenteile ist der Spezialkleber Nr. 81250 zu verwenden. Zur Montage werden zwei Klebeverbinder benötigt.



Art.-Nr.	Werkstoff	Länge (cm)	Bestellnummer	Farbe	Verpackung
88022	PVC-U	200	107353	BB - grau	1 ST
83422	PVC-U	200	107354	BD - braun	1 ST

KASTENRINNE

NENNWEITE (NW) 83 / 8-TEILIG

Kastenrinnen-Verbindungsstück

Rinnen-Verbindungsstück zum Kleben aus UV-beständigem und schlagzähem PVC für Kastenrinnen NW 83 / 8-teilig.

Verarbeitungshinweis:
Für sämtliche Kastenrinnenteile ist der Spezialkleber Nr. 81250 zu verwenden.



Art.-Nr.	Werkstoff	Länge (cm)	Bestellnummer	Farbe	Verpackung
88019	PVC-U	5	104507	BB - grau	10 ST
83419	PVC-U	5	104879	BD - braun	10 ST

Kastenrinnen-Schraubstutzen

Schraubstutzen aus UV-beständigem und schlagzähem PVC für Kastenrinnen und Carportrinnen ab NW 83 / 8-teilig auf Fallrohre DN 75.

Bemerkung:
Auch für kastenförmige Metallrinnen.
Auch für Übergänge auf HT-Rohre.



Art.-Nr.	Werkstoff	Länge (cm)	Bestellnummer	Farbe	Verpackung
84432	PVC-U	6	106616	BA - weiß	10 ST
82032	PVC-U	6	106717	BB - grau	10 ST
83632	PVC-U	6	106715	BD - braun	10 ST
86232	PVC-U	6	106716	BC - dunkelbraun	10 ST
88564	PVC-U	6	110923	91 - anthrazit	10 ST

Kastenrinnen-Winkel 90° außen

Kastenrinnen-Winkel 90° für Außenecken zum Kleben aus UV-beständigem und schlagzähem PVC für Kastenrinnen NW 83 / 8-teilig.

Verarbeitungshinweis:
Für sämtliche Kastenrinnenteile ist der Spezialkleber Nr. 81250 zu verwenden. Für die Montage werden zwei Kastenrinnen-Verbindungsstücke benötigt.

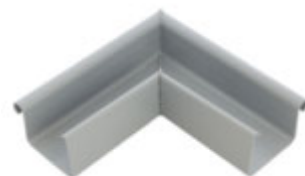

Art.-Nr.	Werkstoff	Länge (cm)	Bestellnummer	Farbe	Verpackung
88011	PVC-U	29	104747	BB - grau	20 ST
83411	PVC-U	29	104862	BD - braun	20 ST

Kastenrinnen-Winkel 90° innen

Kastenrinnen-Winkel 90° für Innenecken zum Kleben aus UV-beständigem und schlagzähem PVC für Kastenrinnen NW 83 / 8-teilig.

Verarbeitungshinweis:
Für sämtliche Kastenrinnenteile ist der Spezialkleber Nr. 81250 zu verwenden. Für die Montage werden zwei Kastenrinnen-Verbindungsstücke benötigt.



Art.-Nr.	Werkstoff	Länge (cm)	Bestellnummer	Farbe	Verpackung
88012	PVC-U	25	104749	BB - grau	20 ST
83412	PVC-U	25	104865	BD - braun	20 ST

KASTENRINNE

NENNWEITE (NW) 83 / 8-TEILIG

Kastenrinnenhalter verzinkt/beschichtet

Kastenrinnenhalter verzinkt mit Kunststoffbeschichtung für Kastenrinnen NW 83 / 8-teilig.

Verarbeitungshinweis:
Passende Rinnenhalter-Biegezeuge Nr. 81255.



Art.-Nr.	Werkstoff	Länge (cm)	Bestellnummer	Farbe	Verpackung
88002	Stahl, verzinkt	26	104504	BB - grau	20 ST
83402	Stahl, verzinkt	26	104859	BD - braun	20 ST

Stirnbrett-Kastenrinnenhalter

Stirnbrett-Kastenrinnenhalter aus UV-beständigem und schlagzähem PVC für Kastenrinnen NW 83 / 8-teilig.



Art.-Nr.	Werkstoff	Länge (cm)	Bestellnummer	Farbe	Verpackung
88008	PVC-U	11	107976	BB - grau	20 ST
	PVC-U	11	107978	BD - braun	20 ST

Stirnbrett-Kastenrinnenhalter justierbar 9 - 30°

Stirnbrett-Kastenrinnenhalter aus UV-beständigem und schlagzähem PVC justierbar von 9° bis 30° für Kastenrinnen NW 83 / 8-teilig.

Bemerkung:
Justierbar von 9 - 30°.



Art.-Nr.	Werkstoff	Länge (cm)	Bestellnummer	Farbe	Verpackung
88039	PVC-U	10	116914	BB - grau	10 ST
83439	PVC-U	10	116915	BD - braun	10 ST

KASTENRINNE

NENNWEITE (NW) 115 / 6-TEILIG

Kastenrinne

Kastenrinne NW 115 / 6-teilig aus UV-beständigem und schlagzähem PVC.

Bemerkung:
Wulsthöhe: 70 mm
Falzhöhe: 85 mm
Verarbeitungshinweis:
Für sämtliche Kastenrinnenteile ist der Spezialkleber Nr. 81250 zu verwenden.
Bodenbreite: 160



Art.-Nr.	Werkstoff	Länge (cm)	Bestellnummer	Farbe	Verpackung
86001	PVC-U	200	105539	BB - grau	4 STB
86000	PVC-U	300	105538	BB - grau	4 STB

Kastenrinnen-Endstück links

Rinnen-Endstück zum Kleben aus UV-beständigem und schlagzähem PVC für den linken Abschluss einer Kastenrinne NW 115 / 6-teilig.

Bemerkung:
Linker Abschluss
Verarbeitungshinweis:
Für sämtliche Kastenrinnenteile ist der Spezialkleber Nr. 81250 zu verwenden.



Art.-Nr.	Werkstoff	Länge (cm)	Bestellnummer	Farbe	Verpackung
86013	PVC-U	2	104286	BB - grau	10 ST

Kastenrinnen-Endstück rechts

Rinnen-Endstück zum Kleben aus UV-beständigem und schlagzähem PVC für den rechten Abschluss einer Kastenrinne NW 115 / 6-teilig.

Bemerkung:
Rechter Abschluss
Verarbeitungshinweis:
Für sämtliche Kastenrinnenteile ist der Spezialkleber Nr. 81250 zu verwenden.



Art.-Nr.	Werkstoff	Länge (cm)	Bestellnummer	Farbe	Verpackung
86014	PVC-U	2	104288	BB - grau	10 ST

Kastenrinnen-Dehnungsausgleich

Kastenrinnen-Dehnungsausgleich zum Kleben aus UV-beständigem und schlagzähem PVC zur Aufnahme thermischer Längenausdehnung für Kastenrinnen NW 115 / 6-teilig.

Verarbeitungshinweis:
Für sämtliche Kastenrinnenteile ist der Spezialkleber Nr. 81250 zu verwenden. Zur Montage werden zwei Klebeverbinder benötigt.



Art.-Nr.	Werkstoff	Länge (cm)	Bestellnummer	Farbe	Verpackung
86022	PVC-U	200	107356	BB - grau	1 ST

Kastenrinnen-Verbindungsstück

Rinnen-Verbindungsstück zum Kleben aus UV-beständigem und schlagzähem PVC für Kastenrinnen NW 115 / 6-teilig.

Verarbeitungshinweis:
Für sämtliche Kastenrinnenteile ist der Spezialkleber Nr. 81250 zu verwenden.



Art.-Nr.	Werkstoff	Länge (cm)	Bestellnummer	Farbe	Verpackung
86019	PVC-U	6	104247	BB - grau	10 ST

KASTENRINNE

NENNWEITE (NW) 115 / 6-TEILIG

Kastenrinnen-Schraubstutzen

Schraubstutzen aus UV-beständigem und schlagzähem PVC für Kastenrinnen und Carportrinnen ab NW 115 / 6-teilig auf Fallrohre DN 100.

Bemerkung:
Auch für kastenförmige Metallrinnen.
Auch für Übergänge auf HT-Rohre.



Art.-Nr.	Werkstoff	Länge (cm)	Bestellnummer	Farbe	Verpackung
81532	PVC-U	6	107358	BB - grau	10 ST

Kastenrinnen-Ablaufstutzen

Ablaufstutzen zum Kleben aus UV-beständigem und schlagzähem PVC für Kastenrinnen NW 115 / 6-teilig auf Fallrohr DN 85.

Verarbeitungshinweis:
Für sämtliche Kastenrinnenteile ist der Spezialkleber Nr. 81250 zu verwenden.



Art.-Nr.	Werkstoff	Länge (cm)	Bestellnummer	Farbe	Verpackung
86017	PVC-U	11	104294	BB - grau	5 ST

Kastenrinnen-Winkel 90° außen

Kastenrinnen-Winkel 90° für Außenecken zum Kleben aus UV-beständigem und schlagzähem PVC für Kastenrinnen NW 115 / 6-teilig.

Verarbeitungshinweis:
Für sämtliche Kastenrinnenteile ist der Spezialkleber Nr. 81250 zu verwenden. Für die Montage werden zwei Kastenrinnen-Verbindungsstücke benötigt.

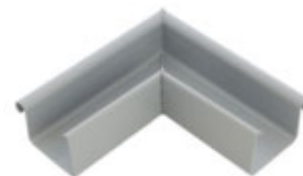

Art.-Nr.	Werkstoff	Länge (cm)	Bestellnummer	Farbe	Verpackung
86011	PVC-U	31	104282	BB - grau	10 ST

Kastenrinnen-Winkel 90° innen

Kastenrinnen-Winkel 90° für Innenecken zum Kleben aus UV-beständigem und schlagzähem PVC für Kastenrinnen NW 115 / 6-teilig.

Verarbeitungshinweis:
Für sämtliche Kastenrinnenteile ist der Spezialkleber Nr. 81250 zu verwenden. Für die Montage werden zwei Kastenrinnen-Verbindungsstücke benötigt.



Art.-Nr.	Werkstoff	Länge (cm)	Bestellnummer	Farbe	Verpackung
86012	PVC-U	35	104285	BB - grau	10 ST

Kastenrinnenhalter verzinkt/beschichtet

Kastenrinnenhalter verzinkt mit Kunststoffbeschichtung für Kastenrinnen NW 115 / 6-teilig.

Verarbeitungshinweis:
Passende Rinnenhalter-Biegezange Nr. 81255.



Art.-Nr.	Werkstoff	Länge (cm)	Bestellnummer	Farbe	Verpackung
86002	Stahl, verzinkt	30	104279	BB - grau	20 ST

DACHRINNENZUBEHÖR

Kleber Tube 180 g

Spezial-Anlöse-Kleber für die schnelle und zuverlässige Verklebung von Formteilen aus Hart-PVC mit guter Temperaturbelastbarkeit und guter UV-Beständigkeit.

Bemerkung:

Tube 180 g

Verarbeitungshinweis:

Transparent und schnellabbindend.
Für Klebespalte < 0,1 mm.



Art.-Nr.	Werkstoff	Länge (cm)	Bestellnummer	Farbe	Verpackung
81250		19	116916		30 ST

Rinneisen-Biegezange

Rinnenhalter-Biegezange, für die Anpassung von Rinnehaltern an die Dachneigung.



Art.-Nr.	Werkstoff	Länge (cm)	Bestellnummer	Farbe	Verpackung
81255	Stahl, verzinkt	200	104949	J3 - tannengrün	1 ST

Dachrinnen Reparaturband

Reparaturband aus UV-beständigem Weich-PVC zum Einkleben in Halbrund- oder Kastenrinnen.



Art.-Nr.	Werkstoff	Länge (cm)	Bestellnummer	Farbe	Verpackung
82222	PVC-U	250	106951	90 - schwarz	1 STB

FALLROHRE UND ZUBEHÖR

DURCHMESSER NOMINAL (DN) 50

Regenfallrohr

Regenfallrohr DN 50 inklusive Steckmuffe aus UV-beständigem und schlagzähem PVC.

Art.-Nr.	Werkstoff	Länge (cm)	Bestellnummer	Farbe	Verpackung
84015	PVC-U	100	104913	BA - weiß	10 STB
84115	PVC-U	200	104902	BA - weiß	10 STB
84915	PVC-U	250	104724	BA - weiß	10 STB
82115	PVC-U	100	104700	BB - grau	10 STB
81115	PVC-U	200	104241	BB - grau	10 STB
83415	PVC-U	100	104872	BD - braun	10 STB
83515	PVC-U	200	104817	BD - braun	10 STB
86215	PVC-U	100	104299	BC - dunkelbraun	10 STB
86515	PVC-U	200	104352	BC - dunkelbraun	10 STB
	PVC-U	250	105099	BC - dunkelbraun	10 STB
88565	PVC-U	200	110925	91 - anthrazit	10 STB
88566	PVC-U	250	110926	91 - anthrazit	10 STB



Rohrbogen 45°

Rohrbogen 45° aus UV-beständigem und schlagzähem PVC für Regenfallrohre DN 50.

Art.-Nr.	Werkstoff	Länge (cm)	Bestellnummer	Farbe	Verpackung
84116	PVC-U	12	104904	BA - weiß	10 ST
81900	PVC-U	12	104674	BB - grau	10 ST
83516	PVC-U	12	104818	BD - braun	10 ST
86516	PVC-U	12	104354	BC - dunkelbraun	10 ST
88567	PVC-U	12	110927	91 - anthrazit	10 ST



Rohrbogen 87°

Rohrbogen 87° aus UV-beständigem und schlagzähem PVC für Regenfallrohre DN 50.

Art.-Nr.	Werkstoff	Länge (cm)	Bestellnummer	Farbe	Verpackung
84110	PVC-U	12	104895	BA - weiß	10 ST
81901	PVC-U	12	104675	BB - grau	10 ST
83416	PVC-U	12	104875	BD - braun	10 ST
86816	PVC-U	12	104386	BC - dunkelbraun	10 ST
88572	PVC-U	14	110932	91 - anthrazit	10 ST



Rohrmuffe zum Stecken

Rohrmuffe zum Stecken aus UV-beständigem und schlagzähem PVC für Regenfallrohre DN 50.

Art.-Nr.	Werkstoff	Länge (cm)	Bestellnummer	Farbe	Verpackung
84134	PVC-U	8	104922	BA - weiß	945 ST
81134	PVC-U	8	104268	BB - grau	945 ST
83534	PVC-U	8	104839	BD - braun	945 ST
86534	PVC-U	8	104363	BC - dunkelbraun	945 ST
88569	PVC-U	8	110929	91 - anthrazit	945 ST



FALLROHRE UND ZUBEHÖR

DURCHMESSER NOMINAL (DN) 50

Bogenstück

Bewegliches Bogenstück für den flexiblen Rohrbogen aus UV-beständigem und schlagzähem PVC für Regenfallrohre DN 50.

Bemerkung:
Das Anschlussstück mit einem Bogenstück ergibt einen flexiblen Bogen mit 22°. Jedes weitere Bogenstück erweitert die Winkelstellung um bis zu 23°.



Art.-Nr.	Werkstoff	Länge (cm)	Bestellnummer	Farbe	Verpackung
81951	PVC-U	6	107640	BA - weiß	10 ST
	PVC-U	6	107641	BB - grau	10 ST
	PVC-U	6	107642	BC - dunkelbraun	10 ST

Anschlussstück

Anschlussstück für den flexiblen Rohrbogen aus UV-beständigem und schlagzähem PVC für Regenfallrohre DN 50.

Bemerkung:
Das Anschlussstück mit einem Bogenstück ergibt einen flexiblen Bogen mit 22°. Jedes weitere Bogenstück erweitert die Winkelstellung um bis zu 23°.



Art.-Nr.	Werkstoff	Länge (cm)	Bestellnummer	Farbe	Verpackung
81950	PVC-U	6	107638	BC - dunkelbraun	10 ST
	PVC-U	6	107637	BB - grau	10 ST
	PVC-U	6	107636	BA - weiß	10 ST

Rohrschelle mit Schlagstift verzinkt/beschichtet

Rohrschelle mit Schlagstift aus verzinktem Stahl mit Beschichtung für Regenfallrohre DN 50.

Bemerkung:
Stiftlänge: 110 mm.



Art.-Nr.	Werkstoff	Länge (cm)	Bestellnummer	Farbe	Verpackung
84118	Stahl, verzinkt	11	104906	BA - weiß	25 ST
81118	Stahl, verzinkt	11	104244	BB - grau	25 ST
83518	Stahl, verzinkt	11	104824	BD - braun	25 ST
86518	Stahl, verzinkt	11	104357	BC - dunkelbraun	25 ST

Rohrschelle ohne Schlagstift verzinkt/beschichtet

Rohrschelle mit M8 Gewinde für Regenfallrohre DN 50.

Bemerkung:
Mit Gewinde für Stockschrauben/Schraubstifte.



Art.-Nr.	Werkstoff	Länge (cm)	Bestellnummer	Farbe	Verpackung
84108	Stahl, verzinkt	7	104894	BA - weiß	25 ST
81108	Stahl, verzinkt	7	104236	BB - grau	25 ST
82118	Stahl, verzinkt	7	104702	BD - braun	25 ST
86218	Stahl, verzinkt	7	104304	BC - dunkelbraun	25 ST

Stockschraube/Schraubstift, Gewinde M8

Stockschraube/Schraubstift mit M8 Gewinde für Rohrschellen mit M8 Gewinde.



Art.-Nr.	Werkstoff	Länge (cm)	Bestellnummer	Farbe	Verpackung
81318	Stahl, verzinkt	8	104954	NA - natur	25 ST
81317	Stahl, verzinkt	14	104953	NA - natur	25 ST
81315	Stahl, verzinkt	20	104951	NA - natur	25 ST

FALLROHRE UND ZUBEHÖR

DURCHMESSER NOMINAL (DN) 50

Rohrschelle ohne Schlagstift verzinkt/beschichtet

Rohrschelle mit Bohrung für Schraubmontage in Holz für Regenfallrohre DN 50.

Bemerkung:
Bohrung für eine Montage mit geeigneten Schrauben.



Art.-Nr.	Werkstoff	Länge (cm)	Bestellnummer	Farbe	Verpackung
84308	Stahl, verzinkt	8	105852	BA - weiß	25 ST
83508	Stahl, verzinkt	8	105905	BD - braun	25 ST
86408	Stahl, verzinkt	8	105853	BC - dunkelbraun	25 ST
81418	Stahl, verzinkt	8	105322	NA - natur	25 ST

Clip-Rohrschelle

Clip-Rohrschelle aus UV-beständigem und schlagzähem PVC für Regenfallrohre DN 50.



Art.-Nr.	Werkstoff	Länge (cm)	Bestellnummer	Farbe	Verpackung
84128	PVC-U	6	104919	BA - weiß	25 ST
81128	PVC-U	6	104266	BB - grau	25 ST
83528	PVC-U	6	104835	BD - braun	25 ST
86228	PVC-U	6	104305	BC - dunkelbraun	25 ST
88563	PVC-U	6	110922	91 - anthrazit	25 ST

Übergang Regenfallrohr auf Kanalrohrmuffe

Übergangsstück aus UV-beständigem und schlagzähem PVC für Regenfallrohr DN 50 auf Kanalrohr (KG-Rohr) und Regenstandrohre aus Stahl DN 100.



Art.-Nr.	Werkstoff	Länge (cm)	Bestellnummer	Farbe	Verpackung
84029	PVC-U	13	104918	BA - weiß	50 ST
81129	PVC-U	13	104267	BB - grau	50 ST
83529	PVC-U	13	104837	BD - braun	50 ST
86529	PVC-U	13	104362	BC - dunkelbraun	50 ST

Regenfallrohrklappe

Regenfallrohrklappe aus UV-beständigem und schlagzähem PVC für Regenfallrohre DN 50.

Bemerkung:
Länge: 400 mm



Art.-Nr.	Werkstoff	Länge (cm)	Bestellnummer	Farbe	Verpackung
84126	PVC-U	31	104917	BA - weiß	20 ST
81126	PVC-U	31	104265	BB - grau	20 ST
83526	PVC-U	31	104833	BD - braun	20 ST
86526	PVC-U	31	104361	BC - dunkelbraun	20 ST

FALLROHRE UND ZUBEHÖR

DURCHMESSER NOMINAL (DN) 50

Wasserspeier

Wasserspeier aus UV-beständigem und schlagzähem PVC für Regenfallrohre DN 50.

Art.-Nr.	Werkstoff	Länge (cm)	Bestellnummer	Farbe	Verpackung
84123	PVC-U	34	104911	BA - weiß	50 ST
81123	PVC-U	34	104320	BB - grau	50 ST
83523	PVC-U	34	104831	BD - braun	50 ST
86523	PVC-U	34	104564	BC - dunkelbraun	50 ST



Rohrabzweiger 45°

Rohrabzweiger 45° aus UV-beständigem und schlagzähem PVC für Regenfallrohre DN 50 auf DN 50.

Art.-Nr.	Werkstoff	Länge (cm)	Bestellnummer	Farbe	Verpackung
84180	PVC-U	18	104926	BA - weiß	20 ST
81880	PVC-U	18	104609	BB - grau	20 ST
83580	PVC-U	18	115748	BD - braun	20 ST
86535	PVC-U	18	104364	BC - dunkelbraun	20 ST



Rohrabzweiger 87°

Rohrabzweiger 87° aus UV-beständigem und schlagzähem PVC für Regenfallrohre DN 50 auf DN 50.

Art.-Nr.	Werkstoff	Länge (cm)	Bestellnummer	Farbe	Verpackung
84055	PVC-U	18	104921	BA - weiß	20 ST
81890	PVC-U	18	104673	BB - grau	20 ST
83055	PVC-U	18	115749	BD - braun	20 ST
86155	PVC-U	18	115750	BC - dunkelbraun	20 ST



FALLROHRE UND ZUBEHÖR

DURCHMESSER NOMINAL (DN) 75

Regenfallrohr

Regenfallrohr DN 75 inklusive Steckmuffe aus UV-beständigem und schlagzähem PVC.

Art.-Nr.	Werkstoff	Länge (cm)	Bestellnummer	Farbe	Verpackung
84815	PVC-U	100	104714	BA - weiß	5 STB
84125	PVC-U	200	104916	BA - weiß	5 STB
84415	PVC-U	250	104377	BA - weiß	5 STB
82315	PVC-U	100	104627	BB - grau	5 STB
82015	PVC-U	200	104689	BB - grau	5 STB
81015	PVC-U	400	104221	BB - grau	5 STB
83715	PVC-U	100	104857	BD - braun	5 STB
83615	PVC-U	200	104873	BD - braun	5 STB
86715	PVC-U	100	104381	BC - dunkelbraun	5 STB
86115	PVC-U	200	104255	BC - dunkelbraun	5 STB
86124	PVC-U	250	104258	BC - dunkelbraun	5 STB
88573	PVC-U	100	110947	91 - anthrazit	5 STB
88560	PVC-U	200	110919	91 - anthrazit	5 STB
88561	PVC-U	250	110920	91 - anthrazit	5 STB



Rohrbogen 45°

Rohrbogen 45° aus UV-beständigem und schlagzähem PVC für Regenfallrohre DN 75.

Art.-Nr.	Werkstoff	Länge (cm)	Bestellnummer	Farbe	Verpackung
84402	PVC-U	13	104374	BA - weiß	10 ST
81902	PVC-U	13	104677	BB - grau	10 ST
83616	PVC-U	13	104876	BD - braun	10 ST
86716	PVC-U	13	104383	BC - dunkelbraun	10 ST
88570	PVC-U	13	110930	91 - anthrazit	10 ST



Rohrbogen 60°

Rohrbogen 60° aus UV-beständigem und schlagzähem PVC für Regenfallrohre DN 75.

Art.-Nr.	Werkstoff	Länge (cm)	Bestellnummer	Farbe	Verpackung
84416	PVC-U	14	104380	BA - weiß	10 ST
82016	PVC-U	14	104691	BB - grau	10 ST
83716	PVC-U	14	104861	BD - braun	10 ST
86616	PVC-U	14	104371	BC - dunkelbraun	10 ST
88575	PVC-U	14	114030	91 - anthrazit	10 ST



Rohrbogen 80°

Rohrbogen 80° aus UV-beständigem und schlagzähem PVC für Regenfallrohre DN 75.

Art.-Nr.	Werkstoff	Länge (cm)	Bestellnummer	Farbe	Verpackung
84410	PVC-U	15	104376	BA - weiß	5 ST
81010	PVC-U	15	104218	BB - grau	5 ST
83610	PVC-U	15	104863	BD - braun	5 ST
86016	PVC-U	15	104291	BC - dunkelbraun	5 ST
88574	PVC-U	15	111484	91 - anthrazit	5 ST



FALLROHRE UND ZUBEHÖR

DURCHMESSER NOMINAL (DN) 75

Rohrmuffe zum Stecken

Rohrmuffe zum Stecken aus UV-beständigem und schlagzähem PVC für Regenfallrohre DN 75.

Art.-Nr.	Werkstoff	Länge (cm)	Bestellnummer	Farbe	Verpackung
84434	PVC-U	10	104430	BA - weiß	308 ST
81034	PVC-U	10	104228	BB - grau	308 ST
83634	PVC-U	10	104787	BD - braun	308 ST
86134	PVC-U	10	104261	BC - dunkelbraun	308 ST
88562	PVC-U	10	110921	91 - anthrazit	308 ST



Rohrschelle mit Schlagstift verzinkt/beschichtet

Rohrschelle mit Schlagstift aus verzinktem Stahl mit Beschichtung für Regenfallrohre DN 75.

Bemerkung:
Stiftlänge: 110 mm

Art.-Nr.	Werkstoff	Länge (cm)	Bestellnummer	Farbe	Verpackung
84318	Stahl, verzinkt	24	104367	BA - weiß	25 ST
82018	Stahl, verzinkt	24	104694	BB - grau	25 ST
83618	Stahl, verzinkt	24	104880	BD - braun	25 ST
86118	Stahl, verzinkt	24	104257	BC - dunkelbraun	25 ST
88609	Stahl, verzinkt	24	114028	91 - anthrazit	25 ST



Rohrschelle ohne Schlagstift verzinkt/beschichtet

Rohrschelle mit M8 Gewinde für Regenfallrohre DN 75.

Bemerkung:
Mit Gewinde für Stockschrauben/Schraubstifte.

Art.-Nr.	Werkstoff	Länge (cm)	Bestellnummer	Farbe	Verpackung
84418	Stahl, verzinkt	10	104392	BA - weiß	25 ST
81208	Stahl, verzinkt	10	104343	BB - grau	25 ST
82618	Stahl, verzinkt	10	104668	BD - braun	25 ST
86708	Stahl, verzinkt	10	104373	BC - dunkelbraun	25 ST
88610	Stahl, verzinkt	10	114029	91 - anthrazit	25 ST



Stockschraube/Schraubstift, Gewinde M8

Stockschraube/Schraubstift mit M8 Gewinde für Rohrschellen mit M8 Gewinde.

Art.-Nr.	Werkstoff	Länge (cm)	Bestellnummer	Farbe	Verpackung
81318	Stahl, verzinkt	8	104954	NA - natur	25 ST
81317	Stahl, verzinkt	14	104953	NA - natur	25 ST
81315	Stahl, verzinkt	20	104951	NA - natur	25 ST



FALLROHRE UND ZUBEHÖR

DURCHMESSER NOMINAL (DN) 75

Rohrschelle ohne Schlagstift verzinkt/beschichtet

Rohrschelle mit Bohrung für Schraubmontage in Holz für Regenfallrohre DN 75.

Bemerkung:
Bohrung für eine Montage mit geeigneten Schrauben.



Art.-Nr.	Werkstoff	Länge (cm)	Bestellnummer	Farbe	Verpackung
84508	Stahl, verzinkt	10	105854	BA - weiß	25 ST
83708	Stahl, verzinkt	10	105906	BD - braun	25 ST
86608	Stahl, verzinkt	10	105855	BC - dunkelbraun	25 ST
81419	Stahl, verzinkt	10	105742	NA - natur	25 ST

Clip-Rohrschelle

Clip-Rohrschelle aus UV-beständigem und schlagzähem PVC für Regenfallrohre DN 75.



Art.-Nr.	Werkstoff	Länge (cm)	Bestellnummer	Farbe	Verpackung
84428	PVC-U	9	104406	BA - weiß	25 ST
82028	PVC-U	9	104698	BB - grau	25 ST
83728	PVC-U	9	104874	BD - braun	25 ST
86728	PVC-U	9	104385	BC - dunkelbraun	25 ST
88571	PVC-U	9	110931	91 - anthrazit	25 ST

Übergang Regenfallrohr auf Kanalrohrmuffe

Übergangsstück aus UV-beständigem und schlagzähem PVC für Regenfallrohr DN 75 auf Kanalrohr (KG-Rohr) und Regenstandrohre aus Stahl DN 100.



Art.-Nr.	Werkstoff	Länge (cm)	Bestellnummer	Farbe	Verpackung
81029	PVC-U	13	104300	BB - grau	50 ST
83629	PVC-U	13	104888	BD - braun	50 ST
86129	PVC-U	13	104522	BC - dunkelbraun	50 ST

Rohrschiebestück

Rohrschiebestück aus UV-beständigem und schlagzähem PVC für Regenfallrohre DN 75.



Art.-Nr.	Werkstoff	Länge (cm)	Bestellnummer	Farbe	Verpackung
81027	PVC-U	46	104298	BB - grau	20 ST

Regenfallrohrklappe

Regenfallrohrklappe aus UV-beständigem und schlagzähem PVC für Regenfallrohre DN 75.

Bemerkung:
Länge: 400 mm



Art.-Nr.	Werkstoff	Länge (cm)	Bestellnummer	Farbe	Verpackung
84426	PVC-U	40	104402	BA - weiß	20 ST
81026	PVC-U	40	104226	BB - grau	20 ST
83626	PVC-U	40	104885	BD - braun	20 ST
86126	PVC-U	40	104259	BC - dunkelbraun	20 ST

FALLROHRE UND ZUBEHÖR

DURCHMESSER NOMINAL (DN) 75

Rohrabzweiger 45°

Rohrabzweiger 45° aus UV-beständigem und schlagzähem PVC für Regenfallrohre DN 75 auf DN 50.

Art.-Nr.	Werkstoff	Länge (cm)	Bestellnummer	Farbe	Verpackung
84440	PVC-U	31	104458	BA - weiß	25 ST
81845	PVC-U	31	104574	BB - grau	25 ST
83640	PVC-U	31	104822	BD - braun	25 ST



Rohrabzweiger 60°

Rohrabzweiger 60° aus UV-beständigem und schlagzähem PVC für Regenfallrohre DN 75 auf DN 75.

Art.-Nr.	Werkstoff	Länge (cm)	Bestellnummer	Farbe	Verpackung
84441	PVC-U	24	115743	BA - weiß	25 ST
81801	PVC-U	24	115737	BB - grau	25 ST
83636	PVC-U	24	115741	BD - braun	25 ST
86135	PVC-U	24	115745	BC - dunkelbraun	25 ST



Reduzierstück

Reduzierstück aus UV-beständigem und schlagzähem PVC für Regenfallrohre DN 75 auf DN 50.

Art.-Nr.	Werkstoff	Länge (cm)	Bestellnummer	Farbe	Verpackung
84721	PVC-U	15	104710	BA - weiß	10 ST
81710	PVC-U	15	104452	BB - grau	10 ST
83220	PVC-U	15	104834	BD - braun	10 ST
86110	PVC-U	15	104254	BC - dunkelbraun	10 ST



Laubfangkorb

Laubfangkorb aus UV-beständigem und schlagzähem PVC für Regenfallrohre DN 75.

Art.-Nr.	Werkstoff	Länge (cm)	Bestellnummer	Farbe	Verpackung
85415	PVC-U	8	104271	BB - grau	50 ST



FALLROHRE UND ZUBEHÖR

DURCHMESSER NOMINAL (DN) 85

Regenfallrohr

Regenfallrohr DN 85 inklusive Steckmuffe aus UV-beständigem und schlagzähem PVC.

Art.-Nr.	Werkstoff	Länge (cm)	Bestellnummer	Farbe	Verpackung
82415	PVC-U	100	104631	BB - grau	5 STB
82215	PVC-U	200	104610	BB - grau	5 STB
81215	PVC-U	400	104489	BB - grau	5 STB
83215	PVC-U	100	104820	BD - braun	5 STB
83115	PVC-U	200	104811	BD - braun	5 STB



Rohrbogen 45°

Rohrbogen 45° aus UV-beständigem und schlagzähem PVC für Regenfallrohre DN 85.

Art.-Nr.	Werkstoff	Länge (cm)	Bestellnummer	Farbe	Verpackung
81904	PVC-U	16	104678	BB - grau	10 ST
83116	PVC-U	16	104815	BD - braun	10 ST



Rohrbogen 60°

Rohrbogen 60° aus UV-beständigem und schlagzähem PVC für Regenfallrohre DN 85.

Art.-Nr.	Werkstoff	Länge (cm)	Bestellnummer	Farbe	Verpackung
82216	PVC-U	15	104611	BB - grau	10 ST
83816	PVC-U	15	104890	BD - braun	10 ST



Rohrbogen 80°

Rohrbogen 80° aus UV-beständigem und schlagzähem PVC für Regenfallrohre DN 85.

Art.-Nr.	Werkstoff	Länge (cm)	Bestellnummer	Farbe	Verpackung
81210	PVC-U	21	104476	BB - grau	5 ST
83110	PVC-U	21	104800	BD - braun	5 ST



Rohrmuffe zum Stecken

Rohrmuffe zum Stecken aus UV-beständigem und schlagzähem PVC für Regenfallrohre DN 85.

Art.-Nr.	Werkstoff	Länge (cm)	Bestellnummer	Farbe	Verpackung
81234	PVC-U	12	104596	BB - grau	220 ST
83134	PVC-U	12	104792	BD - braun	220 ST



FALLROHRE UND ZUBEHÖR

DURCHMESSER NOMINAL (DN) 85

Rohrschelle mit Schlagstift verzinkt/beschichtet

Rohrschelle mit Schlagstift aus verzinktem Stahl mit Beschichtung für Regenfallrohre DN 85.

Bemerkung:
Stiftlänge: 110 mm



Art.-Nr.	Werkstoff	Länge (cm)	Bestellnummer	Farbe	Verpackung
82218	Stahl, verzinkt	25	104622	BB - grau	25 ST
83118	Stahl, verzinkt	25	104739	BD - braun	25 ST

Übergang Regenfallrohr auf Kanalrohrmuffe

Übergangsstück aus UV-beständigem und schlagzähem PVC für Regenfallrohr DN 85 auf Kanalrohr (KG-Rohr) und Regenstandrohre aus Stahl DN 100.



Art.-Nr.	Werkstoff	Länge (cm)	Bestellnummer	Farbe	Verpackung
81229	PVC-U	13	104593	BB - grau	30 ST
83129	PVC-U	13	104775	BD - braun	30 ST

Rohrschiebestück

Rohrschiebestück aus UV-beständigem und schlagzähem PVC für Regenfallrohre DN 85.



Art.-Nr.	Werkstoff	Länge (cm)	Bestellnummer	Farbe	Verpackung
81227	PVC-U	46	104588	BB - grau	15 ST

Rohrabzweiger 60°

Rohrabzweiger 60° aus UV-beständigem und schlagzähem PVC für Regenfallrohre DN 85 zu DN 85.



Art.-Nr.	Werkstoff	Länge (cm)	Bestellnummer	Farbe	Verpackung
81830	PVC-U	24	118433	BB - grau	25 ST
83135	PVC-U	24	104795	BD - braun	25 ST

ABVERKAUF

Reduzierstück

Reduzierstück aus UV-beständigem und schlagzähem PVC für Regenfallrohre DN 85 zu DN 75.



Art.-Nr.	Werkstoff	Länge (cm)	Bestellnummer	Farbe	Verpackung
81711	PVC-U	16	104454	BB - grau	10 ST
83218	PVC-U	16	104825	BD - braun	10 ST

FALLROHRE UND ZUBEHÖR

DURCHMESSER NOMINAL (DN) 85

Laubfangkorb

Laubfangkorb aus UV-beständigem und schlagzähem PVC für Regenfallrohre DN 85 und DN 100.



Art.-Nr.	Werkstoff	Länge (cm)	Bestellnummer	Farbe	Verpackung
85416	PVC-U	8	104272	BB - grau	50 ST

FALLROHRE UND ZUBEHÖR

DURCHMESSER NOMINAL (DN) 100

Regenfallrohr

Regenfallrohr DN 100 inklusive Steckmuffe aus UV-beständigem und schlagzähem PVC.

Art.-Nr.	Werkstoff	Länge (cm)	Bestellnummer	Farbe	Verpackung
84715	PVC-U	100	104670	BA - weiß	5 STB
84615	PVC-U	200	104614	BA - weiß	5 STB
82615	PVC-U	100	104666	BB - grau	5 STB
82515	PVC-U	200	104646	BB - grau	5 STB
81515	PVC-U	400	104337	BB - grau	5 STB
83315	PVC-U	100	104848	BD - braun	5 STB
83015	PVC-U	200	104737	BD - braun	5 STB
86915	PVC-U	100	104387	BC - dunkelbraun	5 STB
86315	PVC-U	200	104311	BC - dunkelbraun	5 STB



Rohrbogen 30°

Rohrbogen 30° aus UV-beständigem und schlagzähem PVC für Regenfallrohre DN 100.

Art.-Nr.	Werkstoff	Länge (cm)	Bestellnummer	Farbe	Verpackung
84616	PVC-U	17	104615	BA - weiß	10 ST
81516	PVC-U	16	104339	BB - grau	10 ST
83024	PVC-U	17	104764	BD - braun	10 ST



Rohrbogen 45°

Rohrbogen 45° aus UV-beständigem und schlagzähem PVC für Regenfallrohre DN 100.

Art.-Nr.	Werkstoff	Länge (cm)	Bestellnummer	Farbe	Verpackung
84706	PVC-U	18	104661	BA - weiß	10 ST
81906	PVC-U	18	104680	BB - grau	10 ST
83016	PVC-U	18	104740	BD - braun	10 ST
86916	PVC-U	18	104388	BC - dunkelbraun	10 ST



Rohrbogen 60°

Rohrbogen 60° aus UV-beständigem und schlagzähem PVC für Regenfallrohre DN 100.

Art.-Nr.	Werkstoff	Länge (cm)	Bestellnummer	Farbe	Verpackung
84716	PVC-U	17	104672	BA - weiß	10 ST
82516	PVC-U	17	104648	BB - grau	10 ST
83916	PVC-U	17	104896	BD - braun	10 ST
86216	PVC-U	17	104303	BC - dunkelbraun	10 ST



FALLROHRE UND ZUBEHÖR

DURCHMESSER NOMINAL (DN) 100

Rohrbogen 80°

Rohrbogen 80° aus UV-beständigem und schlagzähem PVC für Regenfallrohre DN 100.



Art.-Nr.	Werkstoff	Länge (cm)	Bestellnummer	Farbe	Verpackung
81910	PVC-U	20	104682	BB - grau	5 ST

Rohrmuffe zum Stecken

Rohrmuffe zum Stecken aus UV-beständigem und schlagzähem PVC für Regenfallrohre DN 100.



Art.-Nr.	Werkstoff	Länge (cm)	Bestellnummer	Farbe	Verpackung
84634	PVC-U	13	104638	BA - weiß	128 ST
81534	PVC-U	13	104446	BB - grau	128 ST
83034	PVC-U	13	104771	BD - braun	128 ST
86334	PVC-U	13	104327	BC - dunkelbraun	128 ST

Rohrschelle mit Schlagstift verzinkt/beschichtet

Rohrschelle mit Schlagstift aus verzinktem Stahl mit Beschichtung für Regenfallrohre DN 100.

Bemerkung:
Stiftlänge: 110 mm



Art.-Nr.	Werkstoff	Länge (cm)	Bestellnummer	Farbe	Verpackung
84618	Stahl, verzinkt	27	104617	BA - weiß	25 ST
82518	Stahl, verzinkt	27	104651	BB - grau	25 ST
83018	Stahl, verzinkt	27	104751	BD - braun	25 ST
86318	Stahl, verzinkt	27	104313	BC - dunkelbraun	25 ST

Rohrschelle ohne Schlagstift verzinkt/beschichtet

Rohrschelle mit M10 Gewinde für Regenfallrohre DN 100.

Bemerkung:
Mit Gewinde für Stockschrauben/Schraubstifte.



Art.-Nr.	Werkstoff	Länge (cm)	Bestellnummer	Farbe	Verpackung
84608	Stahl, verzinkt	14	104598	BA - weiß	25 ST
81508	Stahl, verzinkt	14	104325	BB - grau	25 ST
83308	Stahl, verzinkt	14	104842	BD - braun	25 ST
86308	Stahl, verzinkt	14	104309	BC - dunkelbraun	25 ST

Stockschraube/Schraubstift, Gewinde M10

Stockschraube/Schraubstift mit M10 Gewinde für Rohrschellen mit M10 Gewinde.



Art.-Nr.	Werkstoff	Länge (cm)	Bestellnummer	Farbe	Verpackung
81314	Stahl, verzinkt	14	118646		50 ST
81319	Stahl, verzinkt	20	104955	NA - natur	25 ST
81316	Stahl, verzinkt	29	104952	NA - natur	25 ST

FALLROHRE UND ZUBEHÖR

DURCHMESSER NOMINAL (DN) 100

Übergang Regenfallrohr auf Kanalrohrmuffe

Übergangsstück aus UV-beständigem und schlagzähem PVC für Regenfallrohr DN 100 auf Kanalrohr (KG-Rohr) und Regenstandrohre aus Stahl DN 100.

Art.-Nr.	Werkstoff	Länge (cm)	Bestellnummer	Farbe	Verpackung
84629	PVC-U	13	104632	BA - weiß	60 ST
81529	PVC-U	13	104438	BB - grau	60 ST
83029	PVC-U	13	104768	BD - braun	60 ST
86329	PVC-U	13	104556	BC - dunkelbraun	60 ST



Rohrschiebestück

Rohrschiebestück aus UV-beständigem und schlagzähem PVC für Regenfallrohre DN 100.

Art.-Nr.	Werkstoff	Länge (cm)	Bestellnummer	Farbe	Verpackung
81527	PVC-U	46	104423	BB - grau	12 ST
83027	PVC-U	46	104766	BD - braun	12 ST



Rohrabzweiger 45°

Rohrabzweiger 45° aus UV-beständigem und schlagzähem PVC für Regenfallrohre DN 100 auf DN 50.

Art.-Nr.	Werkstoff	Länge (cm)	Bestellnummer	Farbe	Verpackung
84640	PVC-U	32	104647	BA - weiß	15 ST
81840	PVC-U	32	104573	BB - grau	15 ST



Rohrabzweiger 60°

Rohrabzweiger 60° aus UV-beständigem und schlagzähem PVC für Regenfallrohre DN 100 auf DN 75.

Art.-Nr.	Werkstoff	Länge (cm)	Bestellnummer	Farbe	Verpackung
81805	PVC-U	24	115738	BB - grau	15 ST
83650	PVC-U	24	115742	BD - braun	15 ST
86335	PVC-U	24	104331	BC - dunkelbraun	15 ST



ABVERKAUF

Rohrabzweiger 60°

Rohrabzweiger 60° aus UV-beständigem und schlagzähem PVC für Regenfallrohre DN 100 auf DN 100.

Art.-Nr.	Werkstoff	Länge (cm)	Bestellnummer	Farbe	Verpackung
84606	PVC-U	24	115744	BA - weiß	12 ST
81806	PVC-U	24	115739	BB - grau	12 ST
83150	PVC-U	24	115740	BD - braun	12 ST
86935	PVC-U	24	115747	BC - dunkelbraun	12 ST



FALLROHRE UND ZUBEHÖR

DURCHMESSER NOMINAL (DN) 100

Reduzierstück

Reduzierstück aus UV-beständigem und schlagzähem PVC für Regenfallrohre DN 100 auf DN 75.

Art.-Nr.	Werkstoff	Länge (cm)	Bestellnummer	Farbe	Verpackung
84720	PVC-U	16	104697	BA - weiß	10 ST
81712	PVC-U	16	104457	BB - grau	10 ST
83221	PVC-U	16	104836	BD - braun	10 ST
86310	PVC-U	16	104310	BC - dunkelbraun	10 ST



Reduzierstück

Reduzierstück aus UV-beständigem und schlagzähem PVC für Regenfallrohre DN 100 auf DN 85.

Art.-Nr.	Werkstoff	Länge (cm)	Bestellnummer	Farbe	Verpackung
81713	PVC-U	16	104460	BB - grau	10 ST
83219	PVC-U	16	104829	BD - braun	10 ST



Laubfangkorb

Laubfangkorb aus UV-beständigem und schlagzähem PVC für Regenfallrohre DN 85 und DN 100.

Art.-Nr.	Werkstoff	Länge (cm)	Bestellnummer	Farbe	Verpackung
85416	PVC-U	8	104272	BB - grau	50 ST



FALLROHRE UND ZUBEHÖR

DURCHMESSER NOMINAL (DN) 125

Regenfallrohr

Regenfallrohr DN 125 inklusive Steckmuffe aus UV-beständigem und schlagzähem PVC.



Art.-Nr.	Werkstoff	Länge (cm)	Bestellnummer	Farbe	Verpackung
81815	PVC-U	400	104540	BB - grau	3 STB

Rohrbogen 45°

Rohrbogen 45° aus UV-beständigem und schlagzähem PVC für Regenfallrohre DN 125.



Art.-Nr.	Werkstoff	Länge (cm)	Bestellnummer	Farbe	Verpackung
81908	PVC-U	21	104681	BB - grau	5 ST

Rohrbogen 60°

Rohrbogen 60° aus UV-beständigem und schlagzähem PVC für Regenfallrohre DN 125.



Art.-Nr.	Werkstoff	Länge (cm)	Bestellnummer	Farbe	Verpackung
82816	PVC-U	23	104712	BB - grau	5 ST

Rohrmuffe zum Stecken

Rohrmuffe zum Stecken aus UV-beständigem und schlagzähem PVC für Regenfallrohre DN 125.



Art.-Nr.	Werkstoff	Länge (cm)	Bestellnummer	Farbe	Verpackung
81834	PVC-U	16	107856	BB - grau	63 ST

Rohrschelle mit Schlagstift verzinkt/beschichtet

Rohrschelle mit Schlagstift aus verzinktem Stahl mit Beschichtung für Regenfallrohre DN 125.

Bemerkung:
Stiftlänge: 110 mm



Art.-Nr.	Werkstoff	Länge (cm)	Bestellnummer	Farbe	Verpackung
82818	Stahl, verzinkt	27	104715	BB - grau	25 ST

FALLROHRE UND ZUBEHÖR

DURCHMESSER NOMINAL (DN) 125

Rohrschelle ohne Schlagstift verzinkt

Rohrschelle mit M10 Gewinde für Regenfallrohre DN 125.

Bemerkung:
Mit Gewinde für Stockschrauben/Schraubstifte.



Art.-Nr.	Werkstoff	Länge (cm)	Bestellnummer	Farbe	Verpackung
82918	Stahl, verzinkt	10	120621	NA - natur	25 ST

Stockschraube/Schraubstift, Gewinde M10

Stockschraube/Schraubstift mit M10 Gewinde für Rohrschellen mit M10 Gewinde.



Art.-Nr.	Werkstoff	Länge (cm)	Bestellnummer	Farbe	Verpackung
81314	Stahl, verzinkt	14	118646		50 ST
81319	Stahl, verzinkt	20	104955	NA - natur	25 ST
81316	Stahl, verzinkt	29	104952	NA - natur	25 ST

Rohrschiebestück

Rohrschiebestück aus UV-beständigem und schlagzähem PVC für Regenfallrohre DN 125.



Art.-Nr.	Werkstoff	Länge (cm)	Bestellnummer	Farbe	Verpackung
81827	PVC-U	52	104567	BB - grau	8 ST

Rohrabzweiger 60°

Rohrabzweiger 60° aus UV-beständigem und schlagzähem PVC für Regenfallrohre DN 125 auf DN 100.



Art.-Nr.	Werkstoff	Länge (cm)	Bestellnummer	Farbe	Verpackung
81808	PVC-U	46	104528	BB - grau	6 ST

Rohrabzweiger 60°

Rohrabzweiger 60° aus UV-beständigem und schlagzähem PVC für Regenfallrohre DN 125 auf DN 125.



Art.-Nr.	Werkstoff	Länge (cm)	Bestellnummer	Farbe	Verpackung
81807	PVC-U	46	104526	BB - grau	5 ST

FALLROHRE UND ZUBEHÖR

DURCHMESSER NOMINAL (DN) 125

Reduzierstück

Reduzierstück aus UV-beständigem und schlagzähem PVC für Regenfallrohre DN 125 auf DN 100.



Art.-Nr.	Werkstoff	Länge (cm)	Bestellnummer	Farbe	Verpackung
81714	PVC-U	18	104462	BB - grau	30 ST

FALLROHRE UND ZUBEHÖR ÜBERDACHUNGS-SET / FALLROHR-SET

Regenfallrohr-Set für Wintergärten

Regenfallrohr-Set für Wintergärten aus UV-beständigem und schlagzähem PVC für Halbrundrinnen DN 50.

Art.-Nr.	Werkstoff	Länge (cm)	Bestellnummer	Farbe	Verpackung
84000	PVC-U	200	104912	BA - weiß	1 ST
86600	PVC-U	200	105379	BC - dunkelbraun	1 ST
86602	PVC-U	200	110903	91 - anthrazit	1 ST



Regenfallrohr-Set für Wintergärten

Regenfallrohr-Set für Wintergärten aus UV-beständigem und schlagzähem PVC für Halbrundrinnen DN 75.

Art.-Nr.	Werkstoff	Länge (cm)	Bestellnummer	Farbe	Verpackung
84400	PVC-U	250	104370	BA - weiß	1 ST
86601	PVC-U	250	105381	BC - dunkelbraun	1 ST
86603	PVC-U	250	110904	91 - anthrazit	1 ST



CARPORTRINNEN KLEBESYSTEM

Carport-Rinne ungelocht

Carport-Rinne ungelocht aus UV-beständigem und schlagzähem PVC.

Bemerkung:
Bodenbreite: 115 mm
Verarbeitungshinweis:
Für sämtliche Carport-Rinnenteile ist der Spezialkleber Nr. 81250 zu verwenden. Der Mindestabstand des Ablaufloches zum Rinnenabschnitt muss 20 mm betragen.



ABVERKAUF

Art.-Nr.	Werkstoff	Länge (cm)	Bestellnummer	Farbe	Verpackung
82600	PVC-U	298	105465	BD - braun	1 STB
	PVC-U	331	105464	BD - braun	1 STB

Carport-Rinne gelocht

Carport-Rinne gelocht aus UV-beständigem und schlagzähem PVC.

Bemerkung:
Bodenbreite: 115 mm
Der Lochdurchmesser des Ablaufs beträgt 24 mm.
Verarbeitungshinweis:
Für sämtliche Carport-Rinnenteile ist der Spezialkleber Nr. 81250 zu verwenden.



ABVERKAUF

Art.-Nr.	Werkstoff	Länge (cm)	Bestellnummer	Farbe	Verpackung
82603	PVC-U	331	105524	BD - braun	1 STB

Carport-Rinnen-Endstück

Carport-Rinnen-Endstück aus UV-beständigem und schlagzähem PVC.

Bemerkung:
Bodenbreite: 115 mm
Verarbeitungshinweis:
Für sämtliche Carport-Rinnenteile ist der Spezialkleber Nr. 81250 zu verwenden. Das Carport-Rinnen-Endstück kann als Rinnenabschluss links und rechts verwendet werden.



Art.-Nr.	Werkstoff	Länge (cm)	Bestellnummer	Farbe	Verpackung
82613	PVC-U	12	104664	BD - braun	10 ST

Carport-Rinnen-Dehnungsverbinder

Carport-Rinnen-Dehnungsverbinder aus UV-beständigem und schlagzähem PVC.

Bemerkung:
Bodenbreite: 115 mm
Verarbeitungshinweis:
Für sämtliche Carport-Rinnenteile ist der Spezialkleber Nr. 81250 zu verwenden. Montageanleitung beachten!



Art.-Nr.	Werkstoff	Länge (cm)	Bestellnummer	Farbe	Verpackung
82620	PVC-U	21	104704	BD - braun	14 ST

Kastenrinnen-Schraubstutzen

Schraubstutzen aus UV-beständigem und schlagzähem PVC für Kastenrinnen und Carportrinnen ab NW 83 / 8-teilig auf Fallrohre DN 75.

Bemerkung:
Auch für kastenförmige Metallrinnen.
Auch für Übergänge auf HT-Rohre.



Art.-Nr.	Werkstoff	Länge (cm)	Bestellnummer	Farbe	Verpackung
83632	PVC-U	6	106715	BD - braun	10 ST

Kastenrinnen-Schraubstutzen

Schraubstutzen aus UV-beständigem und schlagzähem PVC für Kastenrinnen und Carportrinnen ab NW 115 / 6-teilig auf Fallrohre DN 100.

Bemerkung:

Auch für kastenförmige Metallrinnen.
Auch für Übergänge auf HT-Rohre.



Art.-Nr.	Werkstoff	Länge (cm)	Bestellnummer	Farbe	Verpackung
83132	PVC-U	11	107359	BD - braun	10 ST

Laubfanggitter NW 100 + NW 125

Laubfanggitter aus UV-beständigem und schlagzähem PE für Halbrundrinnen NW 100 / 8-teilig und NW 125 / 7-teilig.

Bemerkung:

Bei reinen Metalldächern keine Laubfanggitter aus Kunststoff verwenden, da Hitzeentwicklung bei permanenter Sonnenbestrahlung entstehen kann.

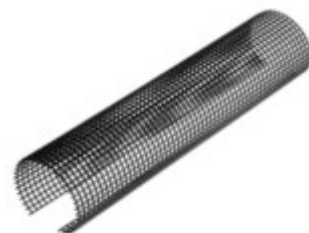

Art.-Nr.	Werkstoff	Länge (cm)	Bestellnummer	Farbe	Verpackung
85518	PE	200	112357	90 - schwarz	10 STB
	PE	300	104274	90 - schwarz	10 STB

Laubfanggitter NW 100 + NW 125

Laubfanggitter auf der Rolle aus UV-beständigem und schlagzähem PE für Halbrundrinnen NW 100 / 8-teilig und NW 125 / 7-teilig.

Bemerkung:

Bei reinen Metalldächern keine Laubfanggitter aus Kunststoff verwenden, da Hitzeentwicklung bei permanenter Sonnenbestrahlung entstehen kann.



Art.-Nr.	Werkstoff	Länge (cm)	Bestellnummer	Farbe	Verpackung
85520	PE	300	117415	90 - schwarz	1 ROL

Rinnenraupe NW 100 + NW 125

Rinnenraupe für einen freien Wasserlauf aus verzinktem Drahtkern und PE-Borsten für Halbrundrinnen NW 100 / 8-teilig und NW 125 / 7-teilig.

Bemerkung:

Nicht geeignet für Kupferrinnen.



Art.-Nr.	Werkstoff	Länge (cm)	Bestellnummer	Farbe	Verpackung
85562		120	109648	90 - schwarz	28 ST

Laubfangstreifen NW 100 + NW 125 + NW 150

Laubfangstreifen aus UV-beständigem und schlagzähem PP für Halbrundrinnen NW 100 / 8-teilig bis NW 150 / 6-teilig.

Bemerkung:

Bei reinen Metalldächern keine Laubfanggitter aus Kunststoff verwenden, da Hitzeentwicklung bei permanenter Sonnenbestrahlung entstehen kann.



Art.-Nr.	Werkstoff	Länge (cm)	Bestellnummer	Farbe	Verpackung
85558	PP	100	109464	90 - schwarz	30 STB
85559	PP	100	109465	BB - grau	30 STB
85560	PP	100	109466	BD - braun	30 STB

Laubfanggitter NW 150 + NW 180

Laubfanggitter aus UV-beständigem und schlagzähem PE für Halbrundrinnen NW 150 / 6-teilig und NW 180 / 5-teilig.

Bemerkung:

Bei reinen Metalldächern keine Laubfanggitter aus Kunststoff verwenden, da Hitzeentwicklung bei permanenter Sonnenbestrahlung entstehen kann.

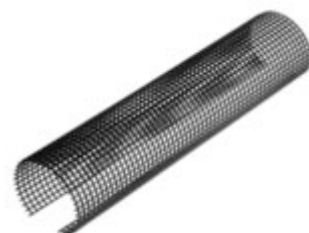

Art.-Nr.	Werkstoff	Länge (cm)	Bestellnummer	Farbe	Verpackung
85519	PE	200	112356	90 - schwarz	10 STB
	PE	300	104275	90 - schwarz	10 STB

Laubfanggitter NW 68

Laubfanggitter aus UV-beständigem und schlagzähem PE für Halbrundrinnen NW 68 / 10-teilig.

Bemerkung:

Bei reinen Metalldächern keine Laubfanggitter aus Kunststoff verwenden, da Hitzeentwicklung bei permanenter Sonnenbestrahlung entstehen kann.

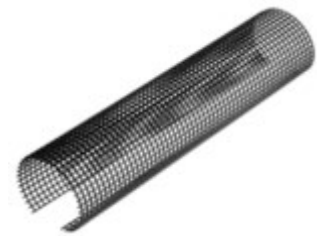

Art.-Nr.	Werkstoff	Länge (cm)	Bestellnummer	Farbe	Verpackung
85516	PE	200	117791	90 - schwarz	10 STB

Laubfanggitter NW 83

Laubfanggitter aus UV-beständigem und schlagzähem PE für Halbrundrinnen NW 83 / 8-teilig.

Bemerkung:

Bei reinen Metalldächern keine Laubfanggitter aus Kunststoff verwenden, da Hitzeentwicklung bei permanenter Sonnenbestrahlung entstehen kann.

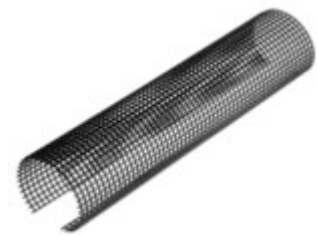

Art.-Nr.	Werkstoff	Länge (cm)	Bestellnummer	Farbe	Verpackung
85517	PE	200	117792	90 - schwarz	10 STB

Kehblech mit Wasserfalz

Kehblech mit Wasserfalz universell einsetzbar im Stoßbereich aufeinandertreffender Dachflächen. Geeignet für verschiedene Dacheindeckungen und Dachneigungen.

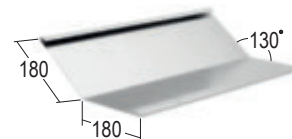

Art.-Nr.	Werkstoff	Länge (cm)	Bestellnummer	Farbe	Verpackung / Palette
86410	Aluminium	200	112102		1 ST / 100 BUN

Ortblech mit Wasserfalz

Ortblech mit Wasserfalz als Abschluss und Einfassung von Dacheindeckungen am Ortgang. Geeignet für verschiedene Dacheindeckungen und Dachneigungen.

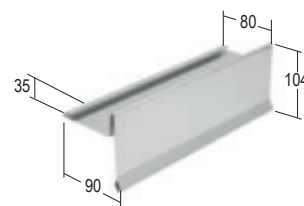

Art.-Nr.	Werkstoff	Länge (cm)	Bestellnummer	Farbe	Verpackung / Palette
86412	Aluminium	200	112106		1 ST / 100 BUN

Ortblech ohne Wasserfalz

Ortblech ohne Wasserfalz als Abschluss und Einfassung von Dachbahnen am Ortgang. Geeignet für verschiedene Dachabdichtungsbahnen und Dachneigungen.

Verarbeitungshinweis:
Dachabdichtungsbahnen müssen mit dem Blech verklebt werden.

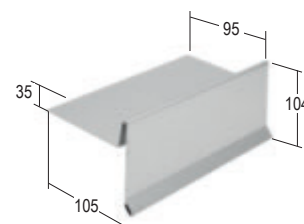

Art.-Nr.	Werkstoff	Länge (cm)	Bestellnummer	Farbe	Verpackung / Palette
86414	Aluminium	200	112107		1 ST / 100 BUN

Rinneneinhang ohne Wasserfalz

Rinneneinhang ohne Wasserfalz für den sicheren Übergang von Dacheindeckung zur Dachrinne. Geeignet für verschiedene Dacheindeckungen und Dachneigungen von 15 bis 35 Grad.

Verarbeitungshinweis:
Dachabdichtungsbahnen müssen mit dem Rinneneinhang verklebt werden.

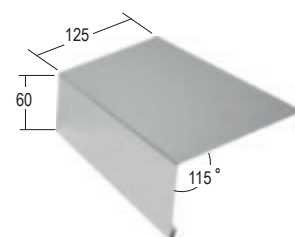

Art.-Nr.	Werkstoff	Länge (cm)	Bestellnummer	Farbe	Verpackung / Palette
86416	Aluminium	200	112108		1 ST / 100 BUN

Rinneneinhang ohne Wasserfalz

Rinneneinhang ohne Wasserfalz für den sicheren Übergang von Dacheindeckung zur Dachrinne. Geeignet für verschiedene Dacheindeckungen, Dachabdichtungsbahnen und Dachneigungen.

Verarbeitungshinweis:
Dachabdichtungsbahnen müssen mit dem Rinneneinhang verklebt werden.



Art.-Nr.	Werkstoff	Länge (cm)	Bestellnummer	Farbe	Verpackung / Palette
81341	PVC-U	200	105586	BB - grau	10 STB / 46 BUN
83341	PVC-U	200	105589	BD - braun	10 STB / 46 BUN
86641	PVC-U	200	105388	BC - dunkelbraun	10 STB / 46 BUN

Rinneneinhang mit Wasserfalz

Rinneneinhang mit Wasserfalz für den sicheren Übergang von Dacheindeckung zur Dachrinne. Geeignet für verschiedene Dacheindeckungen und Dachneigungen.

Art.-Nr.	Werkstoff	Länge (cm)	Bestellnummer	Farbe	Verpackung / Palette
81321	PVC-U	200	105876	BB - grau	10 STB / 46 BUN
83321	PVC-U	200	105585	BD - braun	10 STB / 46 BUN
86621	PVC-U	200	105588	BC - dunkelbraun	10 STB / 46 BUN



Traufenprofil

Traufenprofil 85 x 30 mm, 135°.

Art.-Nr.	Werkstoff	Länge (cm)	Bestellnummer	Farbe	Verpackung / Palette
9385	Aluminium	250	116681	NA - natur	10 STB / 140 BUN

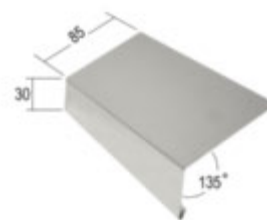

Winkelblech 95° mit Wasserfalz

Winkelblech mit Wasserfalz für den Übergang von senkrechten Wandflächen zu geneigten Dachflächen. Geeignet für verschiedene Dachabdichtungsbahnen und Dachneigungen.

Art.-Nr.	Werkstoff	Länge (cm)	Bestellnummer	Farbe	Verpackung / Palette
86418	Aluminium	200	112109	NA - natur	1 ST / 100 BUN

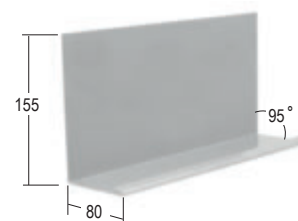

Winkelblech 95° ohne Wasserfalz

Winkelblech ohne Wasserfalz für den Übergang von senkrechten Wandflächen zu geneigten Dachflächen. Geeignet für verschiedene Dachabdichtungsbahnen und Dachneigungen.

Verarbeitungshinweis:
Dachabdichtungsbahnen müssen mit dem Rinneneinhang verklebt werden.

Art.-Nr.	Werkstoff	Länge (cm)	Bestellnummer	Farbe	Verpackung / Palette
86420	Aluminium	200	112110	NA - natur	1 ST / 100 BUN

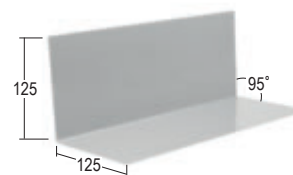

Traufstreifen ohne Wasserfalz

Traufstreifen ohne Wasserfalz für den sicheren Übergang zur Dachrinne. Geeignet für verschiedene Dacheindeckungen, Dachabdichtungsbahnen und Dachneigungen.

Verarbeitungshinweis:
Dachabdichtungsbahnen müssen mit dem Rinneneinhang verklebt werden.

Art.-Nr.	Werkstoff	Länge (cm)	Bestellnummer	Farbe	Verpackung / Palette
86422	Aluminium	200	112111	NA - natur	1 ST / 100 BUN

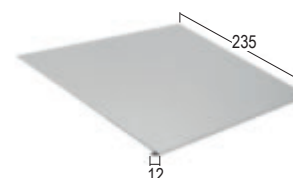

Firstblech

Firstblech zum Schutz der Firstkante vor eindringendem Wasser. Geeignet für verschiedene Dacheindeckungen, Dachabdichtungsbahnen und Dachneigungen.



Art.-Nr.	Werkstoff	Länge (cm)	Bestellnummer	Farbe	Verpackung / Palette
86424	Aluminium	200	112112	NA - natur	1 ST / 100 BUN

Kapleiste

Kapleiste für saubere Übergänge und fachgerechte Abschlüsse von Dachabdichtungsbahnen an Wandflächen. Geeignet für verschiedene Dachabdichtungsbahnen und Dachneigungen.



Art.-Nr.	Werkstoff	Länge (cm)	Bestellnummer	Farbe	Verpackung / Palette
86426	Aluminium	200	112113	NA - natur	1 ST / 100 BUN

Abdeckprofil für Traufbohle bzw. Attika

Abdeckprofil für Abschlüsse an Traufbohle, Attika und Ortgang. Geeignet für verschiedene Dacheindeckungen, Dachabdichtungsbahnen und Dachneigungen.

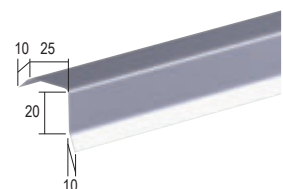

Art.-Nr.	Werkstoff	Länge (cm)	Bestellnummer	Farbe	Verpackung / Palette
86428	Aluminium	200	112225	NA - natur	1 ST / 100 BUN

Abdeckprofil für Traufbohle bzw. Attika

Abdeckprofil für Abschlüsse an Traufbohle, Attika und Ortgang. Geeignet für verschiedene Dacheindeckungen, Dachabdichtungsbahnen und Dachneigungen.

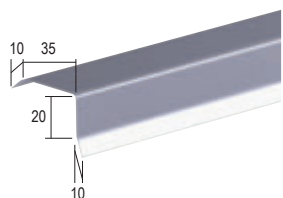

Art.-Nr.	Werkstoff	Länge (cm)	Bestellnummer	Farbe	Verpackung / Palette
86429	Aluminium	200	112226	NA - natur	1 ST / 100 BUN

Abdeckprofil für Traufbohle bzw. Attika

Abdeckprofil für Abschlüsse an Traufbohle, Attika und Ortgang. Geeignet für verschiedene Dacheindeckungen, Dachabdichtungsbahnen und Dachneigungen.

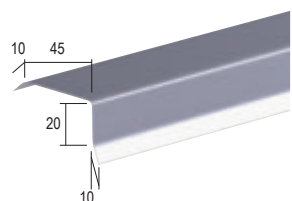

Art.-Nr.	Werkstoff	Länge (cm)	Bestellnummer	Farbe	Verpackung / Palette
86430	Aluminium	200	112227	NA - natur	1 ST / 100 BUN

PRODUKTINFORMATION

RUND UMS GARTENHAUSDACH



EUROPAS UMFANGREICHSTES SORTIMENT FÜR DACHENTWÄSSERUNG

Mit PROTEKTOR Dachrinnensystemen überlassen Sie nichts dem Zufall. Jahrzehntelange Erfahrung in der Verarbeitung von Kunststoff für Profile und Dachrinnensysteme geben Ihnen die Sicherheit eines hochwertigen, langlebigen Produktes. Das montagefreundliche Halbrundrinnen-Set enthält die kompletten Entwässerungselemente für bis zu 50 m² pro Dachseite, vom Dach bis zum Boden. Damit läuft alles nach Wunsch ab.

- ▶ Halbrundrinne NW 100
- ▶ Regenfallrohr DN 75 plus Zubehör
- ▶ Farben: dunkelbraun, weiß, grau, anthrazit
- ▶ Komplett für beide Seiten

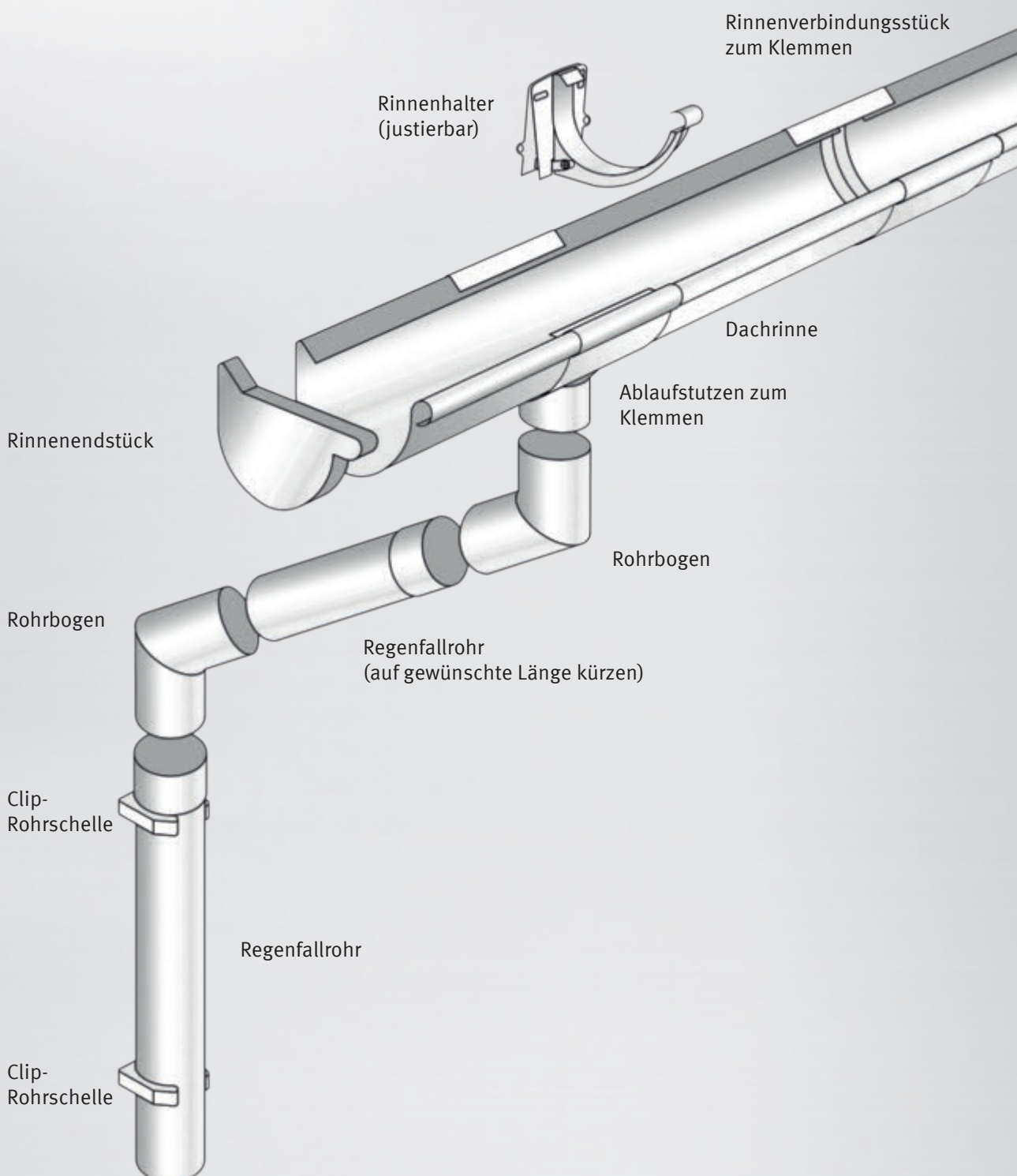

DACHRINNENSETS

HALBRUNDRINNEN-SETS GARTENHÄUSER MIT SATTELDACH NENNWEITE (NM) 100

Dachrinnen-Set für Gartenhäuser mit Satteldach bis 3 m

Dachrinnen-Set für Gartenhäuser mit Satteldach aus UV-beständigem und schlagzähem PVC für Halbrundrinnen NW 100 / 8-teilig.

Art.-Nr.	Werkstoff	Bestellnummer	Farbe	Verpackung
85911	PVC-U	109271	BA - weiß	1 ST
85909	PVC-U	109264	BB - grau	1 ST
85831	PVC-U	106003	BC - dunkelbraun	1 ST
85970	PVC-U	114003	91 - anthrazit	1 ST



Dachrinnen-Set für Gartenhäuser mit Satteldach bis 4 m

Dachrinnen-Set für Gartenhäuser mit Satteldach aus UV-beständigem und schlagzähem PVC für Halbrundrinnen NW 100 / 8-teilig.

Art.-Nr.	Werkstoff	Bestellnummer	Farbe	Verpackung
85906	PVC-U	108959	BA - weiß	1 ST
85904	PVC-U	108945	BB - grau	1 ST
85832	PVC-U	106004	BC - dunkelbraun	1 ST
85972	PVC-U	114005	91 - anthrazit	1 ST



Dachrinnen-Set für Gartenhäuser mit Satteldach bis 5 m

Dachrinnen-Set für Gartenhäuser mit Satteldach aus UV-beständigem und schlagzähem PVC für Halbrundrinnen NW 100 / 8-teilig.

Art.-Nr.	Werkstoff	Bestellnummer	Farbe	Verpackung
85907	PVC-U	108973	BA - weiß	1 ST
85901	PVC-U	108934	BB - grau	1 ST
85834	PVC-U	106006	BC - dunkelbraun	1 ST
85974	PVC-U	114007	91 - anthrazit	1 ST



Dachrinnen-Set für Gartenhäuser mit Satteldach bis 6 m

Dachrinnen-Set für Gartenhäuser mit Satteldach aus UV-beständigem und schlagzähem PVC für Halbrundrinnen NW 100 / 8-teilig.

Art.-Nr.	Werkstoff	Bestellnummer	Farbe	Verpackung
85910	PVC-U	109269	BA - weiß	1 ST
85902	PVC-U	108938	BB - grau	1 ST
85859	PVC-U	106240	BC - dunkelbraun	1 ST
85976	PVC-U	114009	91 - anthrazit	1 ST



Dachrinnen-Set für Gartenhäuser mit Satteldach bis 7 m

Dachrinnen-Set für Gartenhäuser mit Satteldach aus UV-beständigem und schlagzähem PVC für Halbrundrinnen NW 100 / 8-teilig.

Art.-Nr.	Werkstoff	Bestellnummer	Farbe	Verpackung
85954	PVC-U	113685	BA - weiß	1 ST
85943	PVC-U	110500	BB - grau	1 ST
85864	PVC-U	106301	BC - dunkelbraun	1 ST
85978	PVC-U	114011	91 - anthrazit	1 ST



DACHRINNENSETS

HALBRUNDRINNEN-SETS GARTENHÄUSER MIT SATTELDACH NENNWEITE (NM) 100

Dachrinnen-Set für Gartenhäuser mit Satteldach bis 8 m

Dachrinnen-Set für Gartenhäuser mit Satteldach
aus UV-beständigem und schlagzähem PVC für
Halbrundrinnen NW 100 / 8-teilig.



Art.-Nr.	Werkstoff	Bestellnummer	Farbe	Verpackung
85920	PVC-U	109797	BA - weiß	1 ST
85944	PVC-U	110501	BB - grau	1 ST
85869	PVC-U	106402	BC - dunkelbraun	1 ST
85980	PVC-U	114013	91 - anthrazit	1 ST

DACHRINNENSETS

HALBRUNDRINNEN-SETS TERRASSE/VORDACH NENNWEITE (NM) 100

Dachrinnen-Set für Terrasse/Vordach mit Pultdach bis 3 m

Dachrinnen-Set für Terrasse/Vordach mit Pultdach aus UV-beständigem und schlagzähem PVC für Halbrundrinnen NW 100 / 8-teilig.

Art.-Nr.	Werkstoff	Bestellnummer	Farbe	Verpackung
85710	PVC-U	118126	BA - weiß	1 ST
85703	PVC-U	118119	BB - grau	1 ST
85712	PVC-U	118128	BC - dunkelbraun	1 ST
85708	PVC-U	118124	91 - anthrazit	1 ST



Dachrinnen-Set für Terrasse/Vordach mit Pultdach bis 4 m

Dachrinnen-Set für Terrasse/Vordach mit Pultdach aus UV-beständigem und schlagzähem PVC für Halbrundrinnen NW 100 / 8-teilig.

Art.-Nr.	Werkstoff	Bestellnummer	Farbe	Verpackung
85890	PVC-U	108261	BA - weiß	1 ST
85702	PVC-U	118118	BB - grau	1 ST
85889	PVC-U	108260	BC - dunkelbraun	1 ST
85707	PVC-U	118123	91 - anthrazit	1 ST



Dachrinnen-Set für Terrasse/Vordach mit Pultdach bis 5 m

Dachrinnen-Set für Terrasse/Vordach mit Pultdach aus UV-beständigem und schlagzähem PVC für Halbrundrinnen NW 100 / 8-teilig.

Art.-Nr.	Werkstoff	Bestellnummer	Farbe	Verpackung
85892	PVC-U	108263	BA - weiß	1 ST
85701	PVC-U	118117	BB - grau	1 ST
85891	PVC-U	108262	BC - dunkelbraun	1 ST
85706	PVC-U	118122	91 - anthrazit	1 ST



Dachrinnen-Set für Terrasse/Vordach mit Pultdach bis 6 m

Dachrinnen-Set für Terrasse/Vordach mit Pultdach aus UV-beständigem und schlagzähem PVC für Halbrundrinnen NW 100 / 8-teilig.

Art.-Nr.	Werkstoff	Bestellnummer	Farbe	Verpackung
85894	PVC-U	108265	BA - weiß	1 ST
85700	PVC-U	118116	BB - grau	1 ST
85893	PVC-U	108264	BC - dunkelbraun	1 ST
85705	PVC-U	118121	91 - anthrazit	1 ST



Dachrinnen-Set für Terrasse/Vordach mit Pultdach bis 8 m

Dachrinnen-Set für Terrasse/Vordach mit Pultdach aus UV-beständigem und schlagzähem PVC für Halbrundrinnen NW 100 / 8-teilig.

Art.-Nr.	Werkstoff	Bestellnummer	Farbe	Verpackung
85709	PVC-U	118125	BA - weiß	1 ST
85699	PVC-U	118115	BB - grau	1 ST
85711	PVC-U	118127	BC - dunkelbraun	1 ST
85704	PVC-U	118120	91 - anthrazit	1 ST



DACHRINNENSETS

KASTENRINNEN-SETS GARTENHÄUSER MIT SATTELDACH NENNWEITE (NW) 68

Kastenrinnen-Set für Gartenhäuser mit Satteldach bis 2 m

Kastenrinnen-Set für Gartenhäuser mit Satteldach aus UV-beständigem und schlagzähem PVC für Kastenrinnen NW 68 / 10-teilig.

Verarbeitungshinweis:

Für sämtliche Kastenrinnenteile ist der Spezialkleber Nr. 81250 zu verwenden.



Art.-Nr.	Werkstoff	Bestellnummer	Farbe	Verpackung
85959	PVC-U	113690	BA - weiß	1 ST
85960	PVC-U	113691	BB - grau	1 ST
85856	PVC-U	106230	BC - dunkelbraun	1 ST
NEU 88625	PVC-U	120163	91 - anthrazit	1 ST

Kastenrinnen-Set für Gartenhäuser mit Satteldach bis 3 m

Kastenrinnen-Set für Gartenhäuser mit Satteldach aus UV-beständigem und schlagzähem PVC für Kastenrinnen NW 68 / 10-teilig.

Verarbeitungshinweis:

Für sämtliche Kastenrinnenteile ist der Spezialkleber Nr. 81250 zu verwenden.



Art.-Nr.	Werkstoff	Bestellnummer	Farbe	Verpackung
85930	PVC-U	109839	BA - weiß	1 ST
85903	PVC-U	108944	BB - grau	1 ST
85837	PVC-U	105999	BC - dunkelbraun	1 ST
NEU 88626	PVC-U	120164	91 - anthrazit	1 ST

Kastenrinnen-Set für Gartenhäuser mit Satteldach bis 4 m

Kastenrinnen-Set für Gartenhäuser mit Satteldach aus UV-beständigem und schlagzähem PVC für Kastenrinnen NW 68 / 10-teilig.

Verarbeitungshinweis:

Für sämtliche Kastenrinnenteile ist der Spezialkleber Nr. 81250 zu verwenden.



Art.-Nr.	Werkstoff	Bestellnummer	Farbe	Verpackung
85912	PVC-U	109441	BA - weiß	1 ST
85905	PVC-U	108960	BB - grau	1 ST
85839	PVC-U	106001	BC - dunkelbraun	1 ST
NEU 88627	PVC-U	120165	91 - anthrazit	1 ST

Kastenrinnen-Set für Gartenhäuser mit Satteldach bis 5 m

Kastenrinnen-Set für Gartenhäuser mit Satteldach aus UV-beständigem und schlagzähem PVC für Kastenrinnen NW 68 / 10-teilig.

Verarbeitungshinweis:

Für sämtliche Kastenrinnenteile ist der Spezialkleber Nr. 81250 zu verwenden.



Art.-Nr.	Werkstoff	Bestellnummer	Farbe	Verpackung
85948	PVC-U	112301	BA - weiß	1 ST
85966	PVC-U	113697	BB - grau	1 ST
85873	PVC-U	106437	BC - dunkelbraun	1 ST
NEU 88628	PVC-U	120166	91 - anthrazit	1 ST

Kastenrinnen-Set für Gartenhäuser mit Satteldach bis 6 m

Kastenrinnen-Set für Gartenhäuser mit Satteldach aus UV-beständigem und schlagzähem PVC für Kastenrinnen NW 68 / 10-teilig.

Verarbeitungshinweis:

Für sämtliche Kastenrinnenteile ist der Spezialkleber Nr. 81250 zu verwenden.



Art.-Nr.	Werkstoff	Bestellnummer	Farbe	Verpackung
85685	PVC-U	118315	BA - weiß	1 ST
85686	PVC-U	118319	BB - grau	1 ST
85684	PVC-U	118311	BC - dunkelbraun	1 ST

DACHRINNENSETS

KASTENRINNEN-SETS CARPORT/TERRASSE NENNWEITE (NW) 68

Kastenrinnen-Set für Carport/Terrassen mit Pultdach bis 3 m

Kastenrinnen-Set für Carport/Terrassen mit Pultdach aus UV-beständigem und schlagzähem PVC für Kastenrinnen NW 68 / 10-teilig.

Verarbeitungshinweis:

Für sämtliche Kastenrinnenteile ist der Spezialkleber Nr. 81250 zu verwenden.



Art.-Nr.	Werkstoff	Bestellnummer	Farbe	Verpackung
85695	PVC-U	118110	BA - weiß	1 ST
85698	PVC-U	118113	BB - grau	1 ST
85689	PVC-U	118104	BD - braun	1 ST
85692	PVC-U	118107	BC - dunkelbraun	1 ST
NEU 88622	PVC-U	120160	91 - anthrazit	1 ST

Kastenrinnen-Set für Carport/Terrassen mit Pultdach bis 4 m

Kastenrinnen-Set für Carport/Terrassen mit Pultdach aus UV-beständigem und schlagzähem PVC für Kastenrinnen NW 68 / 10-teilig.

Verarbeitungshinweis:

Für sämtliche Kastenrinnenteile ist der Spezialkleber Nr. 81250 zu verwenden.



Art.-Nr.	Werkstoff	Bestellnummer	Farbe	Verpackung
85694	PVC-U	118109	BA - weiß	1 ST
85697	PVC-U	118112	BB - grau	1 ST
85688	PVC-U	118103	BD - braun	1 ST
85691	PVC-U	118106	BC - dunkelbraun	1 ST
NEU 88623	PVC-U	120161	91 - anthrazit	1 ST

Kastenrinnen-Set für Carport/Terrassen mit Pultdach bis 5 m

Kastenrinnen-Set für Carport/Terrassen mit Pultdach aus UV-beständigem und schlagzähem PVC für Kastenrinnen NW 68 / 10-teilig.

Verarbeitungshinweis:

Für sämtliche Kastenrinnenteile ist der Spezialkleber Nr. 81250 zu verwenden.



Art.-Nr.	Werkstoff	Bestellnummer	Farbe	Verpackung
85693	PVC-U	118108	BA - weiß	1 ST
85696	PVC-U	118111	BB - grau	1 ST
85687	PVC-U	118102	BD - braun	1 ST
85690	PVC-U	118105	BC - dunkelbraun	1 ST
NEU 88624	PVC-U	120162	91 - anthrazit	1 ST

DACHRINNENSETS

KASTENRINNEN-SETS GARTENHÄUSER NENNWEITE (NW) 83

Kastenrinnen-Set für Gartenhäuser mit Satteldach bis 3 m

Kastenrinnen-Set für Gartenhäuser mit Satteldach aus UV-beständigem und schlagzähem PVC für Kastenrinnen NW 83 / 8-teilig.

Verarbeitungshinweis:

Für sämtliche Kastenrinnenteile ist der Spezialkleber Nr. 81250 zu verwenden.



Art.-Nr.	Werkstoff	Bestellnummer	Farbe	Verpackung
85851	PVC-U	118134	BB - grau	1 ST
85850	PVC-U	118133	BD - braun	1 ST

Kastenrinnen-Set für Gartenhäuser mit Satteldach bis 4 m

Kastenrinnen-Set für Gartenhäuser mit Satteldach aus UV-beständigem und schlagzähem PVC für Kastenrinnen NW 83 / 8-teilig.

Verarbeitungshinweis:

Für sämtliche Kastenrinnenteile ist der Spezialkleber Nr. 81250 zu verwenden.



Art.-Nr.	Werkstoff	Bestellnummer	Farbe	Verpackung
85849	PVC-U	118132	BB - grau	1 ST
85848	PVC-U	118131	BD - braun	1 ST

Kastenrinnen-Set für Gartenhäuser mit Satteldach bis 5 m

Kastenrinnen-Set für Gartenhäuser mit Satteldach aus UV-beständigem und schlagzähem PVC für Kastenrinnen NW 83 / 8-teilig.

Verarbeitungshinweis:

Für sämtliche Kastenrinnenteile ist der Spezialkleber Nr. 81250 zu verwenden.



Art.-Nr.	Werkstoff	Bestellnummer	Farbe	Verpackung
85847	PVC-U	118130	BB - grau	1 ST
85846	PVC-U	118129	BD - braun	1 ST

DACHRINNENSETS

KASTENRINNEN-SETS CARPORT/TERRASSE NENNWEITE (NW) 83

Kastenrinnen-Set für Carport/Terrassen mit Pultdach bis 3 m

Kastenrinnen-Set für Carport/Terrassen mit Pultdach aus UV-beständigem und schlagzähem PVC für Kastenrinnen NW 83 / 8-teilig.

Verarbeitungshinweis:
Für sämtliche Kastenrinnenteile ist der Spezialkleber Nr. 81250 zu verwenden.



Art.-Nr.	Werkstoff	Bestellnummer	Farbe	Verpackung
85984	PVC-U	117051	BB - grau	1 ST
85987	PVC-U	117199	BD - braun	1 ST

Kastenrinnen-Set für Carport/Terrassen mit Pultdach bis 4 m

Kastenrinnen-Set für Carport/Terrassen mit Pultdach aus UV-beständigem und schlagzähem PVC für Kastenrinnen NW 83 / 8-teilig.

Verarbeitungshinweis:
Für sämtliche Kastenrinnenteile ist der Spezialkleber Nr. 81250 zu verwenden.



Art.-Nr.	Werkstoff	Bestellnummer	Farbe	Verpackung
85985	PVC-U	117197	BB - grau	1 ST
85988	PVC-U	117200	BD - braun	1 ST

Kastenrinnen-Set für Carport/Terrassen mit Pultdach bis 5 m

Kastenrinnen-Set für Carport/Terrassen mit Pultdach aus UV-beständigem und schlagzähem PVC für Kastenrinnen NW 83 / 8-teilig.

Verarbeitungshinweis:
Für sämtliche Kastenrinnenteile ist der Spezialkleber Nr. 81250 zu verwenden.



Art.-Nr.	Werkstoff	Bestellnummer	Farbe	Verpackung
85986	PVC-U	117198	BB - grau	1 ST
85989	PVC-U	117201	BD - braun	1 ST

Kastenrinnen-Set für Carport/Terrassen mit Pultdach bis 6 m

Kastenrinnen-Set für Carport/Terrassen mit Pultdach aus UV-beständigem und schlagzähem PVC für Kastenrinnen NW 83 / 8-teilig.

Verarbeitungshinweis:
Für sämtliche Kastenrinnenteile ist der Spezialkleber Nr. 81250 zu verwenden.



Art.-Nr.	Werkstoff	Bestellnummer	Farbe	Verpackung
85855	PVC-U	118138	BB - grau	1 ST
85853	PVC-U	118136	BD - braun	1 ST

Kastenrinnen-Set für Carport/Terrassen mit Pultdach bis 8 m

Kastenrinnen-Set für Carport/Terrassen mit Pultdach aus UV-beständigem und schlagzähem PVC für Kastenrinnen NW 83 / 8-teilig.

Verarbeitungshinweis:
Für sämtliche Kastenrinnenteile ist der Spezialkleber Nr. 81250 zu verwenden.



Art.-Nr.	Werkstoff	Bestellnummer	Farbe	Verpackung
85854	PVC-U	118137	BB - grau	1 ST
85852	PVC-U	118135	BD - braun	1 ST

DACHRINNENSETS

ÜBERDACHUNGS-SET / FALLROHR-SET

Kastenrinnen-Set für Achteck-Gartenhäuser bis 2 m

Dachrinnen-Set speziell für Achteck-Gartenhäuser aus UV-beständigem und schlagzähem PVC für Kastenrinnen NW 68 / 10-teilig.

Verarbeitungshinweis:
Für sämtliche Kastenrinnenteile ist der Spezialkleber Nr. 81250 zu verwenden.



Art.-Nr.	Werkstoff	Länge (cm)	Bestellnummer	Farbe	Verpackung
85866	PVC-U	202	106387	BC - dunkelbraun	1 ST

Regenfallrohr-Set für Wintergärten

Regenfallrohr-Set für Wintergärten aus UV-beständigem und schlagzähem PVC für Halbrundrinnen DN 50.

Art.-Nr.	Werkstoff	Länge (cm)	Bestellnummer	Farbe	Verpackung
84000	PVC-U	200	104912	BA - weiß	1 ST
86600	PVC-U	200	105379	BC - dunkelbraun	1 ST
86602	PVC-U	200	110903	91 - anthrazit	1 ST



Regenfallrohr-Set für Wintergärten

Regenfallrohr-Set für Wintergärten aus UV-beständigem und schlagzähem PVC für Halbrundrinnen DN 75.

Art.-Nr.	Werkstoff	Länge (cm)	Bestellnummer	Farbe	Verpackung
84400	PVC-U	250	104370	BA - weiß	1 ST
86601	PVC-U	250	105381	BC - dunkelbraun	1 ST
86603	PVC-U	250	110904	91 - anthrazit	1 ST





WERKZEUG

Kleber Tube 180 g

Spezial-Anlöse-Kleber für die schnelle und zuverlässige Verklebung von Formteilen aus Hart-PVC mit guter Temperaturbelastbarkeit und guter UV-Beständigkeit.

Bemerkung:

Tube 180 g

Verarbeitungshinweis:

Transparent und schnellabbindend.
Für Klebespalte < 0,1 mm.



Art.-Nr.	Werkstoff	Länge (cm)	Bestellnummer	Farbe	Verpackung
81250		19	116916		30 ST

Rinneisen-Biegezange

Rinnenhalter-Biegezange, für die Anpassung von Rinnehaltern an die Dachneigung.



Art.-Nr.	Werkstoff	Länge (cm)	Bestellnummer	Farbe	Verpackung
81255	Stahl, verzinkt	200	104949	J3 - tannengrün	1 ST

Dachrinnen Reparaturband

Reparaturband aus UV-beständigem Weich-PVC zum Einkleben in Halbrund- oder Kastenrinnen.



Art.-Nr.	Werkstoff	Länge (cm)	Bestellnummer	Farbe	Verpackung
82222	PVC-U	250	106951	90 - schwarz	1 STB

BETON-/ESTRICHPROFILE

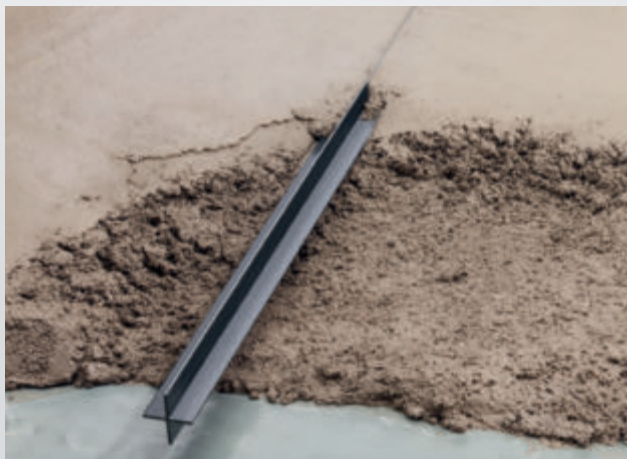
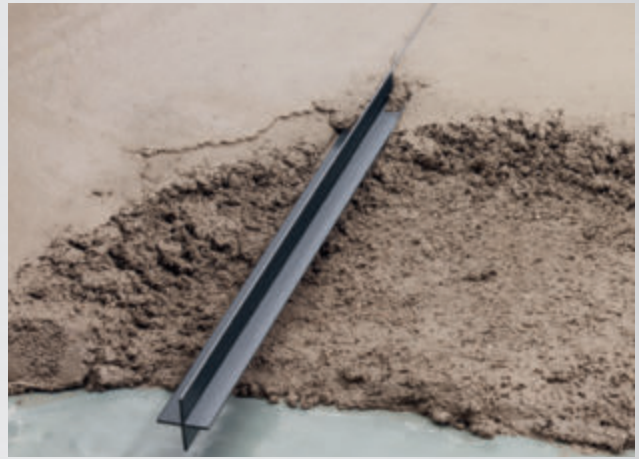
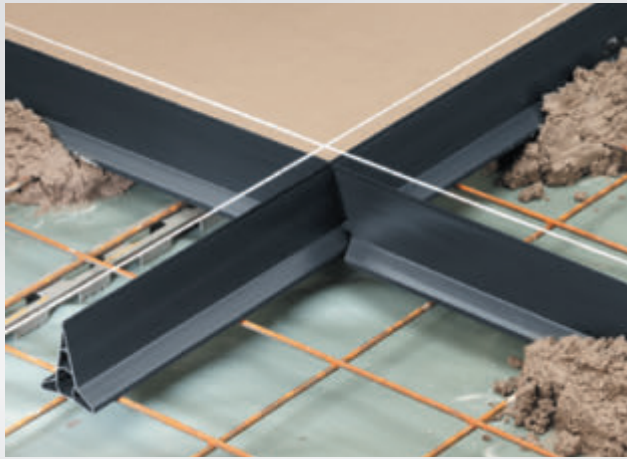

Mit Beton- und Estrichprofilen von Protektor erzielen Sie die besten Ergebnisse im Betonbau sowie bei Estrich- und Belagsarbeiten – denn zahlreiche Arbeitsabschnitte werden spürbar einfacher und präziser. Das erreichen wir durch höchste Qualität und ein durchdachtes Sortiment: Die Protektor Beton- und Estrichprofile bestehen aus Materialien, die sich sowohl durch Erstklassigkeit als auch Anwendernutzen auszeichnen. So finden Sie in diesem

Katalog eine Auswahl an Profilen, die ideal auf die gängigsten Beton- und Estrichfugen abgestimmt sind. Weitere Lösungen, wie z. B. das Treppenkantenprofil und die Kiesfangleiste, ergänzen unser Angebot sinnvoll und unterstützen Sie bei Ihrer täglichen Arbeit.

1. ARBEITS- UND TAGESFUGEN

Arbeits- und Tagesfugen sind Arbeits- und Tagesabschnitte, die beim Verlegen des Estrichs bei größeren Flächen entstehen. Die Fugen werden meistens kraftschlüssig verharzt.

2. SCHEINFUGEN

Estriche, besonders Zementestriche, schwinden beim Trocknen. Dadurch können wilde Risse entstehen. Die Scheinfuge ist ein geplanter definierter Riss im Estrich (Sollbruchstelle).

Rechtzeitig geplante Fugen im Belag (z. B. Fliesen, Keramik, Linoleum etc.) bieten die Möglichkeit, die Scheinfugen im Estrich sauber und gerade mit Scheinfugenprofilen auszubilden. Einige Scheinfugenprofile arretieren gewissermaßen die Estrichplatten. Scheinfugen in Türleibungen und Durchgängen sollten nicht vergossen bzw. geschlossen werden. Beim Eintreiben der Scheinfugenprofile ist es wichtig, diese horizontal/vertikal zu verlegen, so dass eine gleichmäßig hohe Überdeckung der Schenkel gesichert ist. Die Schenkel werden dann mit dem Estrich überdeckt und geglättet.

Bei elastischen und weichen Belägen (z. B. Linoleum, Teppichboden etc.) wird die Übernahme der Scheinfuge im Belag mit Bewegungsfugenprofilen empfohlen. Es besteht sonst die Gefahr, dass sich im Belag die Scheinfugen abzeichnen. Dies ist jedoch abhängig von der Qualität und Eigenschaft des Belages, mögliche Temperaturschwankungen und Ausdehnungen sowie Ausbildung und Lage der Scheinfuge. Bei harten Belägen (z. B. Stein, Keramik etc.) müssen die Fugen im Belag übernommen werden.

Das Verharzen des Estrichs mit eingelegten Scheinfugenprofilen ist nicht vorgesehen bzw. nicht möglich. Alternativ kann die Scheinfuge mit einem Kellenschnitt und anschließendem Verharzen ausgeführt werden. Die Angaben für Estriche gelten sinngemäß für Betonböden.

3. BEWEGUNGSFUGEN

Bewegungsfugen trennen den Estrich. Sie unterbrechen die Wärme- und Schallübertragung und lassen Bewegungen zu. Bewegungsfugen müssen bis zur Dämmschicht reichen. Eventuelle Bewehrungen im Estrich sind zu trennen. Im Belagsbereich sind diese mit elastischem Material oder mit einem speziellen Bewegungsfugenprofil auszuführen.

Gemäß DIN 18560-2 sind Bewegungsfugen innerhalb der Estrichflächen gegebenenfalls gegen Höhenversatz zu sichern. Es ist auf eine fachgemäße Trocknung des Estrichs zu achten und der Einsatz von Estrich-Dübeln wird entsprechend empfohlen.

Bei Bewegungsfugen im Estrich oberhalb von Bauwerksfugen sind speziell hierfür geeignete Lösungen bzw. Bewegungsfugenprofile zu verwenden.

4. BAUWERKSFUGEN

Die Bauwerksfugen trennen das Bauwerk vollständig inkl. Bodenplatte, Estrich und Wände. Eventuell ist auch mit Setzungen des Bauwerks zu rechnen. Bauwerksfugen kommen bei größeren Gebäuden, Hallen und Anbauten vor.

5. RANDFUGEN

Die Randfugen trennen den Estrich an Wänden, Stützen, Türleibungen etc. und sind wie Bewegungsfugen zu betrachten. Sie werden meistens mittels Randstreifen erstellt.

HINWEISE

Bitte beachten Sie bei der Verlegung von Beton- und Estrichprofilen die entsprechenden Richtlinien und Normen. Die Beton- und Estrichprofile sind für leichte bis mittlere Beanspruchung geeignet. Dies ist jedoch auch abhängig von der verwendeten Beton- und Estrichqualität sowie die künftige Nutzung/Beanspruchung des Bodens und der Fuge. Für beispielsweise schwere Geräte, Stapler und dynamische Lasten sind die Profile nicht geeignet. Weitere Angaben zu den jeweiligen Profilen entnehmen Sie der Produktübersicht.

ÜBERSICHT DER HAUPTANWENDUNGEN

Art.-Nr.	Bezeichnung	Werkstoff	Estriche			Betonböden, Betonplatten			
			Scheinfugen	Bewegungs-fugen	Rand-abschluss	Abzugs-leiste	Schein-fugen	Rand-abschluss	Abzugs-leiste
3908	Scheinfugenprofil für Betonböden	Hart-PVC					X	X	X
3906	Scheinfugenprofil für Estriche	Hart-PVC	X			X			
1116	Scheinfugenprofil für Estriche	verzinktes Stahlblech	X						
3914	Scheinfugenprofil für Estriche	Hart-PVC	X						
3915	Scheinfugenprofil für Estriche	Hart-PVC	X						
3917	Scheinfugenprofil für Estriche und Betonböden	Hart-PVC mit Zellkautschuk	X				X		
3929	Bewegungsfugenprofil für Estriche	Hart-PVC mit PE-Schaum		X					
3923	Bewegungsfugenprofil für Estriche	verzinktes Stahlblech mit PE-Schaum und Stahldübeln mit Kunststoffüberzug		X					
3916	Bewegungsfugenprofil für Estriche	verzinktes Stahlblech mit PE-Schaum und Stahldübeln mit Kunststoffüberzug		X					

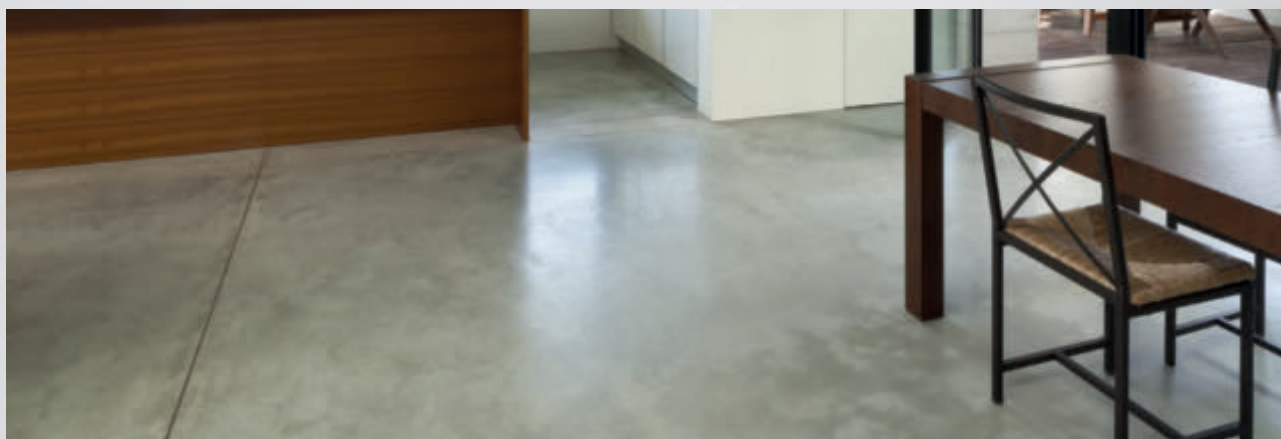

Scheinfugenprofil Beton PVC

Scheinfugenprofil aus PVC für Betonböden zur Erstellung von sauberen und geraden Scheinfugen sowie als Abzugsleiste oder Schalungsabschluss.

Funktion:

- Scheinfuge
- Abzugsleiste
- Schalungsabschluss
- Hohlraum zur Kabelführung
- hohe Stabilität durch breite Auflagenfläche
- gerader Fugenverlauf.

Produkthöhe: 80 mm

Verarbeitungshinweis:

Der Einbau erfolgt vor dem Betonieren und wird auf Betonbatzen im Abstand von ca. 70 bis 80 cm gesetzt. Auf gewünschte Höhe nivellieren. Durch Betonschwund entsteht eine Fuge von 1 bis 2 mm entlang des Profils. Profillage und Abstände richten sich nach den Angaben des Planers.

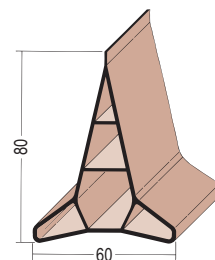

Art.-Nr.	Werkstoff	Länge (cm)	Bestellnummer	Verpackung / Palette
3908	PVC-U	500	102504	5 STB / 48 BUN

Scheinfugenprofil Estrich PVC

Scheinfugenprofil aus PVC für Estriche zur Erstellung von sauberen und geraden Scheinfugen sowie als Abzugsleiste.

Funktion:

- Scheinfuge
- Abzugsleiste
- gerader Fugenverlauf

Produkthöhe: 40 mm

Verarbeitungshinweis:

Der Einbau erfolgt während der Verlegung des Estrichs und wird einfach in den frischen Estrich eingearbeitet. Auf gewünschte Höhe nivellieren. Durch Betonschwund entsteht eine Fuge von 1 bis 2 mm entlang des Profils. Profillage und Abstände richten sich nach den Angaben des Planers.

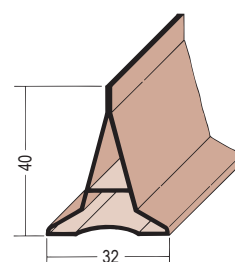

Art.-Nr.	Werkstoff	Länge (cm)	Bestellnummer	Verpackung / Palette
3906	PVC-U	300	102502	10 STB / 80 BUN

Scheinfugenprofil Estrich Stahl verzinkt

Scheinfugenprofil aus verzinktem Stahl für Estriche zur Erstellung von sauberen und geraden Scheinfugen.

Funktion:

- Scheinfuge
- gerader Fugenverlauf
- sauberer Oberflächenabschluss

Produkthöhe: 30 mm

Verarbeitungshinweis:

Der Einbau erfolgt während der Verlegung des Estrichs. Auf gewünschte Höhe nivellieren. Beim Eintreiben der Profile ist es wichtig, diese horizontal/vertikal auszurichten, so dass eine gleichmäßig hohe Überdeckung der Schenkel gesichert ist. Die geschlossene Seite muss nach oben eingebaut werden.

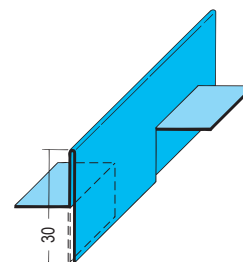

Art.-Nr.	Werkstoff	Länge (cm)	Bestellnummer	Verpackung / Palette
1116	Stahl, verzinkt	200	100001	15 STB / 48 BUN

Scheinfugenprofil Estrich PVC

Scheinfugenprofil aus PVC für Estriche zur Erstellung von sauberen und geraden Scheinfugen.

Funktion:

- Scheinfuge
- sauberer Oberflächenabschluss
- gerader Fugenverlauf

Produkthöhe: 25 mm

Verarbeitungshinweis:

Der Einbau erfolgt während der Verlegung des Estrichs. Beim Eintreiben der Profile ist es wichtig, diese horizontal/vertikal auszurichten, so dass eine gleichmäßig hohe Überdeckung der Schenkel gesichert ist. Der höhere Schenkel muss vertikal eingebaut werden.

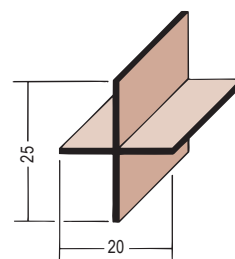

Art.-Nr.	Werkstoff	Länge (cm)	Bestellnummer	Verpackung / Palette
3914	PVC-U	250	102563	40 STB / 24 KAR

Scheinfugenprofil Estrich PVC

Scheinfugenprofile aus PVC für Estriche zur Erstellung von sauberen und geraden Scheinfugen.

Funktion:

- Scheinfuge
- sauberer Oberflächenabschluss
- gerader Fugenverlauf

Produkthöhe: 35 mm

Verarbeitungshinweis:

Der Einbau erfolgt während der Verlegung des Estrichs. Beim Eintreiben der Profile ist es wichtig, diese horizontal/vertikal auszurichten, so dass eine gleichmäßig hohe Überdeckung der Schenkel gesichert ist. Der höhere Schenkel muss vertikal eingebaut werden.

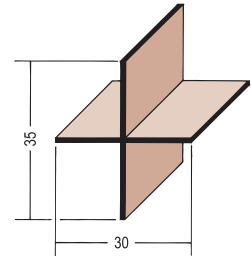

Art.-Nr.	Werkstoff	Länge (cm)	Bestellnummer	Verpackung / Palette
3915	PVC-U	250	102571	40 STB / 20 KAR

Scheinfugenprofil Estrich/Beton PVC

Scheinfugenprofil aus PVC und Zellkautschukeinlage für Betonböden und Estriche zur Erstellung von sauberen und geraden Scheinfugen.

Beständig gegen die meisten Medien wie Öle, Fette etc.

Funktion:

- Scheinfuge
- Fugenverschluss
- gerader Fugenverlauf

Produkthöhe: 30 mm

Verarbeitungshinweis:

1. Der Einbau erfolgt während der Betonierung oder Verlegung des Estrichs: Profil in den frischen Beton oder Estrich einarbeiten und auf die gewünschte Höhe nivellieren.

2. Einbau in die geschnittene Fuge als Fugenverschluss durch Vorspannung: Profil in die geschnittene Fuge drücken. Die Vorspannung des Profils ermöglicht einen Fugenverschluss. Der Fugenschnitt sollte ca. 6 - 7 mm breit und ca. 32 mm tief sein.

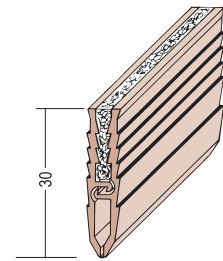

Art.-Nr.	Werkstoff	Länge (cm)	Bestellnummer	Verpackung / Palette
3917	PVC-U + Zellkautschuk	250	102583	40 STB / 24 KAR

Bewegungsfugenprofil PVC

Bewegungsfugenprofil aus PVC mit asymmetrischer Form für saubere und entkoppelte Anschlüsse zu anderen Bauteilen.

Funktion:

- asymmetrisches Bewegungsfugenprofil für einfache oder doppelte Verlegung
- saubere Anschlüsse zu anderen Bauteilen durch asymmetrische Form
- universell für verschiedene Estrichhöhen
- sichere Entkopplung
- einfache Verarbeitung

Produkthöhe: 95 mm

Verarbeitungshinweis:

Das Bewegungsfugenprofil zeichnet sich durch seine asymmetrische Form aus. Der 95 mm hohe PE-Streifen ist elastisch und dennoch relativ formstabil. Dies erlaubt bei verschiedenen Estrichhöhen den universellen Einsatz von nur einem Bewegungsfugenprofil. Dadurch ist eine geringe Lagerhaltung möglich. Das Bewegungsfugenprofil gestattet auch eine doppelte Verlegung, womit eine höhere Bewegungsaufnahme des Estrichs sichergestellt wird. Die asymmetrische Form ermöglicht saubere und entkoppelte Anschlüsse zu anderen Bauteilen.

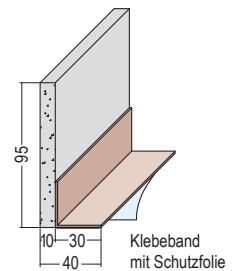

Art.-Nr.	Werkstoff	Länge (cm)	Bestellnummer	Verpackung / Palette
3929	Hart-PVC + PE Streifen	250	110945	12 STB / 12 KAR

Bewegungsfugenprofil

Bewegungsfugenprofil aus verzinktem Stahlblech zur Erstellung von Bewegungsfugen mit Querkraftverdübelung.

Funktion:

- Bewegungsfuge
- besonders für Fließestriche geeignet
- gerader Fugenverlauf
- sauberer Oberflächenabschluss
- Querkraftverdübelung
- Höhenversatz

Verarbeitungshinweis:

Der Einbau erfolgt vor dem Verlegen des Estrichs. Das Profil wird entsprechend dem vorgegebenen Fugenplan gesetzt und ggf. mit Kleband abgedichtet. Die Dübel im rechten Winkel zur Fuge und horizontal einbauen. Abstand der Dübel ca. 30 cm. Nach dem Trocknen des Estrichs den überstehenden Schaumstoffstreifen bündig mit der Estrichoberfläche abschneiden (siehe Verarbeitungsbispiel ähnlich 3916).

Bemerkung:

Der Verpackung sind 54 Estrichdübel Nr. 3940 beigegefügt.

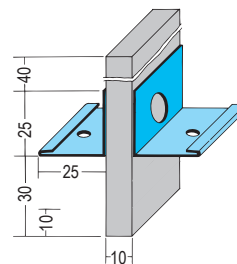

Art.-Nr.	Werkstoff	Länge (cm)	Bestellnummer	Verpackung / Palette
3923	Stahl, verzinkt + PE Streifen	250	102604	6 STB / 25 KAR

Bewegungsfugenprofil

Bewegungsfugenprofil aus verzinktem Stahl für Estriche zur Erstellung von Bewegungsfugen mit Querkraftverdübelung.

Funktion:

- Bewegungsfuge
- besonders für Zementestriche geeignet
- gerader Fugenverlauf
- sauberer Oberflächenabschluss
- Querkraftverdübelung
- Höhenversatz

Verarbeitungshinweis:

Der Einbau erfolgt vor dem Verlegen des Estrichs. Das Profil wird entsprechend dem vorgegebenen Fugenplan gesetzt. Die Dübel im rechten Winkel zur Fuge und horizontal im Abstand von ca. 30 cm einbauen (siehe Verarbeitungsbeispiel).

Bemerkung:

Der Verpackung sind 90 Estrichdübel Nr. 3940 beigegefügt.

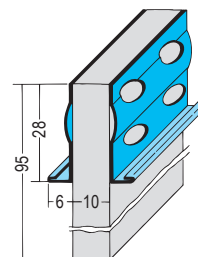

Art.-Nr.	Werkstoff	Länge (cm)	Bestellnummer	Verpackung / Palette
3916	Stahl, verzinkt + PE Streifen	250	102576	10 STB / 20 KAR

Estrich-Dübel PVC

Estrichdübel aus PVC zur Querkraftverdübelung des Estrichs und Reduktion eines möglichen Höhenversatzes.

Bemerkung:

Bei den Bewegungsfugenprofilen Nr. 3916 und 3923 sind die Estrichdübel in entsprechender Menge werkseitig beigegefügt.

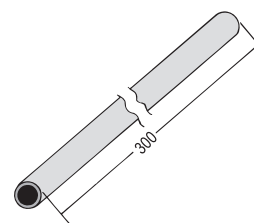

Art.-Nr.	Werkstoff	Länge (cm)	Bestellnummer	Verpackung / Palette
3940	Stahl, verzinkt mit PVC-Überzug	30	102636	100 ST / 40 KAR



Der PE-Schaumstreifen wird an der Unterkante auf die erforderliche Höhe, entsprechend der Dicke des Estrichs, zurückgeschritten. Anzeichnen und mit Universalklinge schneiden.



Durchgänge der Heizrohre exakt anzeichnen. Bei Anwendung zwischen Türwangen Profil so ablängen, dass es zwischen den Randstreifen leicht eingespannt wird.

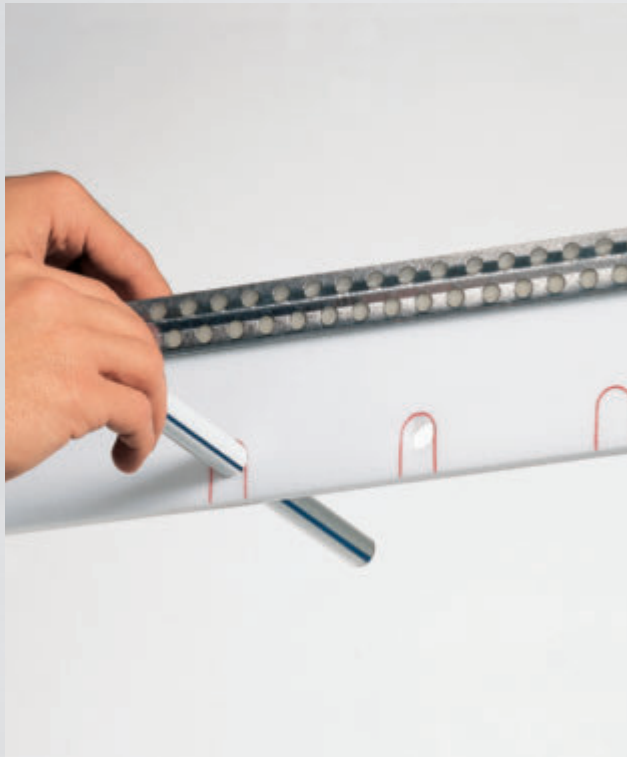

Passgenaue Rohrdurchgänge werden erreicht, indem mit einem Rohrreststück der Schaumstoffstreifen durchstoßen wird. Anschließend Schaumstoffstreifen mit einem geraden Schnitt nach unten durchtrennen.



Über die ausgelegten Heizrohre aufstecken und mit Mörtelbatzen fixieren. Dübel in ca. 30 cm Abstand direkt unter der Metallschiene durchstecken.

WÄRMELEITBLECH

Wärmeleitblech verz. Z/ZM/ZA

Wärmeleitbleche für Heizungsrohre mit einem Durchmesser von 14 mm ermöglichen eine gleichmäßige und effektive Erwärmung des Fußbodens. Die integrierten Sollbruchstellen erlauben eine einfache und schnelle Verarbeitung. Geeignet für Trockenestriche.

Produktbreite : 118 mm

Verarbeitungshinweis:

Die Wärmeleitbleche in die Systemplatten setzen und das Heizungsrohr in die Nut einlegen.

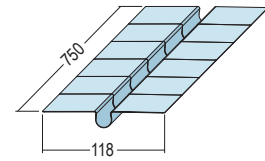

Art.-Nr.	Werkstoff	Länge (cm)	Bestellnummer	Verpackung / Palette
50414	Stahlblech, verzinkt	75	110787	50 ST / 27 KAR
50914	Aluminium	75	116049	50 ST / 27 KAR

Wärmeleitblech verz. Z/ZM/ZA

Wärmeleitbleche für Heizungsrohre mit einem Durchmesser von 16 mm ermöglichen eine gleichmäßige und effektive Erwärmung des Fußbodens. Die integrierten Sollbruchstellen erlauben eine einfache und schnelle Verarbeitung. Geeignet für Trockenestriche.

Produktbreite : 120 mm

Verarbeitungshinweis:

Die Wärmeleitbleche in die Systemplatten setzen und das Heizungsrohr in die Nut einlegen.

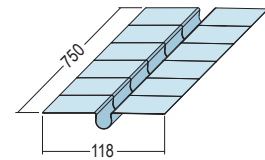

Art.-Nr.	Werkstoff	Länge (cm)	Bestellnummer	Verpackung / Palette
50416	Stahlblech, verzinkt	75	115774	48 ST / 27 KAR
50916	Aluminium	75	115773	48 ST / 27 KAR



SICHERHEIT AUF SCHRITT UND TRITT



Treppen bergen stets eine gewisse Unfallgefahr. Gerade in öffentlichen Gebäuden gilt es, hier entsprechende Vorkehrungen zu treffen. Das PROTEKTOR Treppenkanten-Profil kommt dann zum Einsatz, wenn es darum geht, Sicherheit mit einem optisch attraktiven Akzent und modernem Design zu verbinden. Durch seine oberseitige Gleitschutzprofilierung verringert es die Rutschgefahr beim Betreten der Stufe. Im gleichen Zug wird die empfindliche Treppenkante vor Beschädigung und verstärkter Abnutzung geschützt. Das Profil kann ebenso im Falle einer Reparatur verwendet werden.

Prüfungen:

- ▶ Prüfung der Rutschhemmung gemäß DIN 51130 und Merkblatt BGR 181. Ergebnis der Prüfung: R 10
- ▶ Bestimmung des Verdrängerungsraumes gemäß DIN 51130 und Merkblatt BGR 181. Bewertungsgruppe für den Verdrängerungsraum: V 8

Einsatz:

- ▶ Treppen-Fertigteilbau
- ▶ Treppen-Neubau (Ortbeton)
- ▶ Reparaturschiene
- ▶ Für den Innen- und Außenbereich (V2A, 1.4301)

PROTEKTOR TREPPENKANTEN-PROFIL
SICHERHEIT AUF SCHRITT UND TRITT

Treppen bergen stets eine gewisse Unfallgefahr. Gerade in öffentlichen Gebäuden gilt es, hier entsprechende Vorkehrungen zu treffen. Das PROTEKTOR Treppenkanten-Profil kommt dann zum Einsatz, wenn es darum geht, Sicherheit mit einem optisch attraktiven Akzent und modernem Design zu verbinden. Durch seine oberseitige Gleitschutzprofilierung verringert es die Rutschgefahr beim Betreten der Stufe. Im gleichen Zug wird die empfindliche Treppenkante vor Beschädigung und verstärkter Abnutzung geschützt. Das Profil kann ebenso im Falle einer Reparatur verwendet werden.

Einsatz:

- Treppen-Fertigteilbau
- Treppen-Neubau (Ortbeton)
- Reparaturschiene
- Für den Innen- und Außenbereich (V2A, 1.4301)

Prüfungen:

- Prüfung der Rutschhemmung gemäß DIN 51130 und Merkblatt BGR 181. Ergebnis der Prüfung: R 10
- Bestimmung des Verdrängerungsraumes gemäß DIN 51130 und Merkblatt BGR 181. Bewertungsgruppe für den Verdrängerungsraum: V 8

Art-Nr.	Material	Standard	Abmessung	Preis pro Meter
2002	2002	2002	2002	2002
2003	2003	2003	2003	2003

PROTEKTOR PROFILLE UND BEWEHRUNGSSTÄBE



TREPPENKANTE

Treppenkantenprofil Edelstahl

Treppenkantenprofil aus Edelstahl
Oberfläche matt mit Gleitschutzprofilierung.

Bemerkung:
Speziell entwickelt für Schulen und Kindergärten. Erfüllt die Richtlinien und Anforderungen der gesetzlichen Unfallverhütungsvorschriften (siehe Technik-Information).

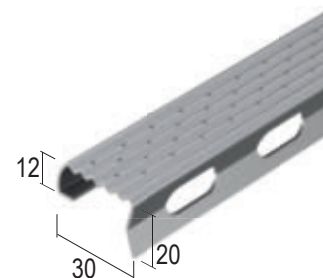

Art.-Nr.	Länge (cm)	Bestellnummer	Werkstoff	Verpackung / Palette
2000	100	101133	Edelstahl	25 STB / 56 KAR
	110	105691	Edelstahl	25 STB / 56 KAR
	120	101138	Edelstahl	25 STB / 56 KAR
	130	101140	Edelstahl	25 STB / 28 KAR
	150	101142	Edelstahl	25 STB / 28 KAR
2001	500	101146	Edelstahl	12 STB / 80 BUN

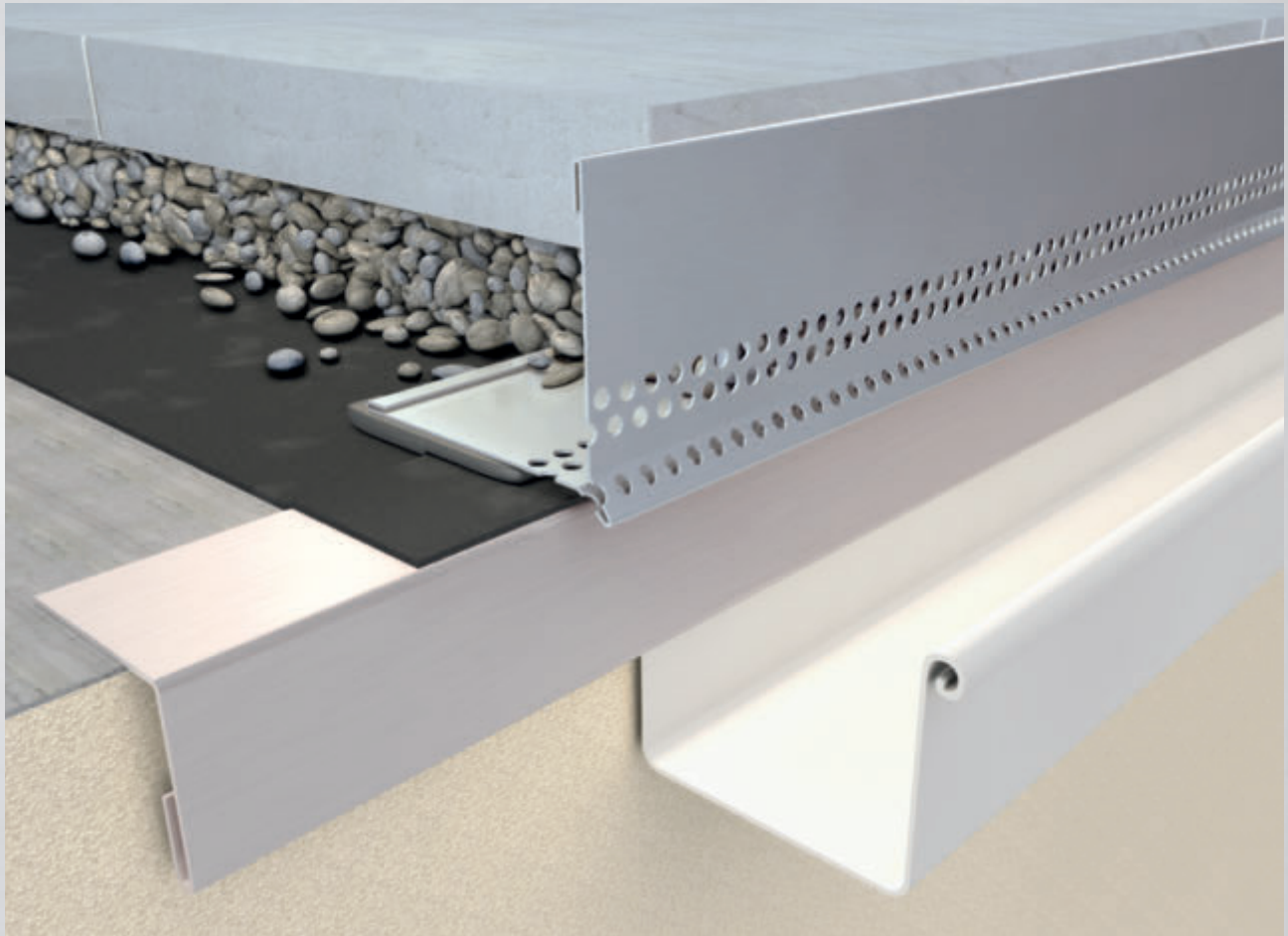

VERARBEITUNGSHINWEISE

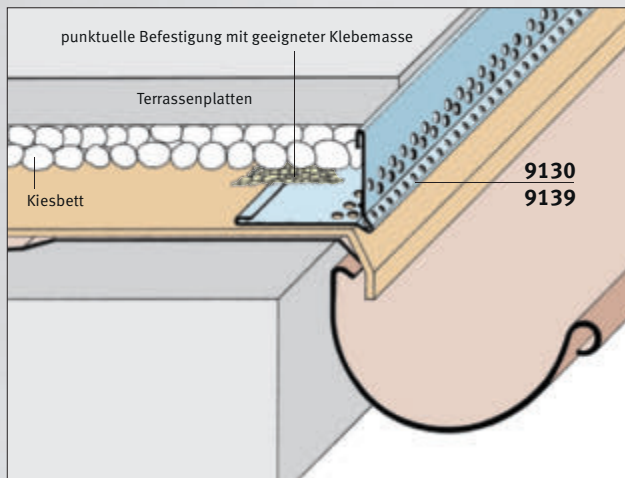

Die Kiesfangleiste ist für lose verlegte großflächige Balkon- und Terrassenplatten geeignet. Die Kiesfangleiste ist mit geeigneter Klebmasse punktuell zu fixieren. Als Untergrund für die Terrassenplatten muss ein geeigneter tragfähiger Untergrund und Aufbau angebracht werden. Geeigneter Kies/Splitt ist fachgemäß zu verdichten. Die Kiesfangleiste darf durch Lasten und Bewegungen der Terrassenplatten nicht beansprucht werden.

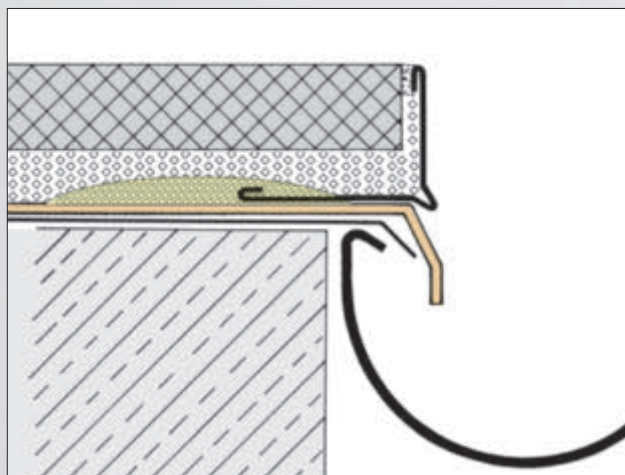

Unseren Produktflyer „Kiesfangleisten“ finden Sie unter www.protektor.com



KIESFANGLEISTEN

Kiesfangleiste

Wasserdurchlässige Kiesfangleiste aus Aluminium. Die beidseitige Einsatzmöglichkeit ermöglicht die Verwendung für Aufbauten mit 50 und 70 mm Höhe.

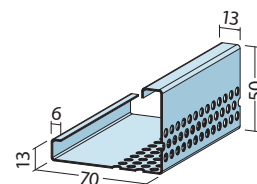

Art.-Nr.	Werkstoff	Länge (cm)	Bestellnummer	Verpackung / Palette
9361	Aluminium natur	250	112154	10 STB / 20 BUN

Kiesfangleiste

Wasserdurchlässige Kiesfangleiste aus Aluminium (beide Schenkel gelocht). Die beidseitige Einsatzmöglichkeit ermöglicht die Verwendung für Aufbauten mit 80 und 100 mm Höhe.

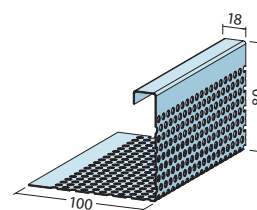

Art.-Nr.	Werkstoff	Länge (cm)	Bestellnummer	Verpackung / Palette
9424	Aluminium natur	250	111785	10 STB / 24 BUN

Kiesfangleiste

Wasserdurchlässige Kiesfangleiste aus Aluminium für die Verwendung bei Aufbauten mit 80 mm Höhe.

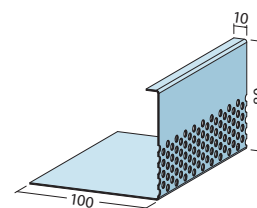

Art.-Nr.	Werkstoff	Länge (cm)	Bestellnummer	Verpackung / Palette
9423	Aluminium natur	250	106684	10 STB / 30 BUN

Kiesfangleiste

Wasserdurchlässige Kiesfangleiste mit Tropfkante aus Aluminium. Die beidseitige Einsatzmöglichkeit ermöglicht die Verwendung für Aufbauten mit 80 und 90 mm Höhe.

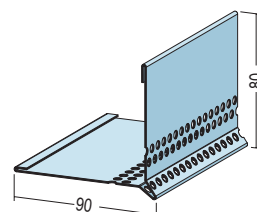

Art.-Nr.	Werkstoff	Länge (cm)	Bestellnummer	Verpackung / Palette
9130	Aluminium natur	250	105761	10 STB / 30 BUN

Kiesfangleiste

Wasserdurchlässige Kiesfangleiste mit Tropfkante aus Aluminium. Die beidseitige Einsatzmöglichkeit ermöglicht die Verwendung für Aufbauten mit 50 und 70 mm Höhe.

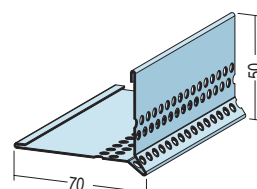

Art.-Nr.	Werkstoff	Länge (cm)	Bestellnummer	Verpackung / Palette
9139	Aluminium natur	250	104199	10 STB / 49 BUN

Randabschlussprofil

Wasserdurchlässiges Randabschlussprofil aus Aluminium für die Verwendung bei Aufbauten mit 100 mm Höhe.

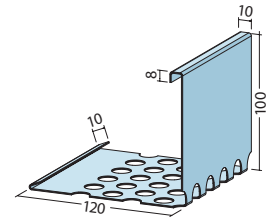

Art.-Nr.	Werkstoff	Länge (cm)	Bestellnummer	Verpackung / Palette
9421	Aluminium natur	250	103846	6 STB / 20 BUN

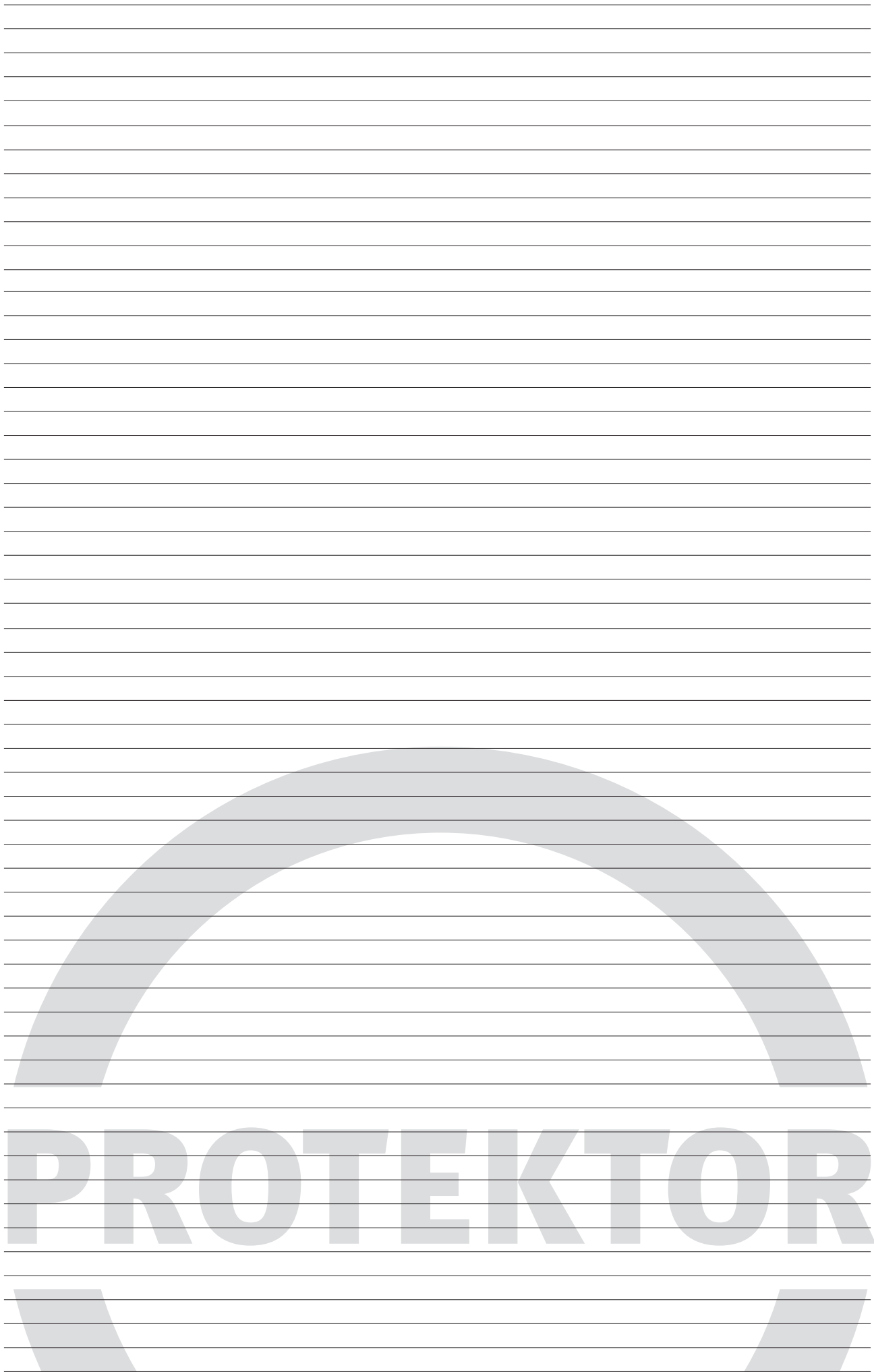
A large writing area with horizontal lines. A large, light gray watermark of the word "PROTEKTOR" is centered across the page, with a semi-circular arc above and below it.

PROFILE FÜR PUTZ/WDVS

1. Werkstoffe

- Verzinktes Spaltband oder Stahlblech mit einer Zinkauflagenkennzahl Z275 oder Z350 (erhöhte Zinkauflage) nach DIN EN 10143 und DIN EN 10346. Auch mit organischer Beschichtung nach DIN EN 10169-1.
- Aluminiumbänder und -bleche in Speziallegierungen, evtl. auch mit Acryl-, PUR- oder Polyesterbeschichtung nach DIN EN 485 und DIN EN 573.
- Spaltband aus Edelstahl nach DIN EN 10088, Werkstoff Nr. 1.4301.
- Verzinkter Stahldraht nach DIN EN 10218-1, DIN EN 10244-1 und DIN EN 10244-2 (mind. Klasse A).
- Stahldraht aus Edelstahl nach DIN EN 10264-4.
- Hart-PVC schlagzäh nach DIN EN ISO 21306.
- Weich-PVC in geeigneten Shore-Härten. Sonderqualitäten in Synthese-Kautschuk-Mischung. Beide Werkstoffe witterungs- und alterungsbeständig.

2. Gewährleistung

- Wir gewährleisten im Rahmen unserer allgemeinen Geschäftsbedingungen die einwandfreie Qualität des von uns verarbeiteten Vormaterials lt. vorgenannter Werkstoffangabe sowie die sorgfältige Herstellung unserer Profile.
- Da die Zusammensetzung bzw. die chemischen und physikalischen Eigenschaften der verwendeten Putze außerhalb unserer Einflussmöglichkeiten liegen, kann für die Beständigkeit unserer Profile gegen Korrosion nicht garantiert werden. Im Falle der Verwendung neuartiger Putz- und Isoliermaterialien muss deren Verträglichkeit mit dem Profilwerkstoff sichergestellt sein.
- Wechselnde Gegebenheiten bei der Verarbeitung der Putze erfordern eine Abstimmung auf die jeweiligen Anwendungsverhältnisse. Diese obliegt dem Käufer. Die Gewährleistungsfrist beträgt für Putzprofile entsprechend den gesetzlichen Kaufvertragsvorschriften zwölf Monate und beginnt mit dem Liefertermin.
- Durch Eigenversuche erreichen Sie beste Sicherheit gegen mögliche Fehler, für die wir keine Haftung übernehmen können. Korrosionsprobleme können nur bei andauernder oder sich wiederholender Durchfeuchtung oder zu langsamer Austrocknung der Putze auftreten. Im Innenbereich für kurze Trocknungszeiten durch gute Be- und Entlüftung sorgen.

3. Herstellung

- Walzen auf Profiliermaschinen (unter Schonung der Werkstoffoberflächen). Kanten, Pressen und Stanzen. Extrudieren von PVC.

4. Verpackung

Wir sind Mitglied bei der Intereroh, Vertragsnummer 25 608

- Mehrfache Papier- und Drahtbündelung der Metallprofile bzw. Folienverpackung.
- Verpackung der PVC-Profile in Karton oder genadelter Folie.
- Bei großen Stablängen werden, falls erforderlich, zusätzlich Latten beige packt.
- Kennzeichnung der Verpackung durch Sortenangabe, PROTEKTOR-Profil-Nummer, Lieferlänge, Stäbe je Bund und evtl. Farbe.

5. Lieferung und Versand

- Schnelle Lieferbereitschaft durch gut sortierte Bevorratung und Produktionskapazität. Versand größerer Partien auf Spezialleihpaletten durch Hausspediteure. Auslieferungsläger in verschiedenen Bundesländern und weitere Stützpunktläger im Ausland.

6. Technischer Service

- Technischer Außendienst, Handmuster, Arbeitsblätter, Sonderprospekte und Kataloge stehen zur Verfügung. Ständige Modellschau und videounterstützte Vorträge im Hause. Externe videounterstützte Vorträge beim Fachhandel, Innungen und Fachschulen. Beschickung von Bau-Fachmessen im In- und Ausland.

7. Wichtige Verarbeitungshinweise

PROTEKTOR-Putzprofile sind Putzprofile im Sinne der DIN EN 13914 und der DIN EN 13658.

- Die in den Profilabbildungen angegebenen Putzdicken sind die zu erreichenden Mindestputzdicken mit einer Toleranz von ± 1 mm ohne Ansetzmaterial. Diese Nennputzdicken sind beim Ansetzen jeweils sofort zu kontrollieren und nötigenfalls zu reklamieren. Nachträgliche Reklamationen nach erfolgtem Putzauftrag können nicht anerkannt werden.
- Profilwahl je nach Einsatzbereich (innen oder außen), vorgesehener Putzdicke und zweckmäßiger Stablänge, z. B. bezogen auf Stockwerkhöhe und Türmaß. Teilbarkeit in Kurzlängen für Fenster und Heizkörpernischen berücksichtigen.
- Es ist zweckdienlich, alle Metallprofile mit einer Handblechschere abzuschneiden, keinesfalls darf dies mit einer Trennschleifmaschine geschehen, sonst Gefahr und Schaden an der Verzinkung bzw. Beschichtung. Für Kanten und Sockel im Außenbereich werden möglichst große Stablängen empfohlen.
- PROTEKTOR-Profile einmal fixiert, ermöglichen kontinuierliches Antragen des Putzes und Abziehen sauberer Flächen über exakte Kanten. Das Anschlagen von Latten wird dadurch überflüssig. Profile in Erdreichnähe sind ggf. Schneeanhäufung, Streusalzbelastung oder starke Spritzwasserbelastung besonders gefährdet. Deshalb sind dort nur geeignete Profile entsprechend den Hinweisen bei den einzelnen Materialien zu verwenden. Bei sehr exponierten Lagen und stark wetterbeaufschlagten Fassaden empfehlen wir den Einsatz von Edelstahlprofilen. Über die Kanten der Edelstahlprofile darf nicht mit Werkzeugen aus normalem Stahl abgezogen werden – Fremdstoffgefahr! (siehe auch Punkt 9)
- Dehnungsfugen/Gleitlagerfugen: Dehnungsfugen (vertikal) und Gleitlagerfugen (horizontal) sind konstruktiv erforderliche Fugen, die auf Fugenbreite sämtliche Bauteile eines Gebäudes trennen und in den jeweiligen Ausbaugewerken (Putz und WDVS) übernommen werden müssen. Sie müssen gemäß den entsprechenden gültigen Regelwerken dimensioniert, geplant und ausgeführt werden. Dehnungsfugenprofile und Gleitlagerfugenprofile (oder Profilkombinationen) überdecken diese Fugen und nehmen Zug- und Druckbewegung auf. Die Angaben zur maximalen Bewegungsaufnahme (Zug/Druck) entsprechend den Angaben im Produktkatalog bzw. Produktdatenblatt sind zu beachten .
Beispiele für Dehnungsfugen: Übergang Altbau/Neubau oder bei Reihenhäusern.
Beispiele für Gleitlagerfugen: Aufstockungen, Deckengleitlager, Attikaausbildungen, häufig in Verbindung mit Materialwechseln im Wandbildner.
- Bewegungsfugen (auch Arbeitsfugen oder Feldbegrenzungsfugen): Bewegungsfugen sind Trennfugen mit geringen Bewegungen, insbesondere aus dem Putzsystem oder der Bekleidung. Bewegungsprofile besitzen ein Mittelstück aus flexiblem Kunststoff zur Aufnahme der geringen Bewegungen. Ihre Verwendung

PUTZPROFILE/WDVS

ist nur bei vertikalen Fugen zulässig. Alternativ können Profilkombinationen aus Abschlussprofilen mit Fugendichtmaterialien eingesetzt werden.

Beispiele für Bewegungsfugen: Feldbegrenzung im Putzsystem bei großen Flächen, Aufnahme geringer Lageänderungen bei Wand- oder Deckenbelägen, Ausmauerung von Stahl-, Stahlbeton und Holzskelettbauanteilen.

8. Ansetzen der Profile

- Für gipshaltige Putze und Anhydritmörtel können die Profile mit dem gleichen Material angesetzt werden. In Feuchträumen sowie an Flächen, die mit Zement – Kalkzement, Putz- und Mauerbinder – verputzt werden, darf kein gipshaltiges Material zum Ansetzen der Profile verwendet werden. Das gleiche gilt für den Außenputz. Geeignet sind hierfür jeweils sog. Ansetzmörtel auf Zementbasis. Eventuell zur Vorbefestigung der Profile verwendete verzinkte Stahlstifte sind vor dem Grundputz zu entfernen.

9. Verträglichkeit

- Prüfen Sie die Verträglichkeit zwischen Putzmörtel und Profilverwerkstoff. (Siehe Merkblatt für Planung und Anwendung von Putzprofilen im Außen- und Innenbereich)
- Profile aus verzinktem Stahlblech eignen sich für mineralische Putze auf der Basis Kalk, Kalkzement, PM-Binder, Zement oder Gips.
- Aluminiumprofile eignen sich für Gips, Kunstharzputze oder -spachtelungen im Innenbereich.
- Profile aus Aluminium mit weißer Grundbeschichtung eignen sich für Putze auf der Basis Kalk, Kalkzement, PM-Binder, Zement oder Gips. Auch mit Oberputzen-/Schlussbeschichtungen aus Kunstharz-/Silikatharz und Silikatputzen. Im Innenbereich auch für Wandflächen in Küchen und Bädern mit den Wassereinwirkungsklassen WO-I (geringe Wassereinwirkung), W1-I (mäßige Wassereinwirkung) und W2-I (hohe Wassereinwirkung) gemäß DIN 18534-1
- Putzprofile aus Edelstahl, Werkstoff-Nr. 1.4301, eignen sich
 - für alle Putz- und Mörtelarten
 - für den Einsatz im Innen- und Außenbereich;
 - für Wärmedämmungen;
 - im Innenbereich für den Einsatz in Küchen und Bädern, fensterlosen Räumen mit Zwangsbelüftung, Schächten, Hallenschwimmbädern/ Solebädern mit allen Wassereinwirkungsklassen WO-I bis W3-I (sehr hohe Wassereinwirkung) in Bereichen in denen die Profile durch Putz, Fliesen oder Farbe überdeckt sind (freiliegende Profile bedürfen besonderer Pflege siehe auch Punkt 10);
 - Im Außenbereich auch für Sockelflächen mit Einflüssen wie Schneeanhäufungen, Streusalzbelastung oder starke Spritzwasserbelastung
 - wo im Lauf der Zeit mit Feuchtigkeitseinwirkung gerechnet werden muss;
 - wo durch besondere Gegebenheiten im Baukörper und in dessen Umfeld optimaler Korrosionsschutz erforderlich ist.
- Alle Edelstahlprofile dieses Kataloges sind aus dem Werkstoff 1.4301 gefertigt.

10. Reinigung und Pflege freiliegender Oberflächen, z. B. von Fliesen- und Mauerkantenprofilen aus Edelstahl nach dem Einbau

- Die hohe Beständigkeit der PROTEKTOR-Profile aus Edelstahl rostfrei ist nur dann gegeben, wenn die Oberfläche metallisch blank bleibt.
- Die Oberfläche ist glatt, hart und porenfrei. Man kann die im Handel üblichen Reinigungsmittel einsetzen, in jedem Fall sollte aber nach der Reinigung mit klarem Wasser gründlich nachgespült werden.
- Grundreinigung: Bei Bauteilen an der Außenatmosphäre ist es unbedingt erforderlich, Schutzüberzüge – gleich welcher Art – sofort nach der Montage zu entfernen. Unter Wärme- und Lichteinwirkung können die Überzüge altern, so dass sie sich nicht mehr rückstandsfrei oder überhaupt nicht mehr abziehen lassen. Darüber hinaus kann es zur Abspaltung von Chloriden und zur Bildung von Salzsäure kommen. Da Rückstände des Klebers oder Schutzlackes (auch unsichtbare) zu Korrosion führen können, ist immer eine Grundreinigung mit einem Grundreiniger erforderlich. Bei der Erstreinigung sollten Kalk- und Zementmörtelspritzer – möglichst vor dem Erhärten – mit einem Gummischaber, Holzspan oder ähnlichem abgeschabt werden. Keinesfalls Werkzeuge aus normalem Stahl (Spachtel, Stahlwolle) verwenden, da diese Fremdrost bilden können. Salzsäure – auch nicht als schwache Lösung – darf nicht verwendet oder auf die Oberfläche gebracht werden (z. B. beim Absäuern von angrenzendem Mauerwerk oder keramischen Bauteilen). Wenn beim Verfliesen aus irgendwelchen Gründen auf das Absäuern nicht verzichtet werden kann, sofort mit Wasser gründlich nachspülen (Hochdruckreiniger einsetzen).
- Pflege: Wie oft man reinigen sollte, hängt von Stärke und Art der Verschmutzungen und von den Ansprüchen ab, die man an die optische Beschaffenheit der Bauteile aus Edelstahl Rostfrei stellt. Aufmerksamkeit ist den Stellen zu widmen, wo sich der Schmutz länger ablagern kann. Bei der Anwendung handelsüblicher Reinigungsmittel sind die Gebrauchsanleitungen genau zu beachten.

© PROTEKTORWERK

Die Sicherheit von Kindern und von älteren Menschen in öffentlichen Gebäuden ist seit vielen Jahren ein Thema der gesetzlichen Unfallversicherungen. Neue moderne architektonische Gestaltung sowie die Entwicklung innovativer Beschichtungsmaterialien führten dazu, dass die seit Oktober 1992 gültige „Richtlinie für Kindergärten-Bau und -Ausrüstung“ Anfang 2006 überarbeitet und aktualisiert wurde. Aktuell gilt die Unfallverhütungsvorschrift Kindertageseinrichtung (DGUV Vorschrift 82, bisher GUV-VS2) Ergänzend hierzu wurde im April 2009 von der Deutschen Gesetzlichen Unfallversicherung (DGUV) die Regel BG/GUV-SR S2 „Kindertageseinrichtungen“ veröffentlicht. Diese wurde mittlerweile überführt in die DGUV Regel 102-002.

Gemäß §9 der DGUV Vorschrift 82 müssen Wände und Stützen so beschaffen sein, dass Verletzungsgefahren durch scharfe Kanten und spitzig raue Oberflächen vermieden werden.

Treppenstufen müssen gemäß §12, (2) gut erkennbar sein und dürfen nicht scharfkantig sein. Diese Anforderungen werden in der DGUV Regel 102-602 wie folgt konkretisiert:

- Bei Wänden und Stützen werden bis 2,00 m Höhe u.a. folgende Ausführungen empfohlen, um Verletzungsgefahren zu vermeiden:
 - Abrundungsradius ≥ 2 mm, gebrochene bzw. gefaste Kanten (entsprechend dem Abrundungsradius ≥ 2 mm)
 - Gerundete Eckputzschienen
 - In Bewegungs- und Mehrzweckräumen, müssen Wandecken

bzw. Wandkanten einen Radius von mindestens 10 mm haben.

- Bei Treppenstufen werden u.a. folgende Ausführungen empfohlen, um Verletzungsgefahren zu vermeiden:
 - Abrundungsradius ≥ 2 mm
 - Gebrochene bzw. gefaste Kanten (entsprechend dem Abrundungsradius ≥ 2 mm)

Diese Anforderungen wurden bei Profiländerungen und -neuentwicklungen von PROTEKTOR berücksichtigt. Dadurch ist mit der Zeit ein eigenständiges Produktprogramm für die Ausbildung von Kanten entstanden.

Aus einer Vielzahl von Profilen können unter Berücksichtigung der geforderten Sicherheitsaspekte auch Lösungen für die Ausbildung von Kanten gefunden werden. Dies gilt natürlich nicht nur für Objekte, die unter die Richtlinie fallen, sondern auch für alle Gebäude, in denen „Unfallschutz“ besonders groß geschrieben und die Verletzungsgefahr im Kantenbereich minimiert werden soll.

PROTEKTOR-Info: Profile, die in den PROTEKTOR-Unterlagen mit Radius $r = 2$ mm bzw. Durchmesser $d = 4$ mm bemaßt sind, sollten für Kindergärten und Schulen nicht verwendet werden, da bedingt durch Fertigungstoleranzen die tatsächlichen Maße geringfügig kleiner sein können.

Besonders geeignet sind folglich alle Profile mit Bemaßung: $r \geq 2,5$ mm / $d \geq 5$ mm.

BESONDERS GEEIGNETE PUTZ-PROFILE FÜR DEN INNENBEREICH

Art.-Nr.	Putzdicke (mm)	Längen (cm)	Werkstoff	Bemerkung
1015	8	240, 250, 300	Stahl verzinkt	$r = 4,75$ mm / $d = 9,5$ mm
1005	10	200, 250, 260, 300	Stahl verzinkt	$r = 3,75$ mm / $d = 7,5$ mm
1160	15	295	Stahl verzinkt	$r = 20$ mm / $d = 40$ mm, Profilkante vollständig überputzbar
1041	12	250	Stahl verzinkt ²⁾	$r = 4$ mm / $d = 8$ mm, flexibel für Rundbögen u.ä.
7426	20	300	Stahl verzinkt	$r = 2,5$ mm / $d = 5$ mm
9571	10	260	Aluminium weiß ¹⁾	$r = 12,5$ mm! / $d = 17,5$ mm! Profilkante nicht überputzbar
2041	–	200, 250	Edelstahl rostfrei ³⁾	$r = 3,5$ mm / $d = 7$ mm, für die nachträgliche Montage
2066	–	250	Edelstahl rostfrei ³⁾	$r = 3,5$ mm / $d = 7$ mm, für die nachträgliche Montage
2215	8	260	Edelstahl rostfrei	$r = 4,75$ mm / $d = 9,5$ mm
7476	10	300	Edelstahl rostfrei	$r = 2,5$ mm / $d = 5$ mm
2026	16 (inkl. Anker)	200, 250, 300	Edelstahl rostfrei ³⁾	$r = 4$ mm / $d = 8$ mm, plus Schiebeanke 2072
7478	15	250, 300	Edelstahl rostfrei	$r = 2,5$ mm / $d = 5$ mm
7483	20	300	Edelstahl rostfrei	$r = 2,5$ mm / $d = 5$ mm
2027	21 (inkl. Anker)	200, 250, 300	Edelstahl rostfrei ³⁾	$r = 10$ mm / $d = 20$ mm, plus Schiebeanke 2073

BESONDERS GEEIGNETE PUTZ-PROFILE FÜR DEN AUSSENBEREICH

Art.-Nr.	Putzdicke (mm)	Längen (cm)	Werkstoff	Bemerkung
1013	14	200,225,250,260,275,300	Stahl verzinkt ²⁾	$r = 4$ mm / $d = 8$ mm
1014	20	250, 300	Stahl verzinkt ²⁾	$r = 4,25$ mm / $d = 8,5$ mm
1020	10	225, 250, 300	Stahl verzinkt ²⁾	$r = 4,25$ mm / $d = 8,5$ mm
1028	15	250, 300	Stahl verzinkt ²⁾	$r = 3,5$ mm / $d = 7$ mm
1041	12	250	Stahl verzinkt ²⁾	$r = 4$ mm / $d = 8$ mm, flexibel für Rundbögen u.ä.
1086	12	300	Stahl verzinkt ²⁾	$r = 4$ mm / $d = 8$ mm, Profilkante vollständig überputzbar
11601	15	295	Stahl verzinkt	$r = 13$ mm / $d = 26$ mm, Profilkante nicht überputzbar

BESONDERS GEEIGNETE SPACHEL-PROFILE FÜR DEN TROCKENBAU

Art.-Nr.	Putzdicke (mm)	Längen (cm)	Werkstoff	Bemerkung
3763	–	305	PVC weiß	$r = 2,5$ mm / $d = 5$ mm
3767	–	300	PVC weiß	$r = 2,5$ mm / $d = 5$ mm, flexibel für Rundbögen u.ä.
37651	–	305	PVC weiß	$r = 4,5$ mm / $d = 9$ mm
3776	–	305	PVC weiß	$r = 17$ mm / $d = 34$ mm
3778	–	305	PVC weiß	$r = 17$ mm / $d = 34$ mm
3780	–	305	PVC weiß	$r = 23,5$ mm / $d = 47$ mm, Inneneckprofil
9172	1	250, 300	Aluminium	$r = 2,75$ mm / $d = 5,5$ mm, Profil für die Ausbildung von 135°-Kanten

BESONDERS GEEIGNETE PROFILE FÜR TREPPEN UND STUFEN

Art.-Nr.	Putzdicke (mm)	Längen (cm)	Werkstoff	Bemerkung
2000	–	100, 110, 120, 130, 150	Edelstahl rostfrei	Rutschhemmklasse R 10
2001	–	500 + Überlängen	Edelstahl rostfrei	Rutschhemmklasse R 10

¹⁾ Grundbeschichtung weiß; ²⁾ Überzug: Hart-PVC, Farb-Nr. 10 = weiß; ³⁾ mit Schutzfolie (nach Abschluss der Putz- oder Fliesenarbeiten abziehen)

TROCKENBAU/STAHLLEICHTBAU

- (1) Profile und Stanzteile werden (wenn gekennzeichnet) auf Basis bestehender nationaler und/oder internationaler Normen hergestellt. Abweichende Toleranzen gelten nur nach schriftlicher Vereinbarung.
- (2) Wir behalten uns vor unsere Profile und Stanzteile aus anderen, jedoch in ihren Eigenschaften mindestens den Normanforderungen entsprechenden Werkstoffen, herzustellen.
- (3) Sämtliche Profile und Stanzteile werden für den Einsatz in normal klimatisierten Innenräumen, entsprechend DIN EN 13964 Tab. 7 & 8 Klasse B bzw. nach DIN 18168 Tab. 2 Zeile 1.
- (4) Sämtliche in unserem Katalog aufgeführten Konstruktionen müssen nach unseren Verlegevorschriften bzw. Prüfzeugnissen eingebaut werden. Diese sind entsprechend den Anforderungen der darin genannten DIN-Normen konstruiert. Zusätzlich sind bei der Montage die Vorschriften der Hersteller von sonstigen Materialien, die nicht von uns geliefert werden, zu beachten. Eine Gewährleistung kann nur übernommen werden, wenn sämtliche Konstruktionsbestandteile (sofern im Lieferprogramm enthalten) von PROTEKTOR bezogen wurden.
- (5) Für die Lieferung von Sonderkonstruktionen nach Kundenwunsch kann keine Haftung für die Standsicherheit übernommen werden.
- (6) Sonderprofile oder Sonderzubehöerteile nach Kundenangabe fertigen wir nur unter Ausschluss der Haftung bezüglich der Verletzung von etwaigen Schutzrechten Dritter.
- (7) Lieferungen von Fixlängen, Sonderprofilen oder Sonderzubehöerteilen sind grundsätzlich von der Rücknahme ausgeschlossen. Bei Sonderteilen behalten wir uns eine Mehr- oder Minderlieferung von $\pm 10\%$ vor.
- (8) Bei Bestellung von farbig beschichteten Teilen ist die gesamte Bedarfsmenge in Auftrag zu geben damit Abweichungen in der Beschichtung vermieden werden. Bei Nachbestellungen kann keine Gewähr für eventuelle Abweichungen in der Beschichtung übernommen werden. Eine Rücknahme ist ebenfalls ausgeschlossen.
- (9) Sonderprodukte und speziell auf Kundenwunsch beschichtete Produkte können nur nach schriftlicher Bestellung, Bestätigung und Vorlage von entsprechenden Zeichnungen und Materialspezifikationen gefertigt werden.
- (10) Sämtliche in unseren Unterlagen gemachten Angaben und Abbildungen sind unverbindlich. Dies gilt auch für mündliche Ausführungen unsererseits, sofern diese nicht schriftlich bestätigt wurden. Druckfehler können nicht ausgeschlossen werden.
- (11) Wir behalten uns vor Produktänderungen oder Änderungen von Verpackungsarten oder Normen ohne Vorankündigung vorzunehmen.
- (12) Mit Erscheinen dieses Katalogs werden alle früher erschienenen Ausgaben ungültig.
- (13) Diese Produktinformationen sind Bestandteil unserer Verkaufsbedingungen.
- (14) Produktabbildungen können vom Lieferprodukt abweichen.

PROTEKTORWERK Florenz Maisch GmbH & Co. KG

Für eventuelle Druckfehler und sonstige Änderungen übernehmen wir keine Haftung. Technische Änderungen vorbehalten.

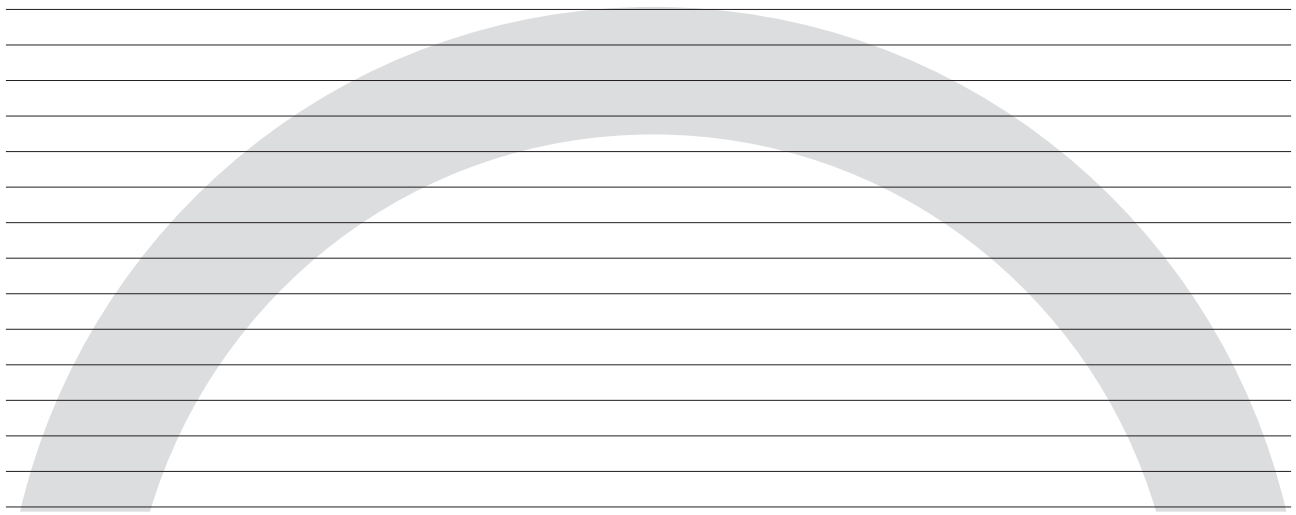

PROTEKTOR

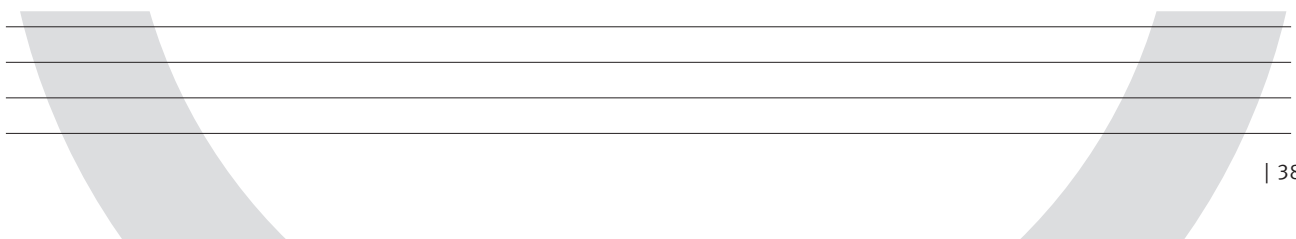

§ 1 Allgemeines - Geltungsbereich

(1) Unsere Verkaufsbedingungen gelten ausschließlich; entgegenstehende oder von unseren Verkaufsbedingungen abweichende Bedingungen des Bestellers erkennen wir nicht an, es sei denn, wir hätten ausdrücklich schriftlich ihrer Geltung zugestimmt. Unsere Verkaufsbedingungen gelten auch dann, wenn wir in Kenntnis entgegenstehender oder von unseren Verkaufsbedingungen abweichender Bedingungen des Bestellers die Lieferung an den Besteller vorbehaltlos ausführen.

(2) Alle Vereinbarungen, die zwischen uns und dem Besteller zwecks Ausführung des Vertrages getroffen werden, sind in diesem Vertrag schriftlich niedergelegt. Es gelten ergänzend die Produktinformationen in den einzelnen Katalogen.

(3) Unsere Verkaufsbedingungen gelten nur gegenüber Unternehmern im Sinn von § 310 Abs. 1 BGB.

(4) Wir verpflichten uns zu höchster Integrität, Transparenz und Ethik in allen Geschäftsaktivitäten und Beziehungen. Maßgeblich hierfür ist unser aktueller Code of Conduct. Dieselben Maßstäbe wenden wir bei unseren Lieferanten an.

§ 2 Angebot – Angebotsunterlagen

(1) Ist die Bestellung als Angebot gemäß § 145 BGB zu qualifizieren, so können wir dieses innerhalb von 2 Wochen durch schriftliche Auftragsbestätigung annehmen.

(2) Der Mindestbestellwert beträgt 30,00 EUR. Bei Bestellungen unter 100,00 EUR berechnen wir einen Mindermengenzuschlag von 16,00 EUR.

(3) Sonderlängen sind bei Putz- und Fassadenprofilen unter folgenden Bedingungen möglich: Pauschaler Aufpreis für Rüstkosten von 75,00 EUR, Mindestabnahme von 10 Bund, Lieferzeit auf Anfrage

(4) Die Bestellung einzelner Profile (keine volle Verpackungseinheit) ist bei einer kleinen Auswahl von Artikeln möglich. Die Artikelnummern dieser Profile erhalten Sie auf Anfrage. Wir berechnen pro zu öffnendem Bund einen Verpackungszuschlag von 10,00 EUR. Bei Kunststoffprofilen in Sonderfarben (Mindestbestellmenge 100 kg) berechnen wir einen Farbzuschlag von 30 %.

(5) Bei Trockenbauprofilen werden grundsätzlich nur ganze Verpackungseinheiten -VE- (z. B. Bund, Karton) geliefert.

(6) Abbildungen, Zeichnungen, Gewichts-, Mengen- und Maßangaben enthalten in der Regel nur Näherungswerte, sofern sie nicht im Einzelfall ausdrücklich als verbindlich bezeichnet sind.

(7) An Abbildungen, Zeichnungen, Kalkulationen und sonstigen Unterlagen behalten wir uns Eigentums- und Urheberrechte vor. Dies gilt auch für solche schriftlichen Unterlagen, die als „vertraulich“ bezeichnet sind. Vor ihrer Weitergabe an Dritte bedarf der Besteller unserer ausdrücklichen schriftlichen Zustimmung.

(8) Modelle und Werkzeuge, die im Auftrage des Bestellers angefertigt wurden, bleiben auch dann unser Eigentum, wenn die Kosten vom Besteller teilweise oder ganz getragen wurden.

§ 3 Preise – Zahlungsbedingungen

(1) Sofern sich aus der Auftragsbestätigung nichts anderes ergibt, gelten unsere Preise „ab Werk“.

(2) Die gesetzliche Mehrwertsteuer ist nicht in unseren Preisen eingeschlossen; sie wird in gesetzlicher Höhe am Tag der Rechnungsstellung in der Rechnung gesondert ausgewiesen.

(3) Sofern sich aus der Auftragsbestätigung nichts anderes ergibt, ist der Kaufpreis netto (ohne Abzug) innerhalb von 30 Tagen ab Rechnungsdatum zur Zahlung fällig. Bei Zahlung innerhalb von 14 Tagen können 2 % Skonto abgezogen werden. Es gelten die gesetzlichen Regeln betreffend die Folgen des Zahlungsverzugs.

(4) Aufrechnungsrechte stehen dem Besteller nur zu, wenn seine Gegenansprüche rechtskräftig festgestellt, unbestritten oder von uns anerkannt sind. Außerdem ist er zur Ausübung eines Zurückbehaltungsrechts insoweit befugt, als sein Gegenanspruch auf dem gleichen Vertragsverhältnis beruht.

§ 4 Lieferzeit

(5) Die von uns angegebene Lieferzeit setzt die vorherige Abklärung aller technischen Fragen voraus und kann, sofern nicht die ausdrückliche Verein-

barung eines Fixgeschäftes vorliegt, um bis zu zwei Wochen (bei Sonderbestellungen um bis zu drei Wochen) überschritten werden.

(6) Die Einhaltung unserer Lieferverpflichtung setzt weiter die rechtzeitige und ordnungsgemäße Erfüllung der Verpflichtungen des Bestellers voraus. Die Einrede des nicht erfüllten Vertrages bleibt vorbehalten.

(7) Kommt der Besteller in Annahmeverzug oder verletzt er schuldhaft sonstige Mitwirkungspflichten, so sind wir berechtigt, den uns insoweit entstehenden Schaden, einschließlich etwaiger Mehraufwendungen ersetzt zu verlangen. Weitergehende Ansprüche bleiben vorbehalten.

(8) Sofern die Voraussetzungen von Abs. (3) vorliegen, geht die Gefahr eines zufälligen Untergangs oder einer zufälligen Verschlechterung der Kaufsache in dem Zeitpunkt auf den Besteller über, in dem dieser in Annahme- oder Schuldnerverzug geraten ist.

(9) Wir haften nach den gesetzlichen Bestimmungen, soweit der zugrundeliegende Kaufvertrag ein Fixgeschäft im Sinn von § 286 Abs. 2 Nr. 4 BGB oder von § 376 HGB ist. Wir haften auch nach den gesetzlichen Bestimmungen, sofern als Folge eines von uns zu vertretenden Lieferverzugs der Besteller berechtigt ist geltend zu machen, dass sein Interesse an der weiteren Vertragserfüllung in Fortfall geraten ist.

(10) Wir haften ferner nach den gesetzlichen Bestimmungen, sofern der Lieferverzug auf einer von uns zu vertretenden vorsätzlichen oder grob fahrlässigen Vertragsverletzung beruht; ein Verschulden unserer Vertreter oder Erfüllungsgehilfen ist uns zuzurechnen. Sofern der Liefervertrag nicht auf einer von uns zu vertretenden vorsätzlichen Vertragsverletzung beruht, ist unsere Schadensersatzhaftung auf den vorhersehbaren, typischerweise eintretenden Schaden begrenzt.

(11) Wir haften auch nach den gesetzlichen Bestimmungen, soweit der von uns zu vertretende Lieferverzug auf der schuldhaften Verletzung einer wesentlichen Vertragspflicht (Verpflichtung, deren Erfüllung die ordnungsgemäße Durchführung des Vertrags überhaupt erst ermöglicht und auf deren Einhaltung der Vertragspartner regelmäßig vertraut und vertrauen darf) beruht; in diesem Fall ist aber die Schadensersatzhaftung auf den vorhersehbaren, typischerweise eintretenden Schaden begrenzt.

(12) Weitere gesetzliche Ansprüche und Rechte des Bestellers bleiben vorbehalten.

§ 5 Gefahrenübergang - Verpackungskosten

(1) Sofern sich aus der Auftragsbestätigung nichts anderes ergibt, ist Lieferung „ab Werk“ vereinbart.

(2) Transport- und alle sonstigen Verpackungen nach Maßgabe der Verpackungsverordnung werden nicht zurückgenommen; ausgenommen sind Paletten. Der Besteller ist verpflichtet, für eine Entsorgung der Verpackungen auf eigene Kosten zu sorgen. Auf die Möglichkeit der kostenfreien Entsorgung als Entsorgungspartner der INTERSEROH GmbH (Vertrags-Nr. 25608) wird hingewiesen.

(3) Sofern der Besteller es wünscht, werden wir die Lieferung durch eine Transportversicherung eindecken; die insoweit anfallenden Kosten trägt der Besteller.

§ 6 Mängelhaftung

(1) Mängelansprüche des Bestellers setzen voraus, dass dieser seinen nach § 377 HGB geschuldeten Untersuchungs- und Rügeobliegenheiten ordnungsgemäß nachgekommen ist. Soweit ein Mangel der Kaufsache vorliegt, ist der Besteller nach seiner Wahl zur Nacherfüllung in Form einer Mangelbeseitigung oder zur Lieferung einer neuen mangelfreien Sache berechtigt. Im Fall der Mangelbeseitigung sind wir verpflichtet, alle zum Zweck der Mangelbeseitigung erforderlichen Aufwendungen, insbesondere Transport-, Wege-, Arbeits- und Materialkosten zu tragen, soweit sich diese nicht dadurch erhöhen, dass die Kaufsache nach einem anderen Ort als dem Erfüllungsort verbracht wurde.

(2) Schlägt die Nacherfüllung fehl, so ist der Besteller nach seiner Wahl berechtigt, Rücktritt oder Minderung zu verlangen.

(3) Wir haften nach den gesetzlichen Bestimmungen, sofern der Besteller Schadensersatzansprüche geltend macht, die auf Vorsatz oder grober Fahrlässigkeit, einschließlich von Vorsatz oder grober Fahrlässigkeit unserer Vertreter oder Erfüllungsgehilfen beruhen. Soweit uns keine vorsätzliche Vertragsverletzung angelastet wird, ist die Schadensersatzhaftung auf den vorhersehbaren, typischerweise eintretenden Schaden begrenzt.

(4) Wir haften nach den gesetzlichen Bestimmungen, sofern wir schuldhaft eine wesentliche Vertragspflicht verletzen; in diesem Fall ist aber die Schadensersatzhaftung auf den vorhersehbaren, typischerweise eintretenden Schaden begrenzt.

(5) Die Haftung wegen schuldhafter Verletzung des Lebens, des Körpers oder der Gesundheit bleibt unberührt; dies gilt auch für die zwingende Haftung nach dem Produkthaftungsgesetz.

(6) Soweit nicht vorstehend etwas Abweichendes geregelt, ist die Haftung ausgeschlossen.

(7) Die Haftung ist auch ausgeschlossen, wenn die Verlege- und Verarbeitungshinweise in den Produktkatalogen nicht beachtet werden.

(8) Außerdem übernehmen wir keine Haftung für die Dauerhaftigkeit der Anhaftung von Pulverbeschichtungen auf Edelstahlprofilen. Durch die glatte und dichte Oberfläche von Edelstahl kann es zu Ablösungen der Pulverbeschichtung kommen. Eine Haftung für solche Fälle ist ausdrücklich ausgeschlossen. Die entsprechenden Hinweise bei den jeweiligen Profilen im Produktkatalog und im Produktdatenblatt sind zu beachten.

(9) Die Verjährungsfrist für die Mängelansprüche beträgt 12 Monate, gerechnet ab Gefahrenübergang, sofern nicht in den Produktinformationen eine längere Gewährleistung übernommen wird.

(10) Die Verjährungsfrist im Fall eines Lieferregresses nach den §§ 478, 479 BGB bleibt unberührt, sie beträgt fünf Jahre, gerechnet ab Ablieferung der mangelhaften Sache.

§ 7 Gesamthaftung

(1) Eine weitergehende Haftung auf Schadensersatz als in § 6 vorgesehen, ist - ohne Rücksicht auf die Rechtsnatur des geltend gemachten Anspruchs - ausgeschlossen. Dies gilt insbesondere für Schadensersatzansprüche aus Verschulden bei Vertragsabschluss, wegen sonstiger Pflichtverletzungen oder wegen deliktischer Ansprüche auf Ersatz von Sachschäden gemäß § 823 BGB.

(2) Die Begrenzung nach Abs. (1) gilt auch, soweit der Kunde anstelle eines Anspruchs auf Ersatz des Schadens, statt der Leistung Ersatz nutzloser Aufwendungen verlangt.

(3) Soweit die Schadensersatzhaftung uns gegenüber ausgeschlossen oder eingeschränkt ist, gilt dies auch im Hinblick auf die persönliche Schadensersatzhaftung unserer Angestellten, Arbeitnehmer, Mitarbeiter, Vertreter und Erfüllungsgehilfen.

§ 8 Eigentumsvorbehaltssicherung

(1) Wir behalten uns das Eigentum an der Kaufsache bis zum Eingang aller Zahlungen aus der Geschäftsverbindung mit dem Besteller vor. Bei vertragswidrigem Verhalten des Bestellers, insbesondere bei Zahlungsverzug, sind wir berechtigt, die Kaufsache zurückzunehmen. In der Zurücknahme der Kaufsache durch uns liegt ein Rücktritt vom Vertrag. In der Pfändung der Kaufsache durch uns liegt ebenso ein Rücktritt vom Vertrag. Wir sind nach Rücknahme der Kaufsache zu deren Verwertung befugt, der Verwertungserlös ist auf die Verbindlichkeiten des Bestellers – abzüglich angemessener Verwertungskosten – anzurechnen. Ein verlängerter Eigentumsvorbehalt gilt nicht bei Lieferungen gegen Vorauskasse. Bei Pfändungen oder sonstigen Eingriffen Dritter hat uns der Besteller unverzüglich schriftlich zu benachrichtigen, damit wir Klage gemäß § 771 ZPO erheben können. Soweit der Dritte nicht in der Lage ist, uns die gerichtlichen und außergerichtlichen Kosten einer Klage gemäß § 771 ZPO zu erstatten, haftet der Besteller für den uns entstandenen Ausfall.

(2) Der Besteller ist berechtigt, die Kaufsache im ordentlichen Geschäftsgang weiter zu verkaufen. Hierbei hat er dem Dritten gegenüber auf unseren Eigentumsvorbehalt hinzuweisen. Der Besteller tritt uns jedoch bereits jetzt alle Forderungen in Höhe des Rechnungsendbetrages (einschließlich MwSt.) unserer Forderung ab, die ihm aus der Weiterveräußerung gegen seine Abnehmer oder Dritte erwachsen. Zur Einziehung dieser Forderung bleibt der Besteller auch nach der Abtretung ermächtigt. Unsere Befugnis, die Forderung selbst einzuziehen, bleibt hiervon unberührt. Wir verpflichten uns jedoch, die Forderung nicht einzuziehen, solange der Besteller seinen Zahlungsverpflichtungen aus den vereinnahmten Erlösen nachkommt, nicht in Zahlungsverzug gerät und insbesondere kein Antrag auf Eröffnung eines Vergleichs- oder Insolvenzverfahrens gestellt ist oder Zahlungseinstellung vorliegt. Ist aber dies der Fall, so können wir verlangen, dass der Besteller uns die abgetretenen Forderungen und deren Schuldner bekannt gibt, alle zum Einzug erforderlichen Angaben macht, die dazugehörigen Unterlagen aushändigt und den Schuldnern (Dritten) die Abtretung mitteilt.

(3) Die Verarbeitung oder Umbildung der Kaufsache durch den Besteller wird stets für uns vorgenommen. Wird die Kaufsache mit anderen, uns nicht gehörenden Gegenständen verarbeitet, so erwerben wir das Miteigentum an der neuen Sache im Verhältnis des Wertes der Kaufsache (Rechnungsendbetrag, einschließlich MwSt.) zu den anderen verarbeiteten Gegenständen zur Zeit der Verarbeitung. Für die durch Verarbeitung entstehende Sache gilt im Übrigen das Gleiche wie für die unter Vorbehalt gelieferte Kaufsache.

(4) Wird die Kaufsache mit anderen, uns nicht gehörenden Gegenständen untrennbar vermischt, so erwerben wir das Miteigentum an der neuen Sache im Verhältnis des Wertes der Kaufsache (Rechnungsendbetrag, einschließlich MwSt.) zu den anderen vermischten Gegenständen zum Zeitpunkt der Vermischung. Erfolgt die Vermischung in der Weise, dass die Sache des Bestellers als Hauptsache anzusehen ist, so gilt als vereinbart, dass der Besteller uns anteilmäßig Miteigentum überträgt. Der Besteller verwahrt das so entstandene Alleineigentum oder Miteigentum für uns.

(5) Der Besteller tritt uns auch die Forderungen zur Sicherung unserer Forderungen gegen ihn ab, die ihm durch die Verbindung der Kaufsache mit einem Grundstück gegen einen Dritten erwachsen.

(6) Wir verpflichten uns, die uns zustehenden Sicherheiten auf Verlangen des Bestellers insoweit freizugeben, als der realisierbare Wert unserer Sicherheiten die zu sichernden Forderungen um mehr als 20 % übersteigt; die Auswahl der freizugebenden Sicherheiten obliegt uns.

§ 9 Abtretungsverbot

Die Abtretung der Ansprüche des Bestellers an uns ist ausgeschlossen.

§ 10 Anzahlungen, Stornierung, Stornierungskosten

(1) Wir behalten uns das Recht vor, für einzelne Bestellungen eine Anzahlung zu verlangen. Die Höhe der Anzahlung wird in der Auftragsbestätigung mitgeteilt.

(2) Sollte der Besteller die Stornierung eines Vertrages wünschen, ist der Besteller verpflichtet, ein Stornierungsverlangen schriftlich oder in Textform an uns zu richten. Wir sind berechtigt, aber nicht verpflichtet, ein Stornierungsverlangen des Bestellers innerhalb einer Frist von 10 Tagen nach Eingang des Stornierungsverlangens zu akzeptieren.

(3) Sollte die Stornierung durch uns akzeptiert werden, ist der Besteller verpflichtet, folgende Stornierungskosten zu bezahlen, die mit einer gegebenenfalls geleisteten Anzahlung verrechnet werden: Bei einem Stornierungsverlangen innerhalb von 30 Tagen vor dem vereinbarten Liefertermin 100% der geleisteten Anzahlung bzw. 20% des Auftragswertes, bei einem Stornierungsverlangen mehr als 30 Tage vor dem vereinbarten Liefertermin 50% der geleisteten Anzahlung bzw. 10% des Auftragswertes. Maßgeblich für die Berechnung ist der Eingang des jeweiligen Stornierungsverlangens bei uns.

§ 11 Gerichtsstand – Erfüllungsort

(1) Sofern der Besteller Kaufmann ist, ist unser Geschäftssitz Gerichtsstand; wir sind jedoch berechtigt, den Besteller auch an seinem Wohnsitzgericht zu verklagen.

(2) Es gilt das Recht der Bundesrepublik Deutschland; die Geltung des UN-Kaufrechts ist ausgeschlossen.

(3) Sofern sich aus der Auftragsbestätigung nichts anderes ergibt, ist unser Geschäftssitz Erfüllungsort.

PROTEKTORWERK Florenz Maisch GmbH & Co. KG Gaggenau,

QUALITÄT IM PROTEKTOR FANSHOP

JETZT IM
PROTEKTOR
FANSHOP
STÖBERN!

fanshop.protektor.com



Qualität steht nicht nur bei unseren Bauprofilen an oberster Stelle, sondern auch bei den Produkten in unserem Fanshop. Deshalb setzen wir bei unserer Kleidung auf die Marke Engelbert Strauss.

Entdecke den ultimativen Fanshop für wahre Protektor-Fans!

- ▶ Coole Klamotten im unverwechselbaren Protektor-Look
- ▶ Praktische Accessoires für den perfekten Auftritt



MIT ENGELBERT STRAUSS –
JETZT IM PROTEKTOR FANSHOP STÖBERN! »



PROTEKTOR LOYALTY CLUB

weil ihr es uns wert seid.

Werde Teil unseres Protektor
Loyalty Clubs und sahne richtig ab!
Jetzt alle Infos zum Programm checken »

Jetzt
registrieren!

HOLE DIR DIE PROTEKTOR APP:

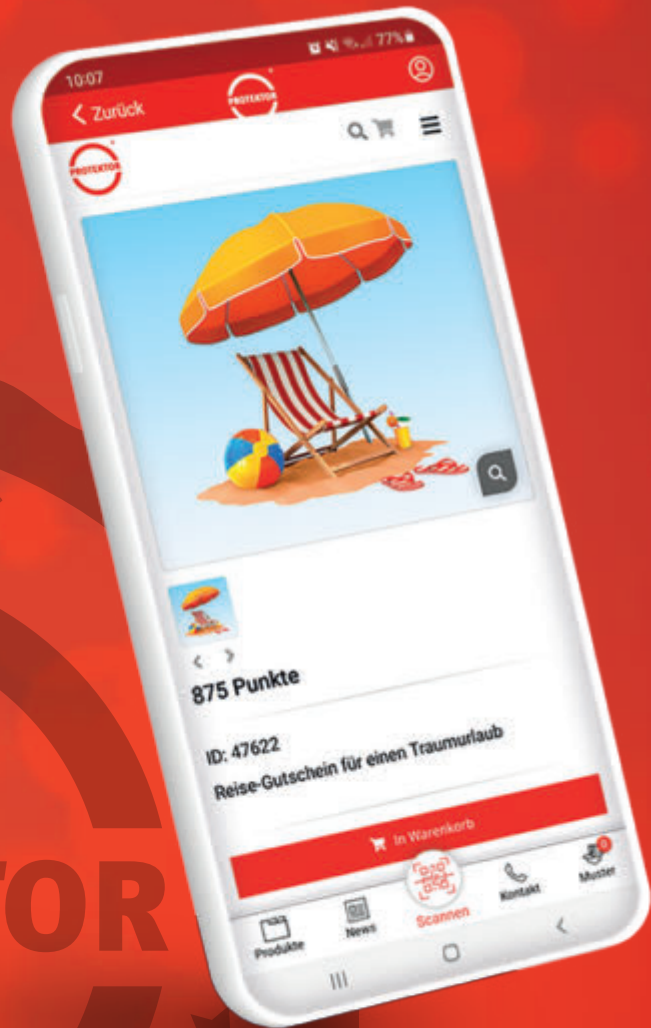

PROTEKTOR AKADEMIE

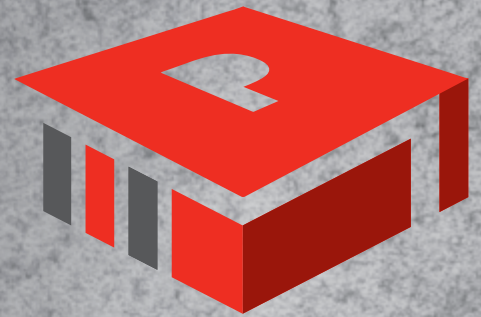

GEMEINSAM ZUM PERFEKTEN PROFIL –
DER PRAXISAUSTAUSCH MIT PROTEKTOR

- ▶ KOMPETENZ · FACHWISSEN · KNOW-HOW
- ▶ WEBINARE ONLINE
- ▶ WORKSHOPS OFFLINE



JETZT ANMELDEN UNTER:

www.protektor.de/akademie



JETZT SCANNEN
UND ANMELDEN »





PARTNER MIT KOMPETENZ

VERTRIEB PUTZ | TROCKENBAU | FASSADE | DACHENTWÄSSERUNG

VERTRIEBSTEAM SÜD

Tel. 07225 / 977-150
Fax 07225 / 9 77-333
bestellung@protektor.de
anfrage@protektor.de

VERTRIEBSTEAM NORD

Tel. 07225 / 977-120
Fax 07225 / 977-331
bestellung@protektor.de
anfrage@protektor.de

AUSLIEFERUNGSLÄGER

PROTEKTORWERK

Florenz Maisch GmbH & Co. KG
Viktoriastr. 58
76571 Gaggenau
Tel. 07225 / 977-0
Fax 07225 / 977-111

PROTEKTORWERK

Merowingerstr. 15
85551 Kirchheim/bei München
Tel. 089 / 318804-20
Fax 089 / 318804-22

PROTEKTORWERK

Dachentwässerung
Zusestraße 1
25524 Itzehoe/Holstein
Tel. 04821 / 80407-0
Fax 04821 / 80407-77



Protektor
since 1903

PROTEKTORWERK Florenz Maisch GmbH & Co. KG

Viktoriastraße 58
76571 Gaggenau

Postfach 1420
76554 Gaggenau

Tel. 07225 / 9 77-0
Fax 07225 / 9 77-111

info@protektor.com
www.protektor.com